



1. Logo Głównego Urzędu Statystycznego

7 – 73

1.1. Wersje logo	8
1.2. Układy niedozwolone	12
1.3. Warianty kolorystyczne	14
1.4. Specyfikacje techniczne kolorów	20
1.5. Niedozwolone stosowanie koloru	22
1.6. Konstrukcja znaku graficznego	24
1.7. Konstrukcja logotypu	26
1.8. Konstrukcja logo	32
1.9. Pole ochronne	40
1.10. Ekspozycja logo na tle jednolitym	44
1.11. Ekspozycja logo na tle niejednolitym	50
1.12. Niedozwolone stosowanie logo na tle	54
1.13. Zasady ekspozycji logo GUS z innymi znakami	56
1.14. Przykłady ekspozycji logo GUS z logo Eurostatu i OECD	62
1.15. Zasady ekspozycji logo GUS z godłem RP	66
1.16. Skalowanie logo	72

1.1.

Wersje logo

Logo Głównego Urzędu Statystycznego zbudowane jest z dwóch zasadniczych, ściśle ze sobą powiązanych stylistycznie elementów: znaku graficznego składającego się z dwóch przenikających się kół oraz logotypu – części opisowej logo przedstawiającej w zależności od wersji: akronim lub pełną nazwę Urzędu w języku polskim lub angielskim.

— Logo GUS występuje w czterech wersjach:

Wersja podstawowa **il.1.1.1.**

Logo występuje w układzie poziomym i przedstawia skróconą nazwę Urzędu. Zalecana do stosowania we wszelkich materiałach.

Wersja pionowa **il.1.1.2.**

Logo występuje w układzie pionowym, przedstawia skróconą nazwę Urzędu. Stosowana w przypadkach, w których z punktu widzenia kompozycji graficznej nie jest możliwe zastosowanie wersji podstawowej.

Wersja pełna **il.1.1.3.**

Logo w układzie poziomym z pełną nazwą Urzędu. Używana, gdy istnieje ryzyko, że akronim nie będzie jednoznacznie zidentyfikowany jako skrót Głównego Urzędu Statystycznego.

Wersja anglojęzyczna **il.1.1.4.**

Logo w układzie poziomym z nazwą w języku angielskim – Statistics Poland. Stosowana wyłącznie w materiałach obcojęzycznych w sytuacjach, gdzie istnieje ryzyko, że wersja podstawowa nie będzie trafnie identyfikowana.

1.1.1. Logo GUS – wersja podstawowa



1.1.2. Logo GUS – wersja pionowa





Projekty umieszczone w przewodniku zostały przedstawione poglądowo. Wszystkie logo przygotowane zostały w wersji wektorowej umożliwiającej swobodne skalowanie i zamieszczanie ich w materiałach poligraficznych i elektronicznych. Przy kreowaniu materiałów firmowych i promocyjnych należy korzystać z załączonych plików: .cdr, .eps, .ai, .png, .pdf, .jpg.

1.2.

Układy niedozwolone

Znak graficzny i logotyp tworzą integralną całość i nie powinny być poddawane jakimkolwiek modyfikacjom.

Zabrania się:

- stosowania samego znaku graficznego lub logotypu, [il.1.2.1.](#)
- zmiany położenia poszczególnych elementów względem siebie, [il.1.2.2.](#)
- zmiany proporcji pomiędzy elementami logo, [il.1.2.3.](#)
- zmiany kroju pisma lub proporcji liter. [il.1.2.4.](#)

Wszelkie zmiany naruszające integralność formy graficznej logo powodują stopniową degenerację jego formy i w rezultacie negatywnie wpływają na długofalowy proces kształtowania wizerunku i rozpoznawalności Urzędu. W przypadku naruszenia integralności logo należy skontaktować się z Prezesem GUS.

1.2.1. Zabrania się stosowania samego znaku graficznego lub logotypu



1.2.2. Zabrania się zmiany położenia poszczególnych elementów względem siebie

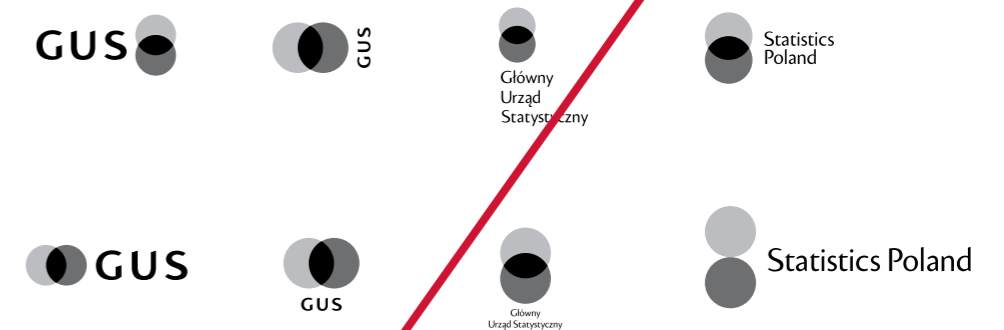

1.2.3. Zabrania się zmiany proporcji pomiędzy elementami znaku



1.2.4. Zabrania się zmiany kroju pisma lub proporcji liter



Warianty kolorystyczne

Logo GUS funkcjonuje w czterech wariantach kolorystycznych, stosowanych zamiennie w zależności od technologii druku, rodzaju nośnika lub przeznaczenia danej publikacji.

— Logo występuje w czterech wariantach kolorystycznych:

Wariant kolorowy, podstawowy il.1.3.1. / il.1.3.2.

Wariantem podstawowym jest logo ze znakiem graficznym w kolorze. Stosowany jest we wszystkich materiałach poligraficznych, gdzie jest możliwe uzyskanie pełnego koloru. **Uwaga! Wariant kolorowy w kontrze dopuszczony jest wyłącznie do materiałów elektronicznych.**

Wariant monochromatyczny il.1.3.3. / il.1.3.4.

Wariantem monochromatycznym jest logo ze znakiem graficznym w skali szarości. Wariant ten stosowany jest do materiałów czarno-białych, gdzie z przyczyn technologicznych nie jest możliwe uzyskanie koloru.

Wariant achromatyczny il.1.3.5. / il.1.3.6.

Wariantem achromatycznym jest logo w kolorze czarnym (lub białym w wariacie w kontrze). Stosowany jest tam, gdzie ze względów technologicznych nie jest możliwe zastosowanie innych wariantów np. w materiałach przeznaczonych do przesyłania faksem czy drukach jednokolorowych. Prezentowany jest także na kolorowych tłach. Wariant achromatyczny stosowany jest także w technikach grawerskich, tłoczeniach czy pieczęciach.

Wariant okolicznościowy (złoty) il.1.3.7. / il.1.3.8.

Wariantem okolicznościowym jest logo w jednolitym złotym kolorze. Wariant złoty jako logo okolicznościowe stosowane jest wyłącznie do linii ekskluzywnych druków akcydensowych, publikacji okolicznościowych oraz materiałów promocyjnych. Kolor złoty powinien być reprodukowany techniką druku farbami Pantone lub techniką złoto na gorąco. Wykluczone jest drukowanie koloru złotego techniką CMYK.

1.3.1. Logo GUS – wariant kolorowy



1.3.2. Logo GUS – wariant kolorowy w kontrze stosowany wyłącznie w materiałach elektronicznych



1.3.

1.3.3. Logo GUS – wariant monochromatyczny

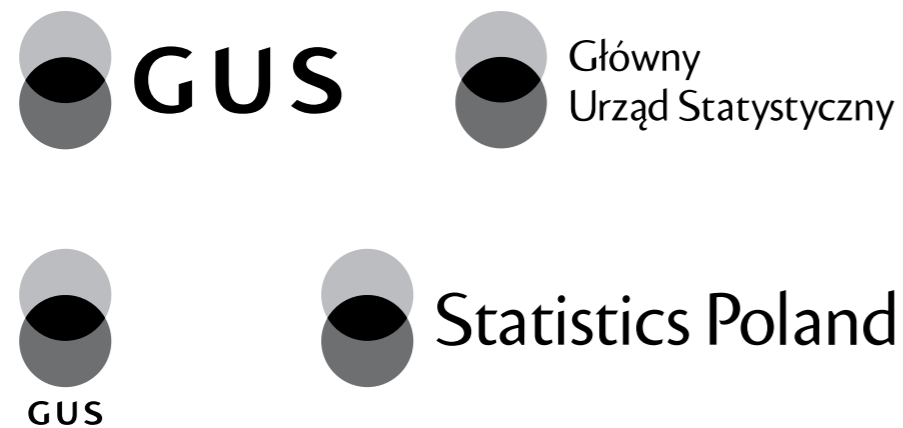

1.3.4. Logo GUS – wariant monochromatyczny w kontrze



1.3.5. Logo GUS – wariant achromatyczny



1.3.6. Logo GUS – wariant achromatyczny w kontrze





1.3.8. Logo GUS – wariant okolicznościowy w kontrze



Przedstawione kolory są tylko symulacją właściwych barw. Kolory mogą różnić się od właściwych w zależności od techniki druku lub ustawień monitora. Niewskazane jest stosowanie ich jako wzornika.

1.4.

Specyfikacje techniczne kolorów

W celu jak najwierniejszego odwzorowania palety kolorystycznej, każdy z kolorów został określony w trzech modelach przestrzeni barw: PANTONE i CMYK dla materiałów drukowanych oraz RGB na potrzeby materiałów elektronicznych.



ZIELONY Logo:

PANTONE 382 C
PANTONE 389 U
CMYK 34/ 0/ 100/ 0
RGB 190/ 214/ 0

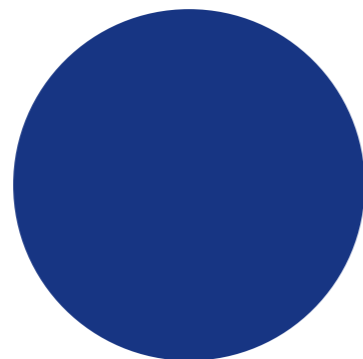

GRANATOWY Logo:

PANTONE 662 C
PANTONE 662 U
CMYK 100/ 88/ 0/ 20
RGB 0/ 29/ 119

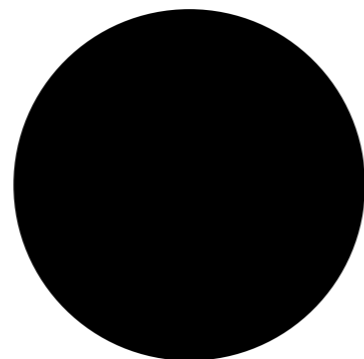

CZARNY (przy druku kolorowym):

PANTONE Pro. Black C
PANTONE Pro. Black U
CMYK 30/ 30/ 30/ 100
RGB 0/ 0/ 0

C - Pantone dla papierów powlekanych
U - Pantone dla papierów niepowlekanych

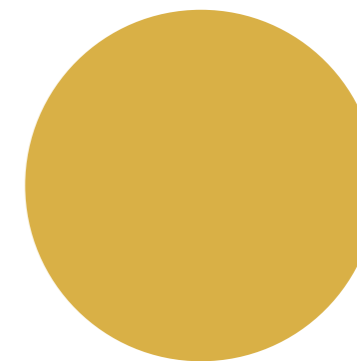

ZŁOTY:

PANTONE 871 C
RAL 1036 Pearl Gold

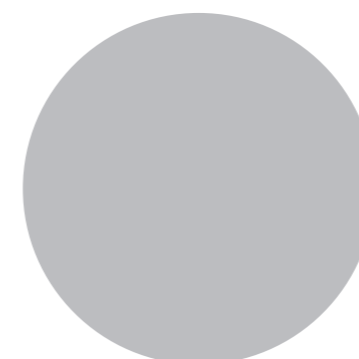

SZARY:

PANTONE Cool Gray 5 C
PANTONE Cool Gray 5U
CMYK 0/ 0/ 0/ 30
RGB 170/ 169/ 169



GRAFITOWY:

PANTONE Cool Gray 10 C
PANTONE Cool Gray 10 U
CMYK 0/ 0/ 0/ 70
RGB 96/ 93/ 92

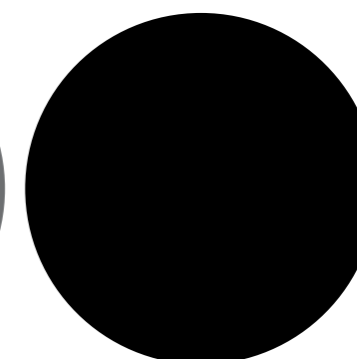

CZARNY (przy druku czarno-białym):

PANTONE Pro. Black C
PANTONE Pro. Black U
CMYK 0/ 0/ 0/ 100
RGB 0/ 0/ 0

Przedstawione kolory są tylko symulacją właściwych barw. Kolory mogą różnić się od właściwych w zależności od techniki druku lub ustawień monitora. Niewskazane jest stosowanie ich jako wzornika.

1.5.

Niedozwolone stosowanie koloru

Logo GUS funkcjonuje w czterech ściśle określonych wariantach kolorystycznych. Zabrania się jakichkolwiek zmian w kolorystyce logo i stosowania wariantów kolorystycznych niezgodnie z Systemem Identyfikacji Wizualnej.

Przedstawione zakazy odnoszą się do wszystkich wersji logo GUS.

Zabrania się:

- zmiany kolorów w logo we wszystkich jego wersjach, [il.1.5.1.](#)
- zmiany nasycenia logo we wszystkich jego wersjach, [il.1.5.2.](#)
- zmiany kontrastów we wszystkich jego wersjach, [il.1.5.3.](#)
- wprowadzania gradientów, cieni i innych efektów. [il.1.5.4.](#)

Wszelkie zmiany naruszające kolorystykę logo powodują stopniową degenerację jego formy i w rezultacie negatywnie wpływają na długofalowy proces kształtowania wizerunku i rozpoznawalność Urzędu. W przypadku naruszenia kolorystyki logo należy skontaktować się z Prezesem GUS.

1.5.1. Zabrania się zmiany kolorów w logo



1.5.2. Zabrania się zmiany nasycenia logo

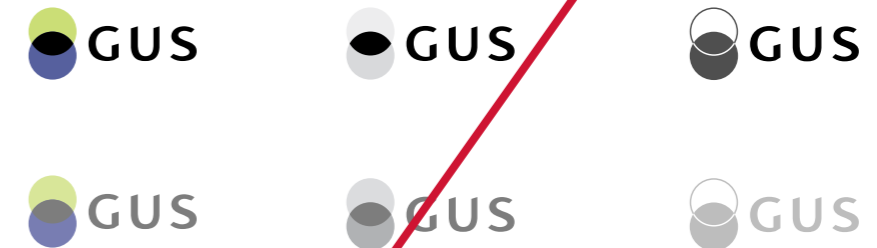

1.5.3. Zabrania się zmiany kontrastów



1.5.4. Zabrania się wprowadzania gradientów, cieni i innych efektów



1.6.

Konstrukcja znaku graficznego

Znak graficzny zbudowany jest z dwóch przenikających się kół i jest elementem składowym logo we wszystkich jego wersjach i nie może funkcjonować samodzielnie.

— Znak graficzny występuje w dwóch odmianach:

Odmiana prosta il.1.6.1.

Występuje we wszystkich wersjach logo w wariantach podstawowym (kolorowym) i monochromatycznym.

Odmiana złożona il.1.6.2.

Zbudowana jest z przecinającego się koła i okręgu. Występuje w wersjach logo w wariantach achromatycznym oraz wariantach okolicznościowym (złotym).

— Konstrukcja

Schemat konstrukcji znaku graficznego przedstawia podstawowe proporcje między figurami. Podstawową wielkością służącą do wyznaczania wzajemnych relacji między powierzchniami jest szerokość znaku graficznego równa 100%.

Pole własne znaku graficznego

Oba znaki graficzne posiadają swoje pole własne, którego wielkość wyznacza całkowita wysokość i szerokość przenikających się kół.

Pole własne znaku graficznego jest takie samo w obu jego odmianach.

Pomaga ono w wyznaczaniu położenia znaku względem logotypu (*patrz rozdział 1.8. Konstrukcja logo*).

1.6.1. Schemat konstrukcji znaku graficznego GUS w odmianie prostej

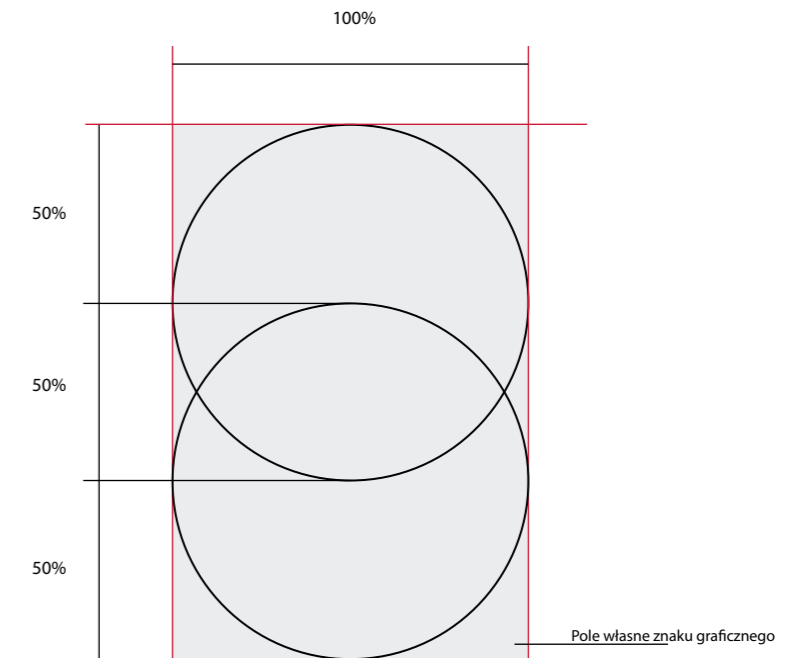

1.6.2. Schemat konstrukcji znaku graficznego GUS w odmianie złożonej

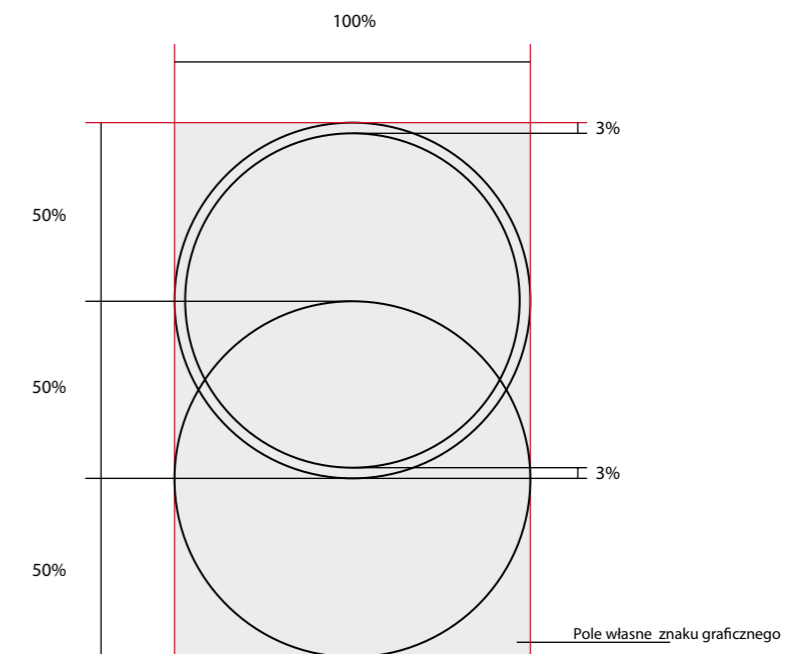

1.7.

Konstrukcja logotypu

Logotyp to liternicza część logo, przedstawiająca nazwę Urzędu. Logotyp jest elementem składowym logo we wszystkich jego wersjach i nie może funkcjonować samodzielnie. Krój liter został specjalnie zaprojektowany na potrzeby logo.

— Typografia il.1.7.1.

Czcionka zastosowana w logo powstała na bazie fontów Cronos Pro Display Bold (dla logotypu w logo w wersji podstawowej i pionowej) oraz Cronos Pro Display (dla logo w pozostałych wersjach oraz wszystkich logo Urzędów Statystycznych). Przeszły one jednak szereg przemian i ostatecznie powstał nowy, indywidualny krój liter, który występuje wyłącznie w logotypach.

— Logotyp występuje w trzech odmianach:

Odmiana skrócona il.1.7.2.

przedstawia akronim nazwy Urzędu, występuje w logo w wersji podstawowej i pionowej.

Odmiana pełna il.1.7.3.

przedstawia pełną nazwę Urzędu i występuje w logo w wersji pełnej.

Odmiana anglojęzyczna il.1.7.4.

przedstawia pełną nazwę Urzędu w języku angielskim – Statistics Poland i występuje w logo w wersji anglojęzycznej.

1.7.1. Fonty Cronos Pro Display i nowy, właściwy krój liter w logo GUS

Nazwa zapisana fontem
Cronos Pro Display Bold

G U S

Logotyp GUS – odmiana skrócona

G U S

Nazwa zapisana fontem
Cronos Pro Display

Główny
Urząd Statystyczny

Logotyp GUS – odmiana pełna

Główny
Urząd Statystyczny

Nazwa zapisana fontem
Cronos Pro Display

Statistics Poland

Logotyp GUS – odmiana pełna

Statistics Poland

Niedopuszczalne są jakiegokolwiek zmiany w czcionce. Forma i proporcje liter zostały ściśle określone i wszelkie zmiany są zabronione.

— Konstrukcja logotypu w odmianie skróconej il.1.7.2.

Schemat konstrukcji przedstawia podstawowe proporcje w logotypie. Podstawowym modułem konstrukcyjnym służącym do wyznaczania wzajemnych relacji poszczególnych elementów jest wysokość litery „G” równa 100%.

Pole własne logotypu w odmianie skróconej

Wszystkie logotypy posiadają swoje pole własne, które pomaga w wyznaczaniu położenia logotypu względem logo (*patrz rozdział 1.8. Konstrukcja logo*).

W logotypie w odmianie skróconej jego granice wyznacza całkowita wysokość i szerokość logotypu.

1.7.2. Schemat konstrukcji logotypu w odmianie skróconej

GUS

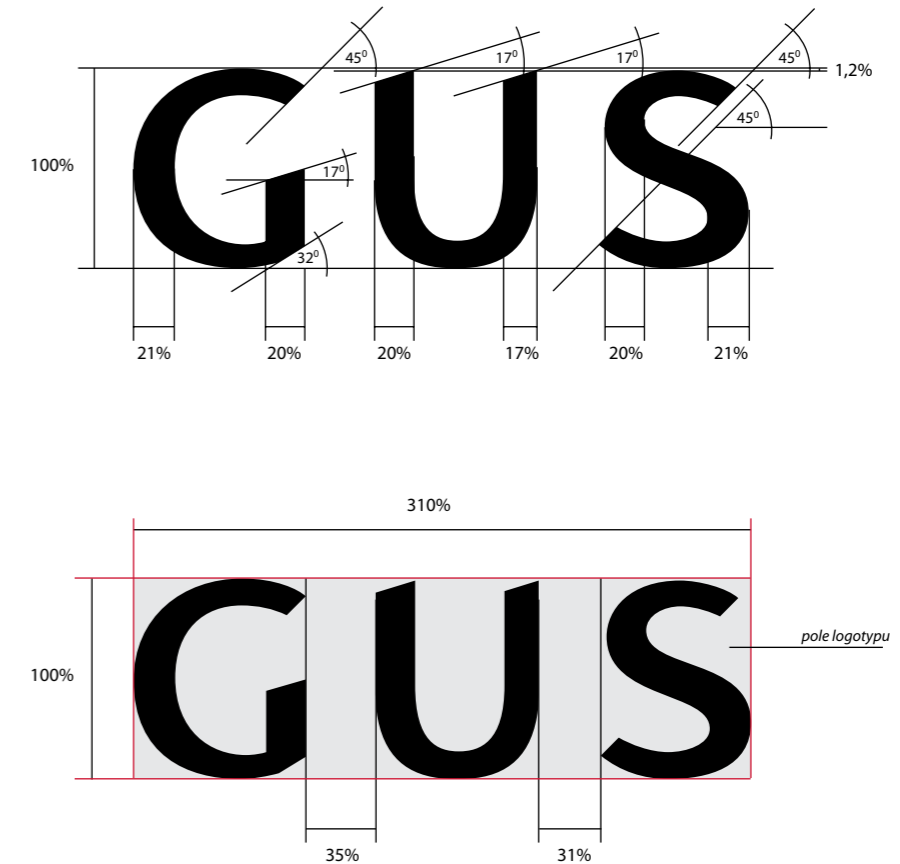

Niedopuszczalne są jakiegokolwiek zmiany w obrębie konstrukcji logotypu. Jego proporcje i układ są ściśle określone. Wszelkie zmiany naruszające integralność logotypu są zabronione.

— Konstrukcja logotypu w odmianie pełnej i anglojęzycznej il.1.7.3. / il. 1.7.4.

Schemat konstrukcji przedstawia podstawowe proporcje logotypu. Modułem konstrukcyjnym służącym do wyznaczania wzajemnych relacji poszczególnych elementów jest wysokość pomiędzy linią bazową a linią wydłużenia górnego równa 100%.

Pole własne logotypu w odmianie pełnej

Wszystkie logotypy posiadają swoje pole własne, które pomaga w wyznaczaniu położenia logotypu względem logo (patrz rozdział 1.8. Konstrukcja logo). W logotypie w odmianie pełnej jego szerokość wyznacza początek i koniec logotypu, a wysokość linia bazowa dolnego wiersza i linia wydłużenia górnego w górnym wierszu. **Uwaga! Wydłużenie dolne liter w dolnym wierszu jest poza polem logotypu.**

Pole własne logotypu w odmianie anglojęzycznej

Wszystkie logotypy posiadają swoje pole własne, które pomaga w wyznaczaniu położenia logotypu względem logo (patrz rozdział 1.8. Konstrukcja logo). W logotypie w odmianie anglojęzycznej szerokość wyznacza początek i koniec logotypu, a wysokość linia bazowa i linia wydłużenia górnego.

Niedopuszczalne są jakiegokolwiek zmiany w obrębie konstrukcji logotypu. Jego proporcje i układ są ściśle określone.

Wszelkie zmiany naruszające integralność logotypu są zabronione.

1.7.3. Schemat konstrukcji logotypu w odmianie pełnej

Główny
Urząd Statystyczny

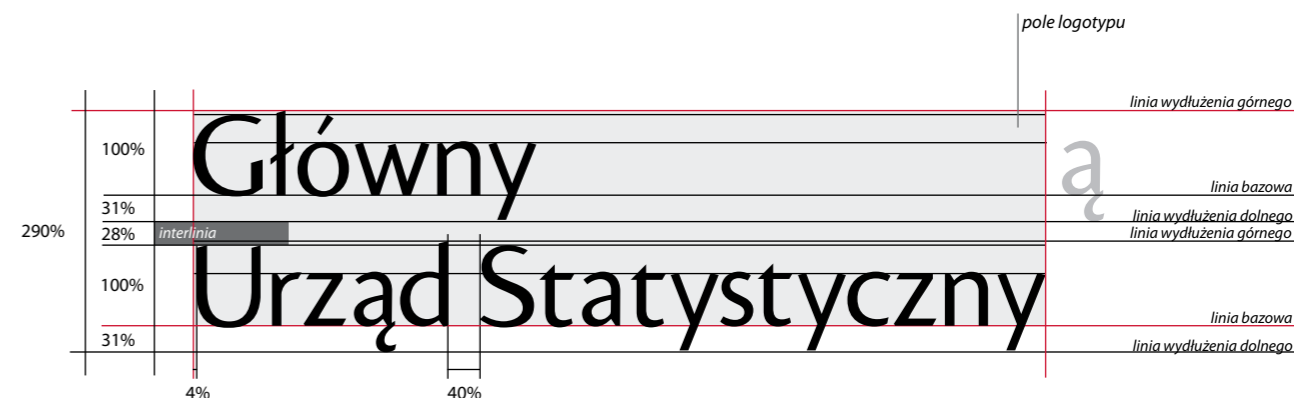

1.7.4. Schemat konstrukcji logotypu w odmianie anglojęzycznej

Statistics Poland

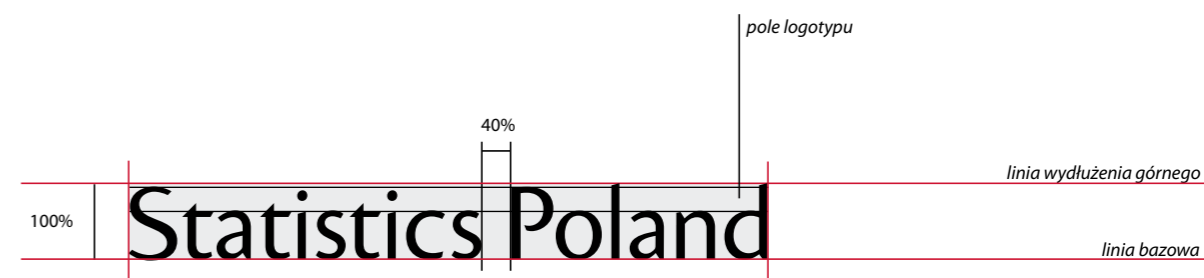

Konstrukcja logo

— Wersja podstawowa

Schemat konstrukcji przedstawia podstawowe proporcje pomiędzy:

- znakiem graficznym w odmianie prostej i logotypem w odmianie skróconej, [il.1.8.1.](#)
- znakiem graficznym w odmianie złożonej i logotypem w odmianie skróconej, [il.1.8.2.](#)

Podstawową wielkością służącą do wyznaczania wzajemnych relacji między poszczególnymi elementami logo jest szerokość znaku graficznego równa 100%.

Niedopuszczalne są jakiegokolwiek zmiany w obrębie konstrukcji logotypu. Jego proporcje i układ są ściśle określone.

Wszelkie zmiany naruszające integralność logotypu są zabronione.

Odradza się samodzielne konstruowanie logo. Należy korzystać z załączonych wersji elektronicznych.

1.8.1. Schemat konstrukcji logo GUS w wersji podstawowej, w wariacie kolorowym i monochromatycznym – znak graficzny w odmianie prostej

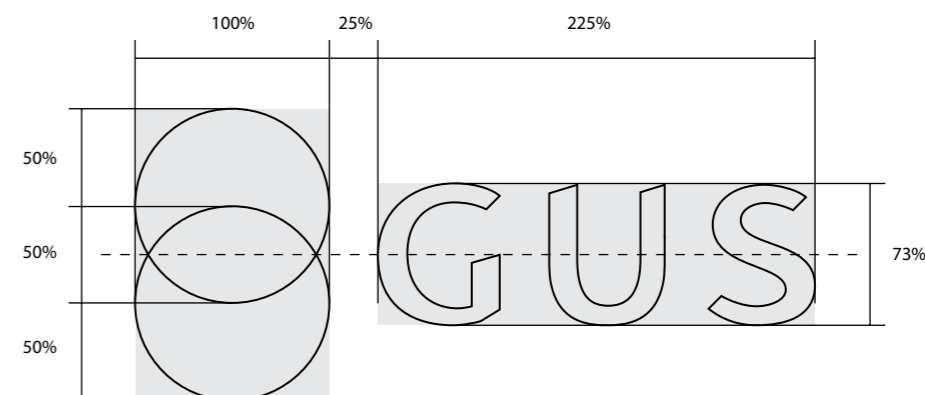

1.8.2. Schemat konstrukcji logo GUS w wersji podstawowej, w wariacie achromatycznym i złotym – znak graficzny w odmianie złożonej

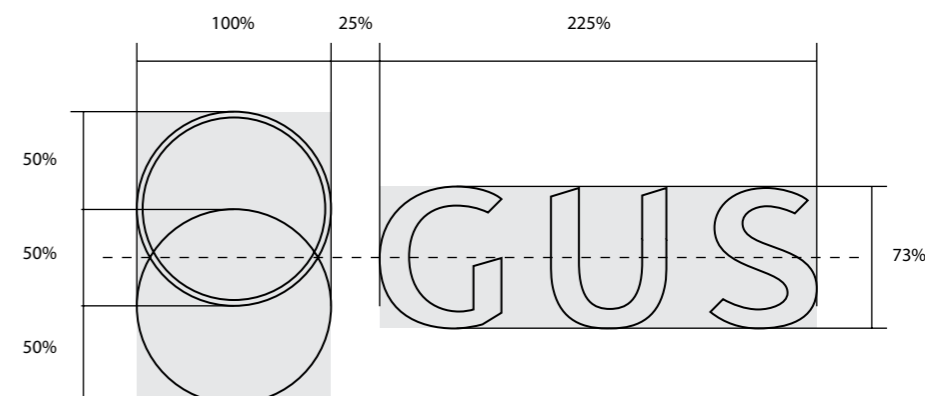

1.8.

— Wersja pionowa

Schemat konstrukcji przedstawia podstawowe proporcje pomiędzy:

- znakiem graficznym w odmianie prostej i logotypem w odmianie skróconej, [il.1.8.3.](#)
- znakiem graficznym w odmianie złożonej i logotypem w odmianie skróconej. [il.1.8.4.](#)

Podstawową wielkością służącą do wyznaczania wzajemnych relacji między poszczególnymi elementami logo jest szerokość znaku graficznego równa 100%.

Niedopuszczalne są jakiegokolwiek zmiany w obrębie konstrukcji logo.

Odradza się samodzielne konstruowanie logo. Należy korzystać z załączonych wersji elektronicznych.

1.8.3. Schemat konstrukcji logo GUS w wersji pionowej w wariacie kolorowym i monochromatycznym – znak graficzny w odmianie prostej

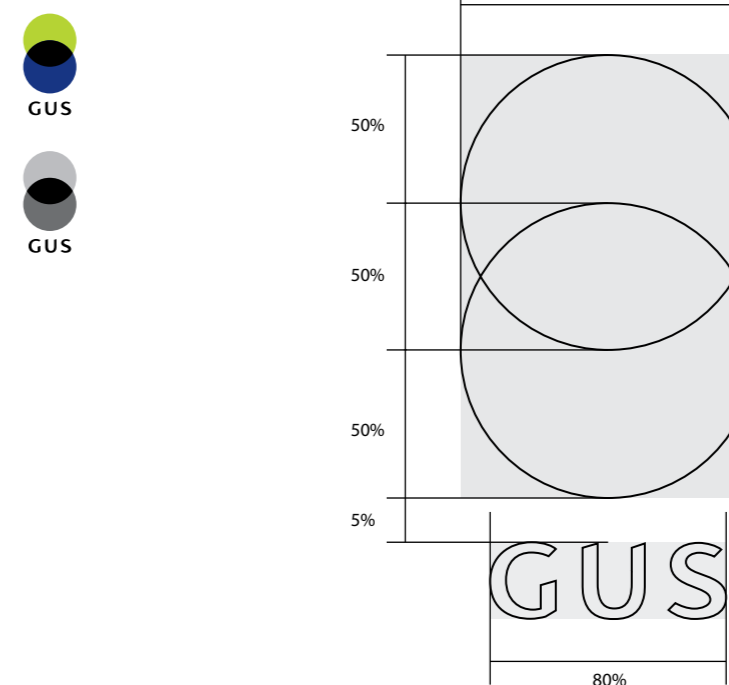

1.8.4. Schemat konstrukcji logo GUS w wersji pionowej w wariacie achromatycznym i złotym – znak graficzny w odmianie złożonej

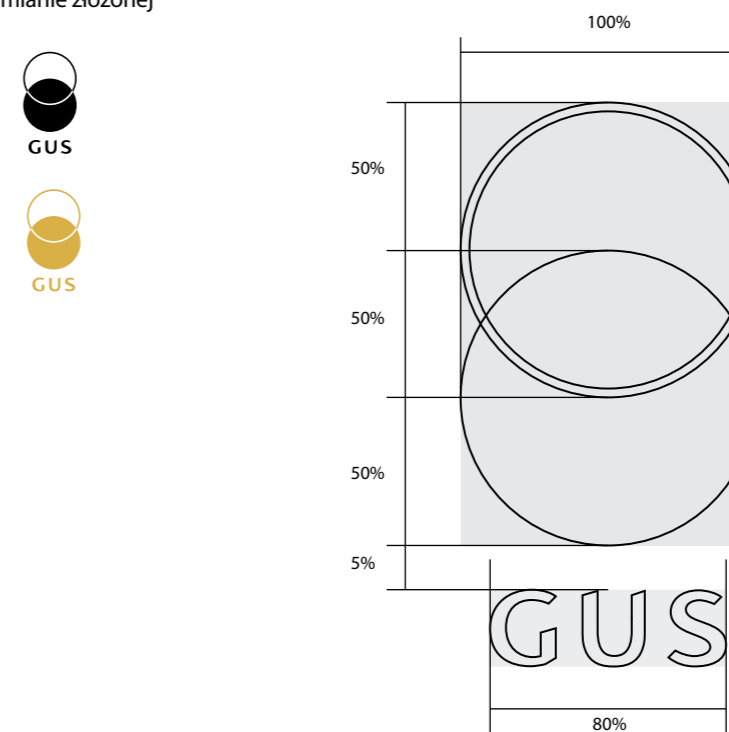

— Wersja pełna

Schemat konstrukcji przedstawia podstawowe proporcje pomiędzy:

- znakiem graficznym w odmianie prostej i logotypem w odmianie pełnej, [il.1.8.5.](#)
- znakiem graficznym w odmianie złożonej i logotypem w odmianie pełnej. [il.1.8.6.](#)

Podstawową wielkością służącą do wyznaczania wzajemnych relacji między poszczególnymi elementami logo jest szerokość znaku graficznego równa 100%.

Niedopuszczalne są jakiegokolwiek zmiany w obrębie konstrukcji logo.

Odradza się samodzielne konstruowanie logo. Należy korzystać z załączonych wersji elektronicznych.

1.8.5. Schemat konstrukcji logo GUS w wersji prostej w wariacie kolorowym i monochromatycznym – znak graficzny w odmianie prostej



1.8.6. Schemat konstrukcji logo GUS w wersji prostej w wariacie achromatycznym i złotym – znak graficzny w odmianie złożonej



— Wersja anglojęzyczna

Schemat konstrukcji przedstawia podstawowe proporcje pomiędzy:

- znakiem graficznym w odmianie prostej i logotypem w odmianie anglojęzycznej, **il.1.8.7.**
- znakiem graficznym w odmianie złożonej i logotypem w odmianie anglojęzycznej. **il.1.8.8.**

Podstawową wielkością służącą do wyznaczania wzajemnych relacji między poszczególnymi elementami logo jest szerokość znaku graficznego równa 100%.

Niedopuszczalne są jakiegokolwiek zmiany w obrębie konstrukcji logo.

Odradza się samodzielne konstruowanie logo. Należy korzystać z załączonych wersji elektronicznych.

1.8.7. Schemat konstrukcji logo GUS w wersji anglojęzycznej, w wariacie kolorowym i monochromatycznym – znak graficzny w odmianie prostej



1.8.8. Schemat konstrukcji logo GUS w wersji anglojęzycznej w wariacie achromatycznym i złotym – znak graficzny w odmianie złożonej



Pole ochronne

Pole ochronne to obszar wokół logo, w którego obrębie nie może pojawić się żaden inny obiekt graficzny czy literniczy, który mógłby przeszkadzać we właściwej ekspozycji znaku. Wyznacza ono także minimalny odstęp logo od krawędzi nośnika.

— Konstrukcja pola ochronnego:

il.1.9.1. / il.1.9.2. / il.1.9.3. / il.1.9.4.

Optymalne pole ochronne wokół logo

Optymalne pole ochronne wokół logo wyznacza obszar pola logo powiększony o wielkość połowy koła ze znaku graficznego.

Powiększone pole ochronne wokół logo

W przypadku dużego nagromadzenia innych obiektów wokół logo zaleca się powiększenie pola ochronnego o wielkość całego koła ze znaku graficznego.

Zasady konstruowania pola ochronnego są takie same dla wszystkich wersji logo GUS.

..... Linia wyznaczająca powiększone pole ochronne

———— Linia wyznaczająca optymalne pole ochronne

----- Linia wyznaczająca pole własne

1.9.1. Zasady konstrukcji pola ochronnego logo GUS w wersji podstawowej

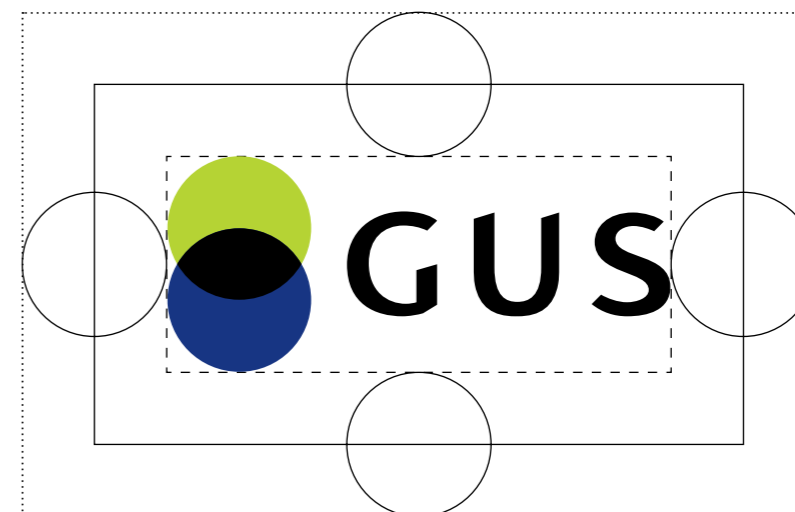

1.9.2. Zasady konstrukcji pola ochronnego logo GUS w wersji pionowej

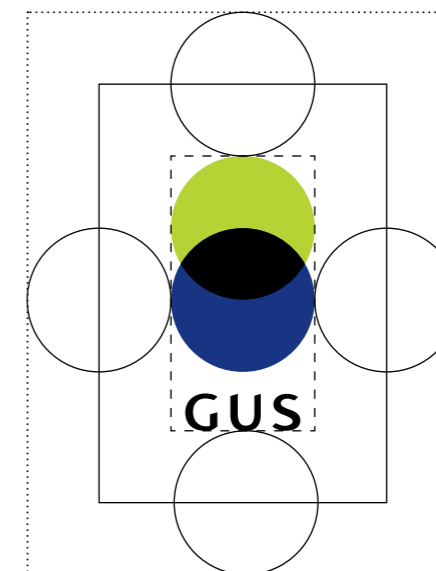

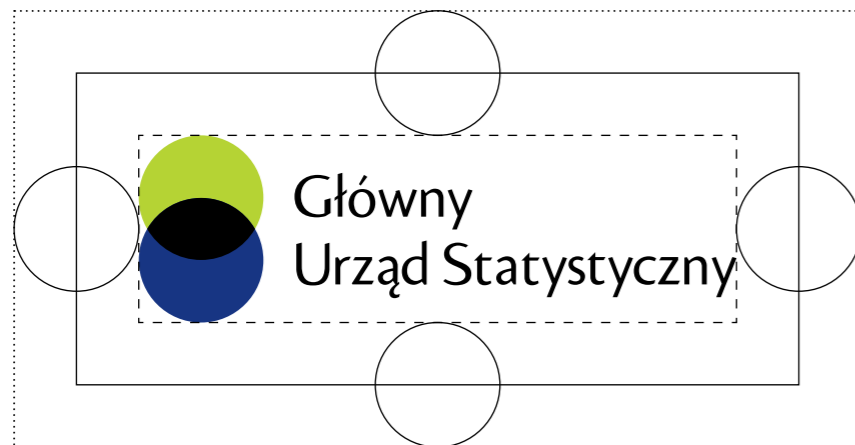
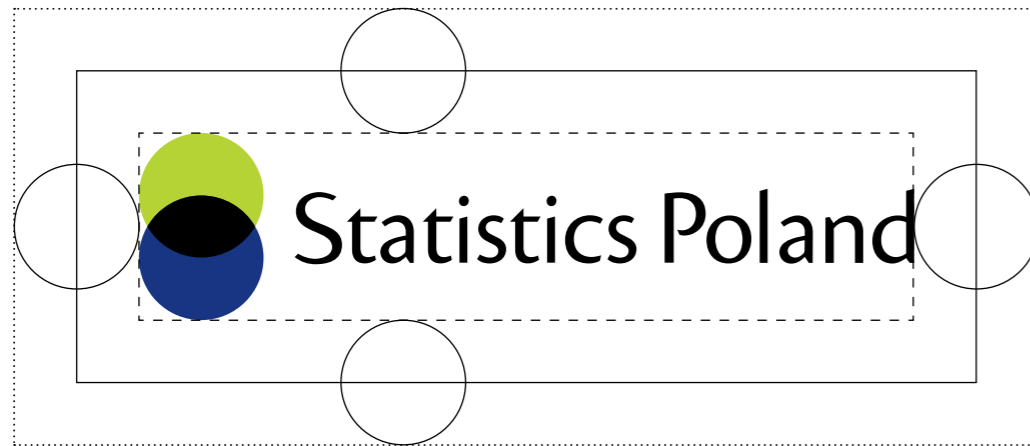

Wszystkie pliki wektorowe z logo posiadają transparentne (niedrukowane) pole ochronne wokół logo, co pozwala na pełną kontrolę nad wielkością tego pola podczas pracy. Nie wolno naruszać pola ochronnego, ponieważ gwarantuje ono prawidłowy odbiór wizualny logo.

1.10.

Ekspozycja logo na tle jednolitym

— Logo na tle białym i czarnym il.1.10.2. / il.1.10.3.

Podstawowym kolorem ekspozycji logo jest biel, która stanowi dominujący kolor większości materiałów firmowych i publikacji. Pozwala ona stosować wszystkie warianty kolorystyczne logo. W uzasadnionych przypadkach możliwe jest zastosowanie logo na tle czarnym, wtedy logo występuje w wariantach w kontrze bądź w białym polu ochronnym. Wariant kolorowy w kontrze (stosowany na tle czarnym) dopuszczony jest jedynie do materiałów elektronicznych.

— Logo na tle złotym il.1.10.1.

Dla druków okolicznościowych dopuszcza się ekspozycje logo na tle złotym w wariacie achromatycznym w kontrze.

Przedstawione zasady ekspozycji logo GUS na tle białym, czarnym i złotym są takie same dla wszystkich wersji.

1.10.1. Logo GUS w wariacie achromatycznym w kontrze na tle złotym



1.10.2. Logo GUS na tle białym



1.10.3. Logo GUS na tle czarnym

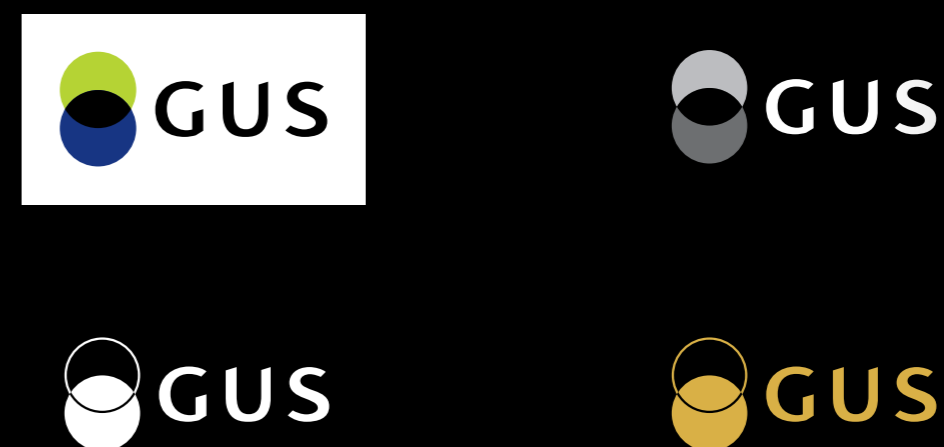

1.10.

— Logo na tle jednolitym w kolorze

il.1.10.4. / il.1.10.5.

W przypadku jednolitego tła w dowolnym kolorze można stosować logo w wariacie kolorowym w białym polu ochronnym.

Dopuszcza się także stosowanie logo w wariacie achromatycznym w odmianie zapewniającej mu jak najlepszą czytelność.

Przedstawione zasady ekspozycji logo GUS na jednolitym tle w kolorze są takie same dla wszystkich wersji.

1.10.4. Logo GUS na dowolnym kolorowym tle jednolitym



1.10.5. Logo GUS na kolorowym tle jednolitym z rozszerzonego zestawu kolorów SIW

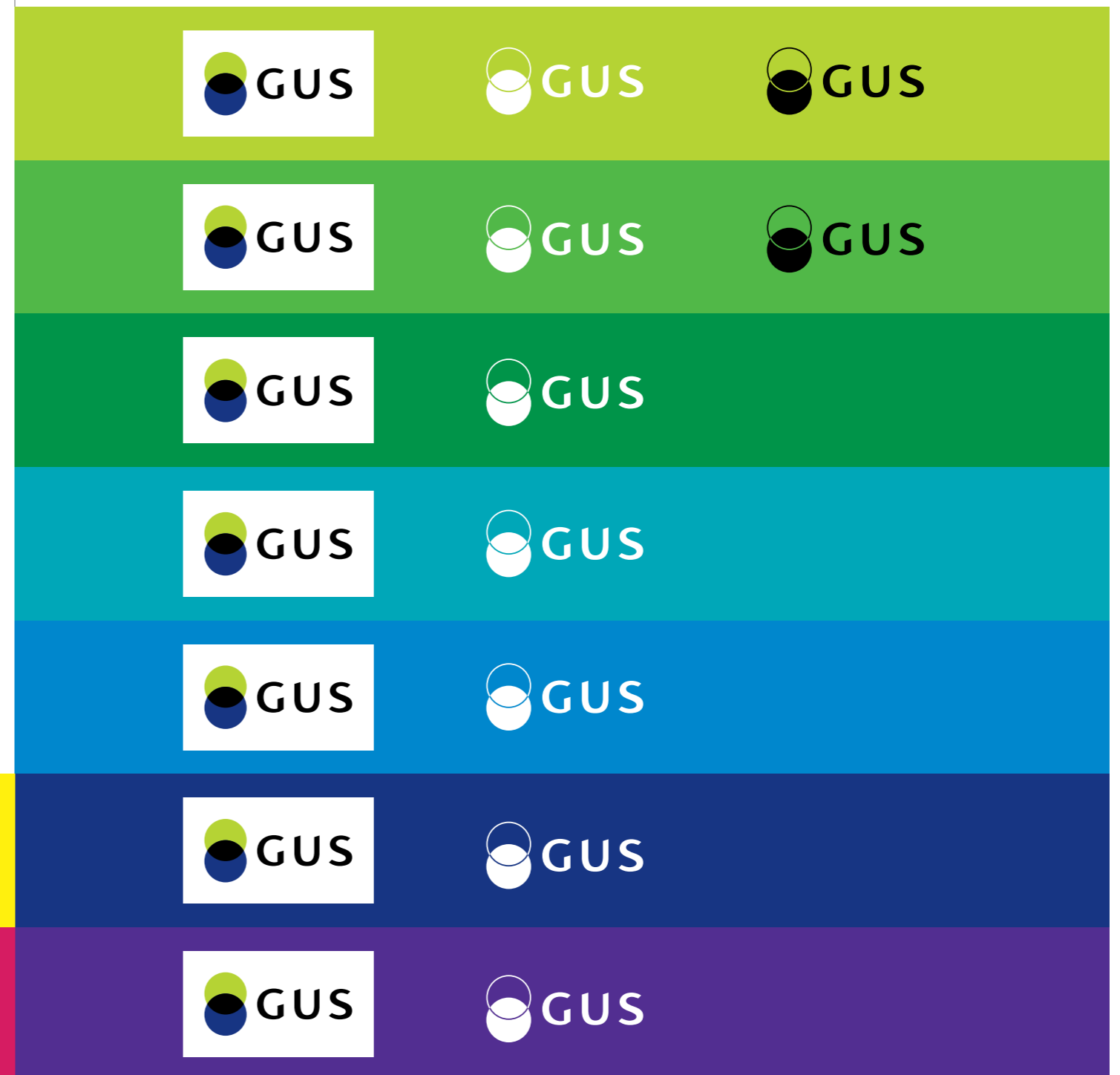

1.10.

— Logo na tle jednolitym, szarym il.1.10.6.

W przypadku ekspozycji logo na tle jednolitym, szarym można stosować logo w wariancie kolorowym (w materiałach kolorowych) i monochromatycznym (w materiałach czarno-białych) w białym polu ochronnym lub achromatycznym w odmianie zapewniającej mu jak najlepszą czytelność.

Przedstawione zasady ekspozycji logo GUS na tle jednolitym, szarym są takie same dla wszystkich wersji.

1.10.6. Logo GUS na tle jednolitym, szarym

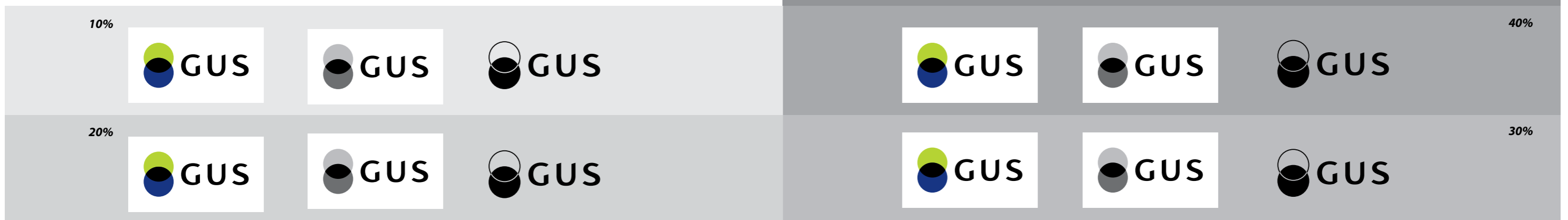

1.11.

Ekspozycja logo na tle niejednolitym

— Logo na grafice lub fotografii w tle

il.1.11.2. / il.1.11.3.

Na grafice lub fotografiach można eksponować logo w dowolnym wariancie wyłącznie w białym polu ochronnym.

— Logo na tle niejednolitym, szarym il.1.11.1.

Na tłach niejednolitych w szarościach, stosujemy logo w wariancie kolorowym (w materiałach kolorowych) lub monochromatycznym (w materiałach czarno-białych), w białym polu ochronnym. Dopuszcza się także stosowanie logo w wariancie achromatycznym w odmianie zapewniającej mu jak najlepszą czytelność.

1.11.1. Logo GUS na tle niejednolitym, szarym

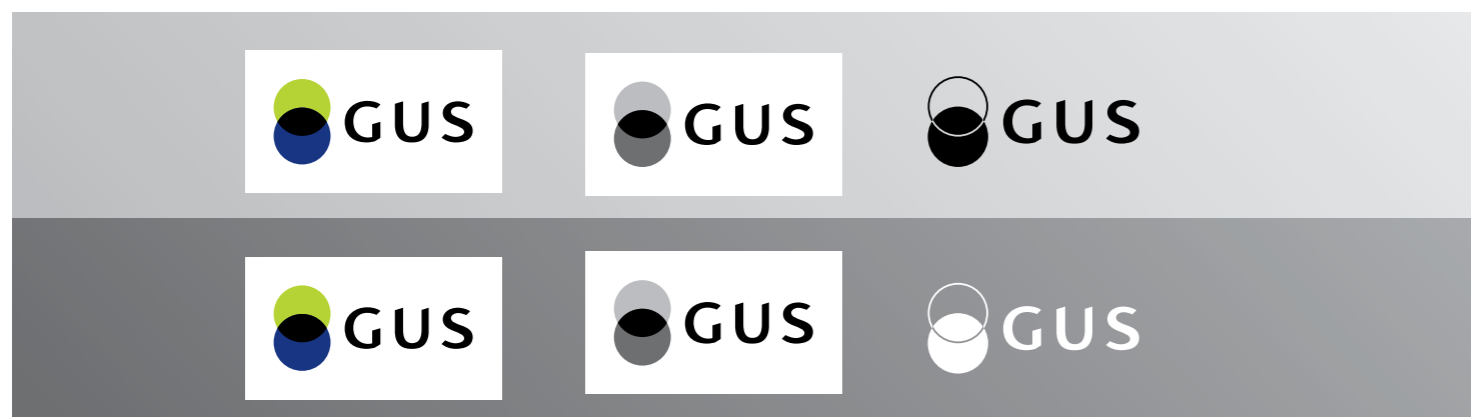

1.11.2. Logo GUS na grafice w tle

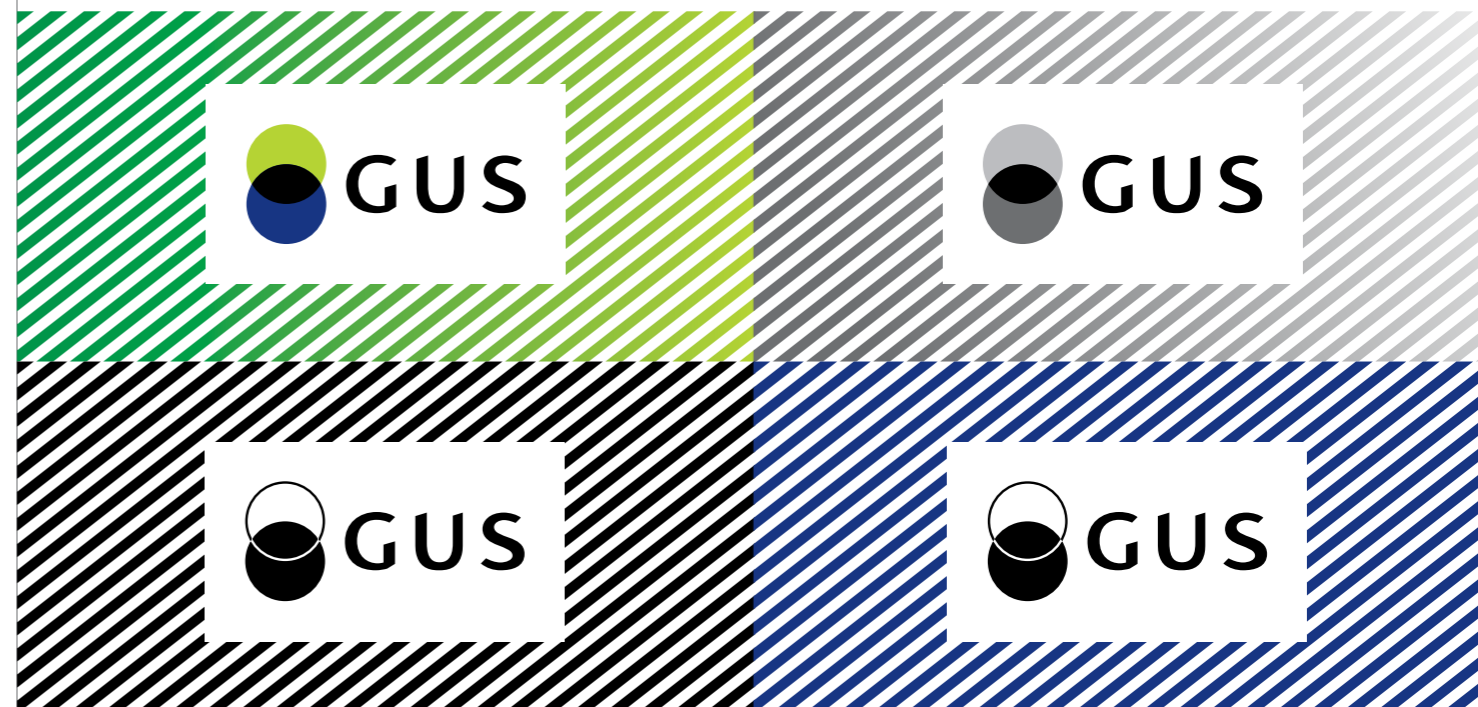

1.11.3. Logo GUS na fotografii w tle



Image created by Jcomp - Freepik.com

1.11.

— Logo na tle niejednorodnym w kolorze

il.1.11.4./il.1.11.5.

W przypadku niejednorodnego tła w kolorze można stosować logo w wariacie kolorowym wyłącznie w białym polu ochronnym.

Dopuszcza się także stosowanie logo w wariacie achromatycznym w odmianie zapewniającej mu jak najlepszą czytelność.

Przedstawione zasady ekspozycji logo na grafice, fotografii i tle niejednorodnym w kolorze są takie same dla wszystkich wersji logo GUS.

1.11.4. Logo GUS na dowolnym, kolorowym tle niejednorodnym



1.11.5. Logo GUS na kolorowym tle niejednorodnym z rozszerzonego zestawu kolorów SIW

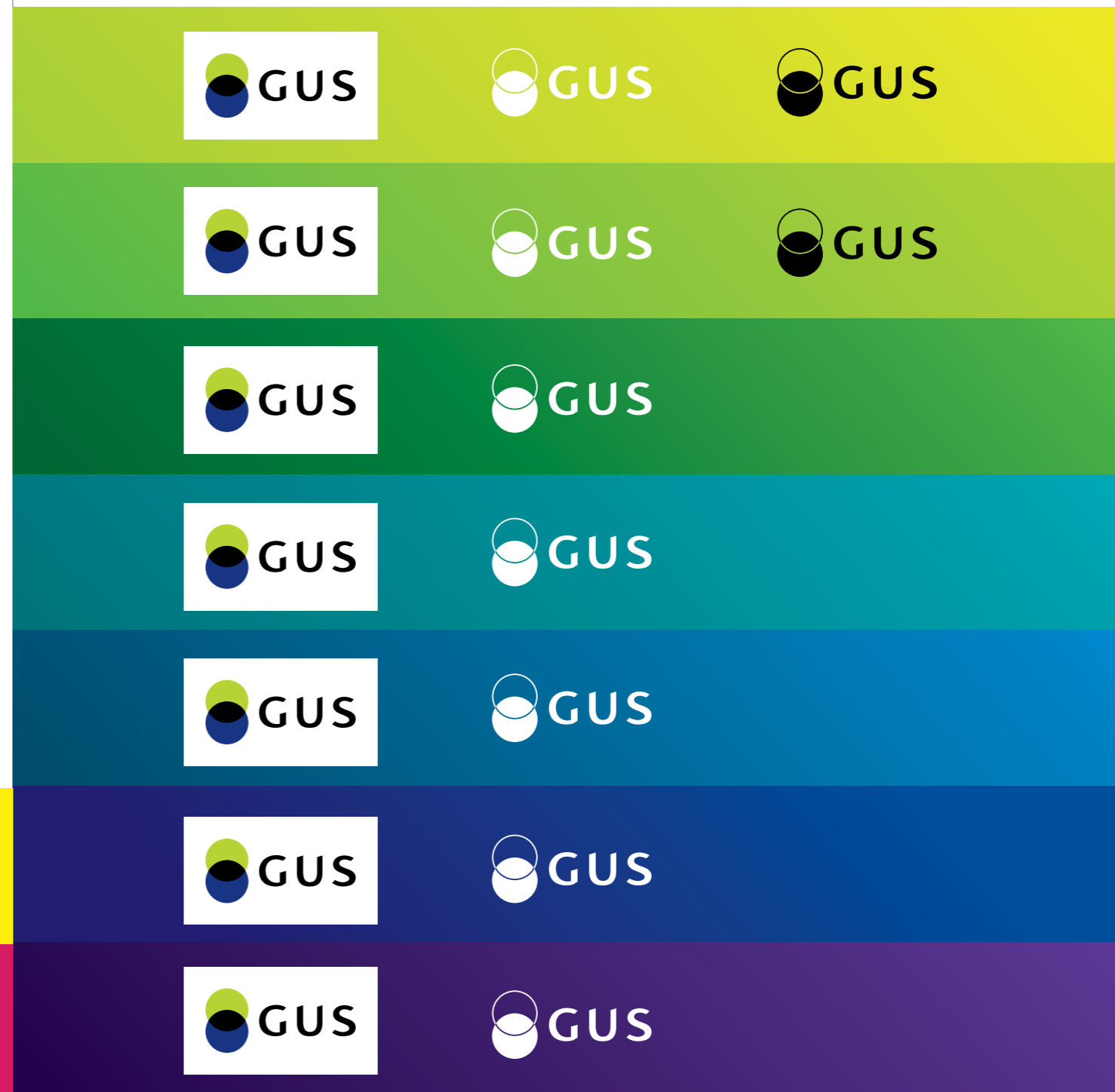

1.12.

Niedozwolone stosowanie logo na tle

Szczegółowe zasady ekspozycji logo na tłach reguluje niniejsze opracowanie. Wytyczne te powinny być ściśle przestrzegane.

Przedstawione zakazy odnoszą się do wszystkich wersji logo GUS.

Zabrania się:

- ekspozycji logo w wariacie kolorowym lub monochromatycznym na tle jednolitym (innym niż biały lub czarny) i niejednolitym, grafice czy fotografii bez białego pola ochronnego, [il.1.12.2.](#)
- stosowania czarnego pola ochronnego, [il.1.12.1.](#)
- stosowania logo w wariacie achromatycznym w odmianie utrudniającej czytelność. [il.1.12.1.](#)

1.12.1. Zabrania się stosowania czarnego pola ochronnego i stosowania logo w wariacie achromatycznym w odmianie utrudniającej czytelność

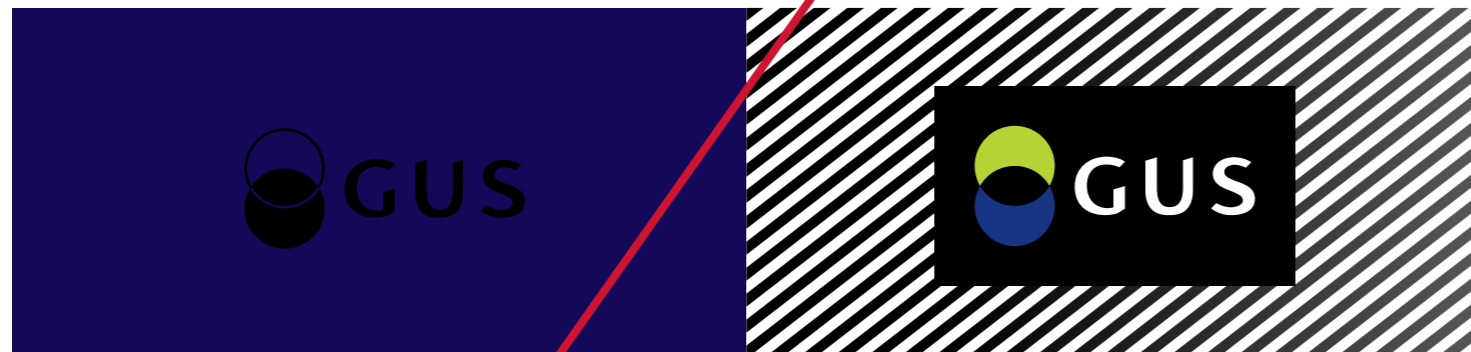

1.12.2. Zabrania się ekspozycji logo w wariacie kolorowym lub monochromatycznym na tle jednolitym i niejednolitym, grafice czy fotografii bez białego pola ochronnego

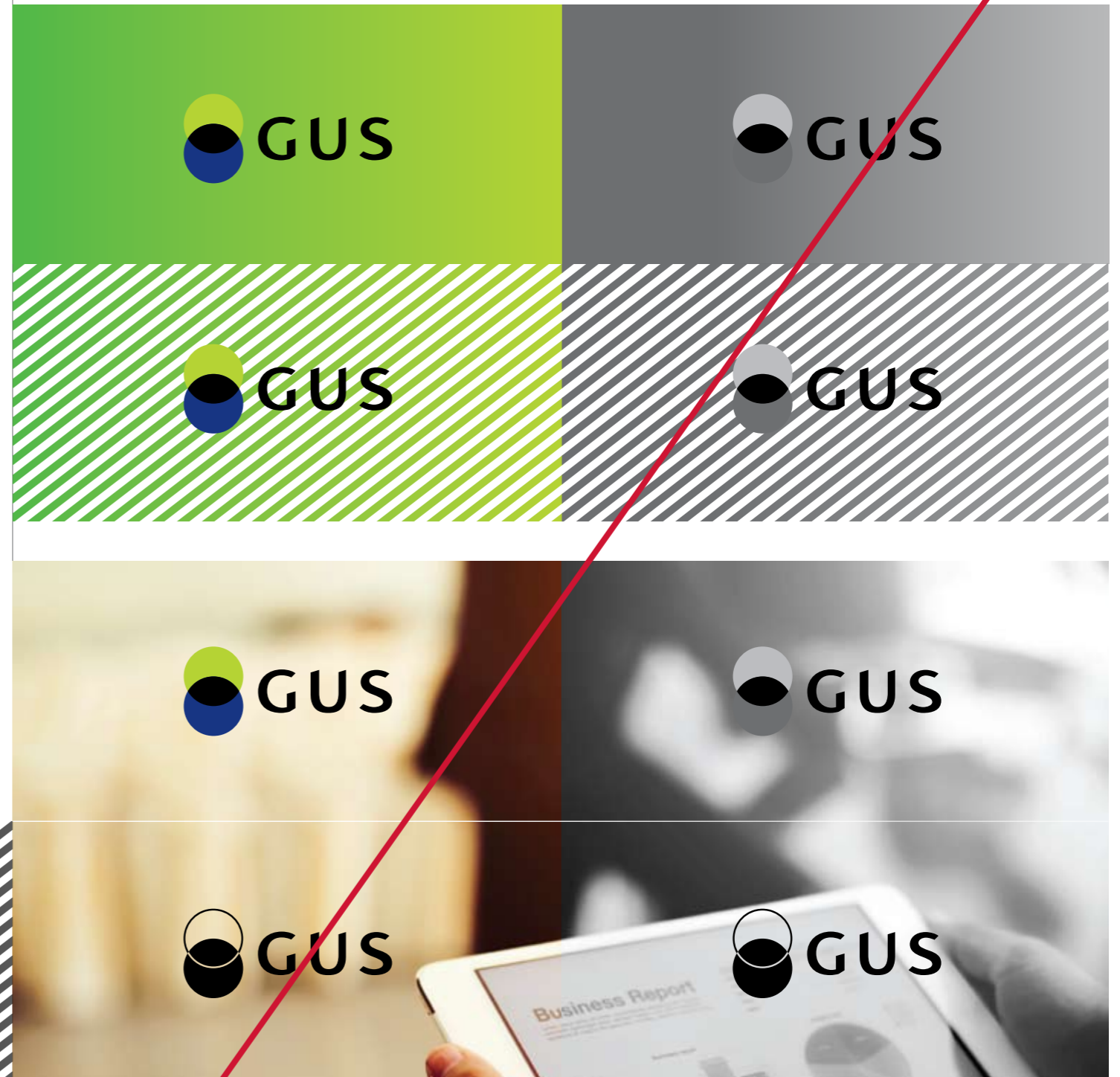

Image created by Jcomp - Freepik.com

1.13.

Zasady ekspozycji logo GUS z innymi znakami

Logo GUS we wszystkich wersjach może być zestawiane z innymi znakami.

— Zasady zestawiania logo GUS w wersji podstawowej, pełnej i anglojęzycznej z innymi znakami:

Minimalną odległość między zestawianymi logo wyznacza szerokość połowy znaku graficznego dodana do pola ochronnego logo GUS (0,5 x).

W przypadku zestawienia logo ze znakiem o proporcjach poziomych, wysokość innego znaku nie powinna przekraczać wysokości znaku graficznego logo GUS.

Zaleca się także, by długość innego logo nie przekraczała pięciokrotnej szerokości znaku graficznego logo GUS (max 5,5x).

[il.1.13.1.](#) / [il.1.13.3.](#) / [il.1.13.5.](#)

W przypadku zestawienia logo GUS ze znakiem o proporcjach pionowych i zbliżonych do kwadratu, wysokość innego znaku nie może przekraczać wysokości pola ochronnego logo GUS. [il.1.13.2.](#) / [il.1.13.4.](#) / [il.1.13.6.](#)

1.13.1. Zasady ekspozycji logo GUS w wersji podstawowej z innymi znakami o proporcjach poziomych

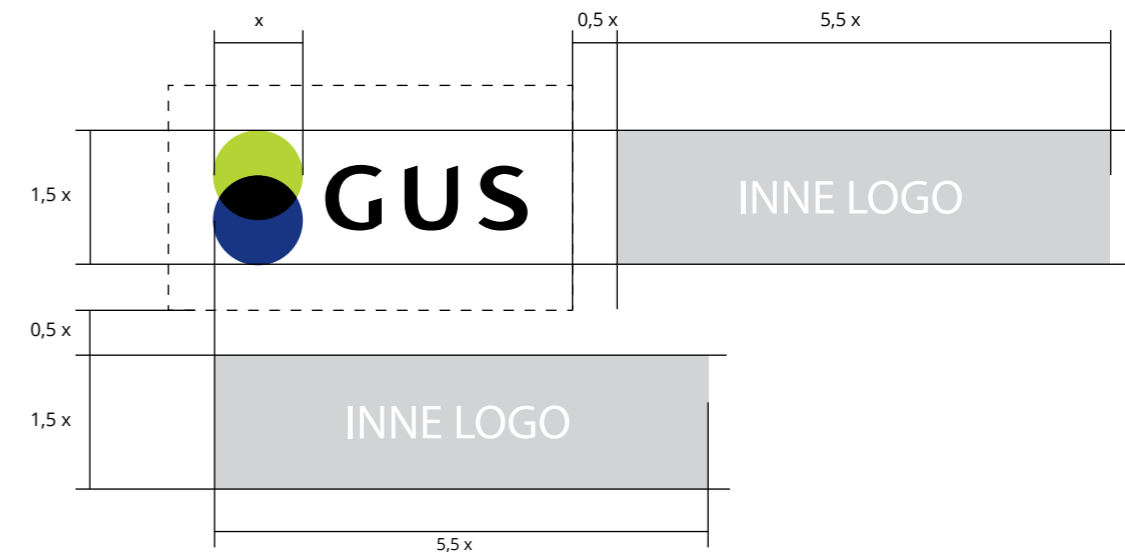

1.13.2. Zasady ekspozycji logo GUS w wersji podstawowej z innymi znakami o proporcjach pionowych

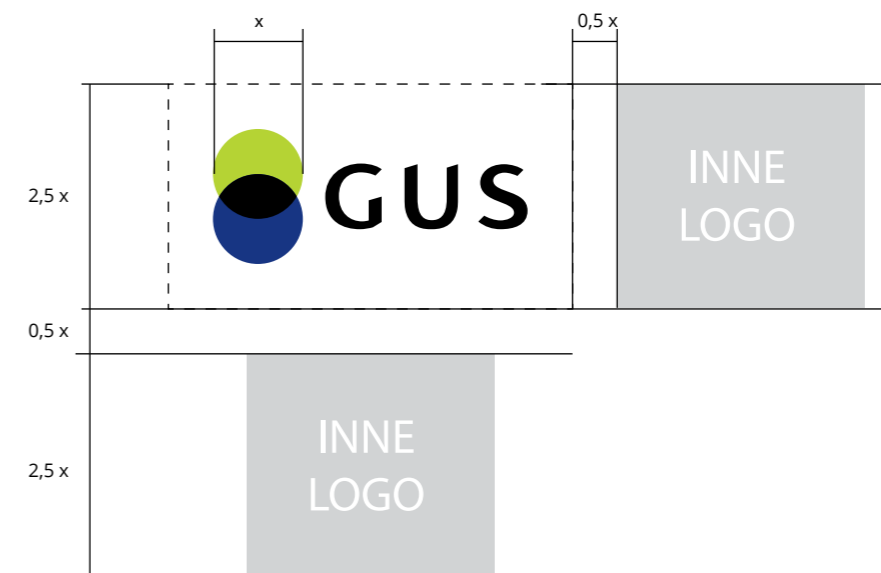

1.13.

1.13.3. Zasady ekspozycji logo GUS w wersji pełnej z innymi znakami o proporcjach poziomych

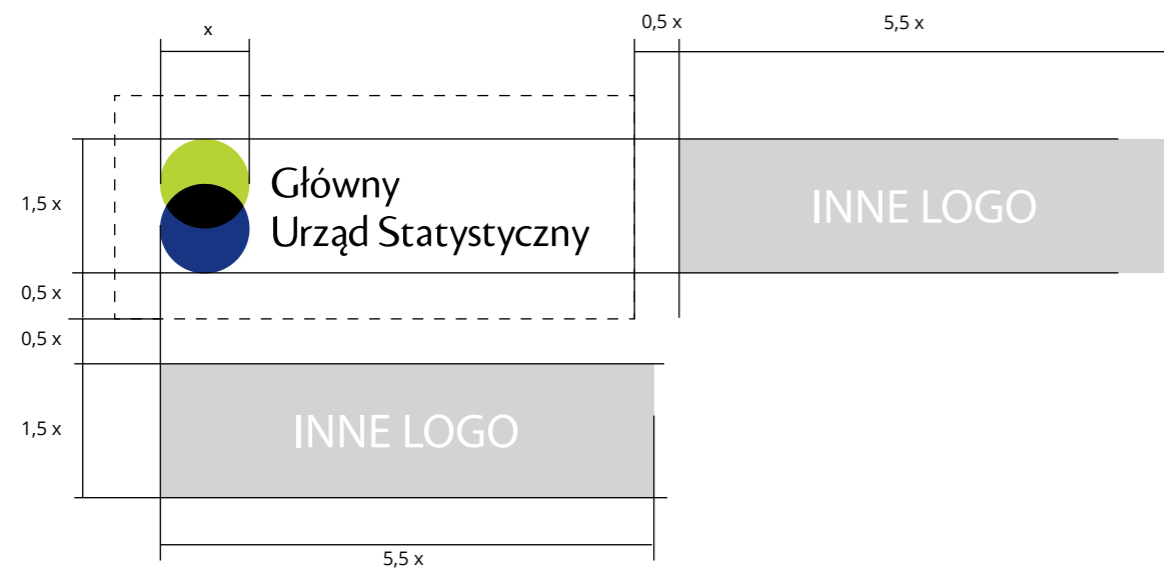

1.13.4. Zasady ekspozycji logo GUS w wersji pełnej z innymi znakami o proporcjach pionowych

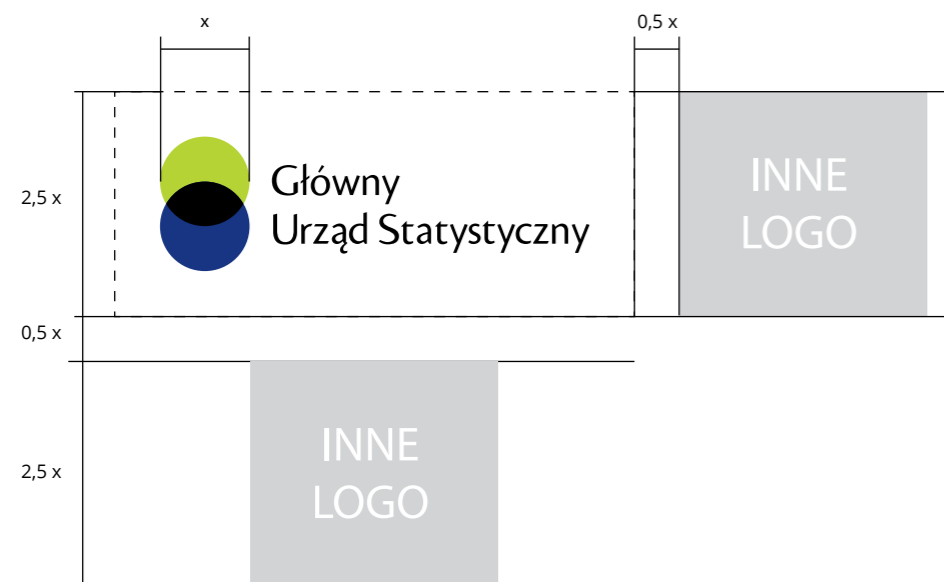

1.13.5. Zasady ekspozycji logo GUS w wersji anglojęzycznej z innymi znakami o proporcjach poziomych

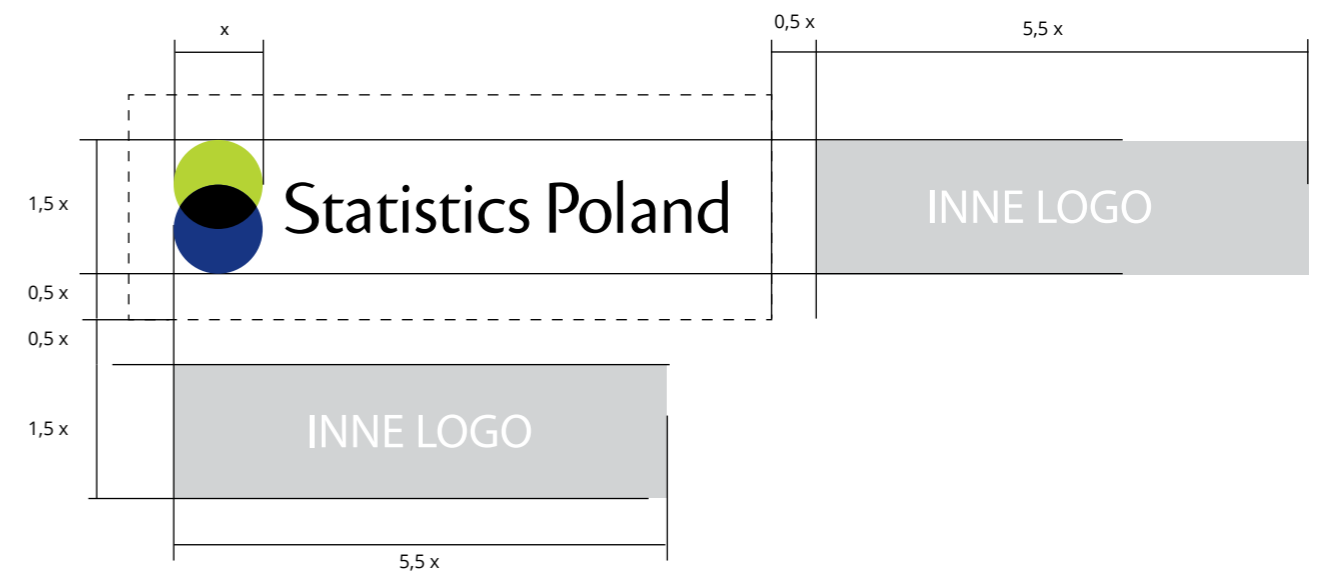

1.13.6. Zasady ekspozycji logo GUS w wersji anglojęzycznej z innymi znakami o proporcjach pionowych

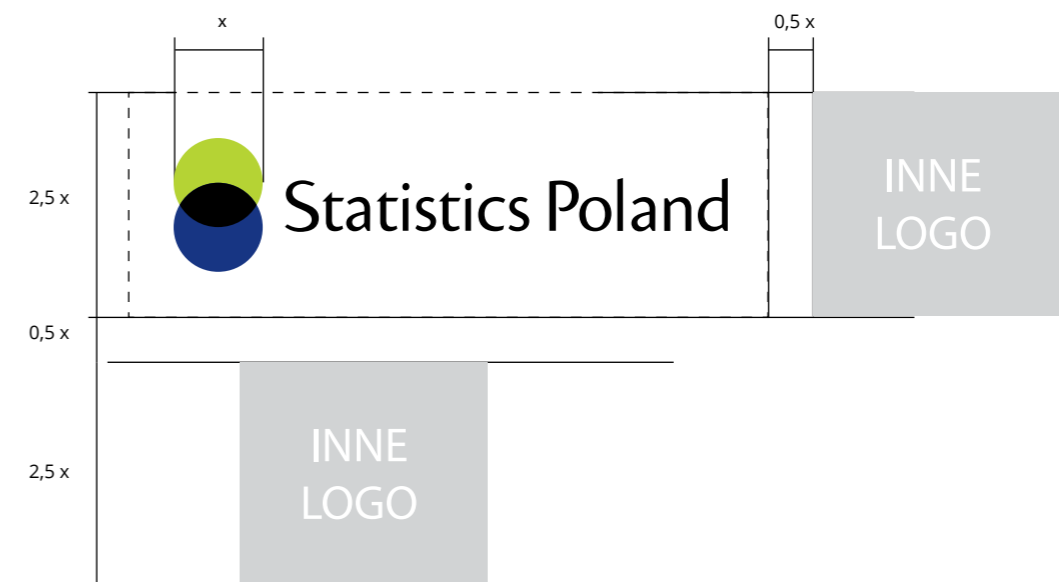

1.13.**— Zasady zestawiania logo GUS w wersji pionowej z innymi znakami:**

Minimalną odległość między zestawianymi logo wyznacza szerokość połowy znaku graficznego dodana do pola ochronnego logo GUS (0,5 x).

Logo w wersji pionowej powinno być zestawiane wyłącznie ze znakami o proporcjach pionowych i zbliżonych do kwadratu. Szerokość innego logo nie powinna przekraczać trzykrotnej szerokości znaku graficznego logo GUS (max 3x). Wysokość innego znaku nie może przekraczać wysokości pola ochronnego logo GUS. **il.1.13.7.**

1.13.7. Zasady ekspozycji logo GUS w wersji pionowej z innymi znakami o proporcjach pionowych lub zbliżonych do kwadratu

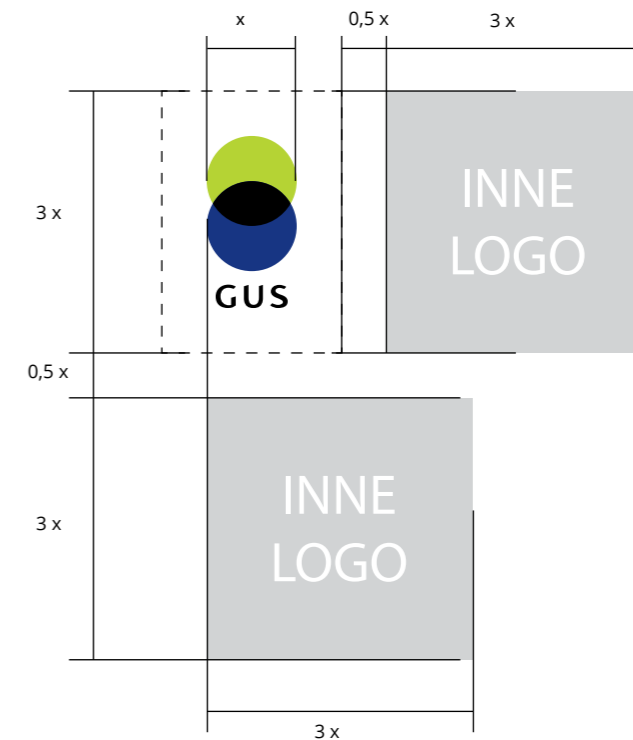

Przedstawione relacje pomiędzy znakami mogą być zmniejszone, ale w taki sposób, aby optycznie te proporcje zostały zachowane. Nie dopuszcza się jednak ich przekraczania. Wszystkie schematy przedstawiają maksymalne wielkości innych znaków.

1.14.

Przykłady ekspozycji logo GUS z logo Eurostatu i OECD

Logo Eurostatu i OECD zostały zestawione z logo GUS zgodnie z zasadami ekspozycji.

Logo Eurostatu zajmuje 100% dopuszczalnej szerokości znaków zestawianych z logo GUS.

[il.1.14.1.](#) / [il.1.14.3.](#) / [il.1.14.5.](#)

Logo OECD zajmuje 80% dopuszczalnej wysokości znaków zestawianych z logo GUS.

[il.1.14.2.](#) / [il.1.14.4.](#) / [il.1.14.6.](#)

Odradza się zestawiania logo Eurostatu i OECD z logo GUS w wersji pionowej.

1.14.1. Zestawienie logo GUS w wersji podstawowej z logo Eurostatu



1.14.2. Zestawienie logo GUS w wersji podstawowej z logo OECD



1.14.

1.14.3. Zestawienie logo GUS w wersji pełnej z logo Eurostatu



1.14.4. Zestawienie logo GUS w wersji pełnej z logo OECD



1.14.5. Zestawienie logo GUS w wersji angielskiej z logo Eurostatu



1.14.6. Zestawienie logo GUS w wersji angielskiej z logo OECD



1.15.

Zasady ekspozycji logo GUS z godłem RP

Logo GUS może być eksponowane z godłem Rzeczypospolitej Polskiej przedstawiającym wizerunek orła białego na czerwonej tarczy, a także wersją achromatyczną godła. **il.1.15.1.** W tłoczeniach dopuszcza się zestawienie logo z konturowym wizerunkiem orła. **il.1.15.2.**

Zestawienie występuje wyłącznie w układzie poziomym i może być prezentowane wyłącznie na tle białym. Godło lub wizerunek orła prezentowane są zawsze po lewej stronie logo oddzielone od niego pionową linią.

*Źródło godła:
Kancelaria Senatu*

1.15.1. Przykład ekspozycji logo w wersji podstawowej, w odmianie kolorowej i monochromatycznej z godłem RP w wersji podstawowej i achromatycznej



1.15.2. Przykład ekspozycji logo w wersji podstawowej, w odmianie achromatycznej z wizerunkiem orła w wersji konturowej stosowanej do tłoczeń

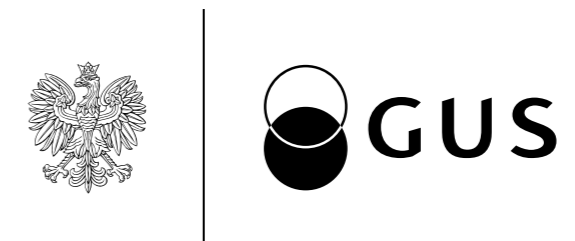

1.15.**— Zasady ekspozycji logo GUS z godłem RP**

Godło i logo oddzielone są od siebie pionową linią grubości 0,5 pkt. Jej położenie i wysokość wyznacza pole ochronne godła. Odległość logo GUS od linii działowej jest taka sama jak odległość godła od linii.

Wysokość logo nie powinna być większa niż wysokość godła bez „języczka” tarczy.

il.1.15.3. / il.1.15.4. / il.1.15.5. / il.1.15.6.

1.15.3. Zasady ekspozycji logo GUS w wersji pionowej z godłem RP

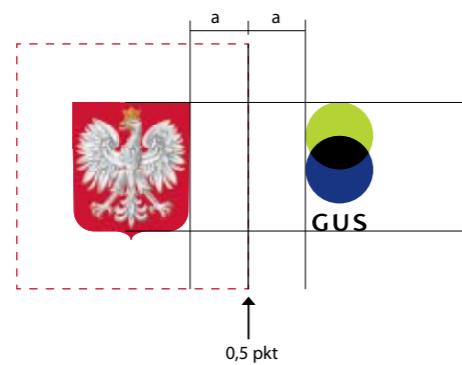

1.15.4. Zasady ekspozycji logo GUS w wersji podstawowej z godłem RP

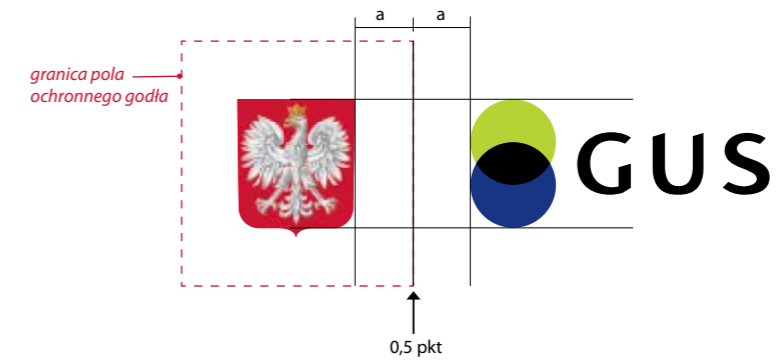

1.15.5. Zasady ekspozycji logo GUS w wersji pełnej z godłem RP

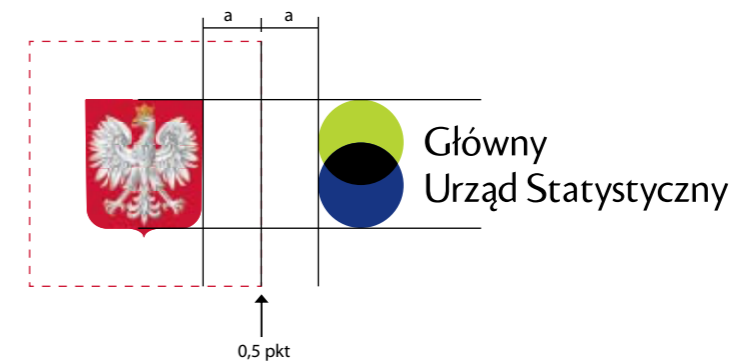

1.15.6. Zasady ekspozycji logo GUS w wersji angielskiej z godłem RP

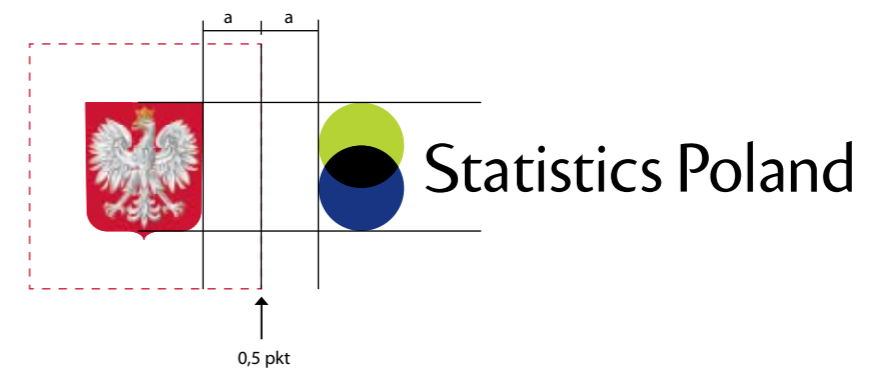

1.15.**— Zasady ekspozycji logo z wizerunkiem orła w wersji konturowej**

Wizerunek orła w wersji konturowej i logo w wersji achromatycznej oddzielone są od siebie pionową linią grubości 0,5 pkt. Jej położenie i wysokość wyznacza pole ochronne wizerunku orła. Odległość logo GUS od linii działowej jest taka sama jak odległość orła od linii. Wysokość logo nie powinna być większa niż wysokość orła bez ostatniego pióra ogona.

il.1.15.7. / il.1.15.8. / il.1.15.9. / il.1.15.10.

1.15.7. Zasady ekspozycji logo GUS w wersji pionowej z wizerunkiem orła w wersji konturowej

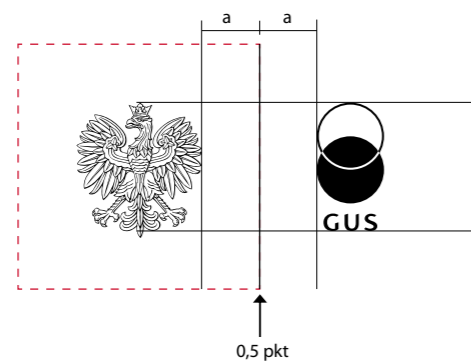

1.15.8. Zasady ekspozycji logo GUS w wersji podstawowej z wizerunkiem orła w wersji konturowej

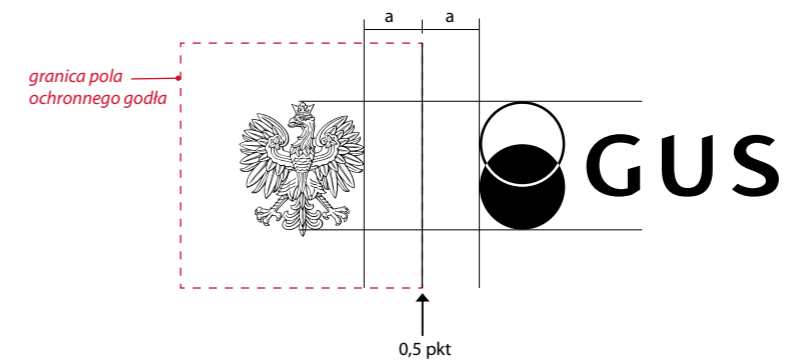

1.15.9. Zasady ekspozycji logo GUS w wersji pełnej z wizerunkiem orła w wersji konturowej

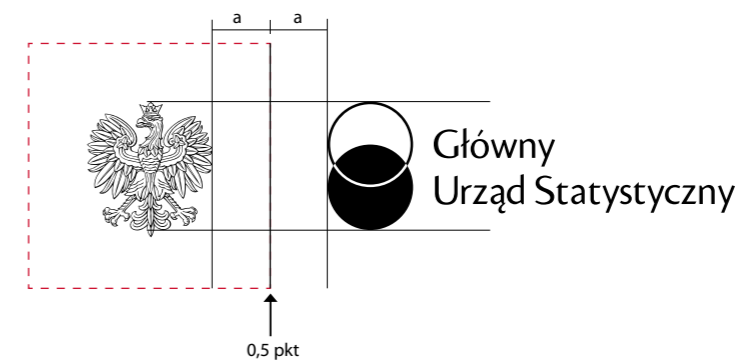

1.15.10. Zasady ekspozycji logo GUS w wersji angielskiej z wizerunkiem orła w wersji konturowej

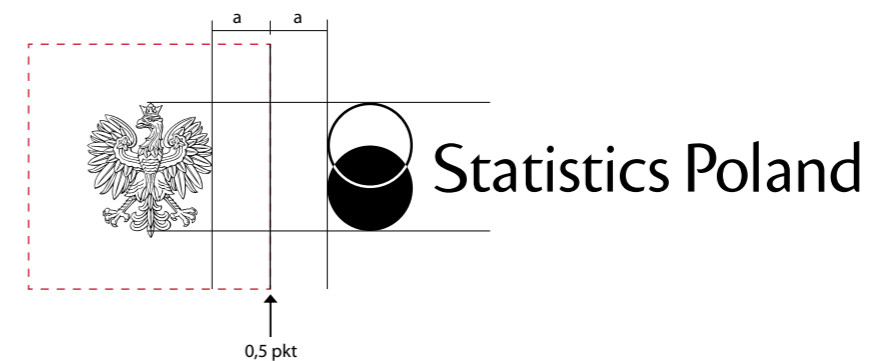

— Minimalne wielkości logo il.1.16.1.

Minimalna wielkość logo gwarantująca jego czytelność w różnych technikach reprodukcji, w wersji podstawowej, pełnej i anglojęzycznej to 7 mm w pionie ($h \geq 7$ mm).

Wielkość minimalna logo w wersji pionowej nie może być mniejsza niż 10 mm w pionie ($h \geq 10$ mm).

Minimalne wielkości są jednakowe dla wszystkich wariantów kolorystycznych.

Do użytku elektronicznego stosujemy logo w wariacie kolorystycznym podstawowym o wysokości nie mniejszej niż 40 px.

— Optymalna wielkość logo na różnych formatach nośników:

A4

Optymalna wielkość logo dla formatu A4 i zbliżonych (jak papier firmowy, koperta) to 12 mm w pionie.

Wizytówka

Optymalne wymiary logo dla małych druków (jak wizytówka) to 10 mm w pionie.

Długopis

Minimalny wymiar logo umieszczanego na np. długopisach, pendrivach to 7 mm w pionie.

1.16.1. Minimalne wielkości logo GUS dla wszystkich jego wersji – przykłady w skali 1:1

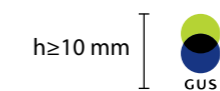

W wyjątkowych sytuacjach dopuszcza się stosowanie mniejszego logo. Projektant i producent mają obowiązek wykonania prób i kontrolowania, czy logo jest odpowiednio czytelne. Ostatecznie wymagana jest zgoda Prezesa GUS.