



Księga Identyfikacji Wizualnej Statystyki Publicznej

© 2018 Copyright Główny Urząd Statystyczny

Księga Identyfikacji Wizualnej Statystyki Publicznej

Niniejsze opracowanie zawiera zbiór reguł i zasad stosowania logo Głównego Urzędu Statystycznego i 16 logo Urzędów Statystycznych oraz prezentuje projekty podstawowych materiałów firmowych. Zawiera także wiele wskazówek, jak rozwijać System Identyfikacji Wizualnej i jak zachować spójność w projektowaniu wszelkiego rodzaju materiałów graficznych dla Urzędu.

Wspiera pracowników w codziennych działaniach komunikacyjnych, jest również nieocenioną pomocą w pracy firm zewnętrznych, wykonujących wszelkiego rodzaju projekty kreatywne i marketingowe, w których zastosowane zostaną logo Urzędów.

Przed rozpoczęciem pracy z Identyfikacją Wizualną GUS należy dokładnie zapoznać się z wytycznymi dotyczącymi poszczególnych jej elementów. Jest to niezbędne dla zachowania spójności i poprawności tworzonych materiałów.

Główny Urząd Statystyczny jest jedynym podmiotem, który może wprowadzić nowe zastosowania logo. Bez oficjalnej zgody Prezesa GUS nie można wprowadzać na rynek żadnych nowych produktów ani usług z logo GUS oraz Urzędów Statystycznych.

1. Logo Głównego Urzędu Statystycznego 7 – 73

1.1.	Wersje logo	8
1.2.	Układy niedozwolone	12
1.3.	Warianty kolorystyczne	14
1.4.	Specyfikacje techniczne kolorów	20
1.5.	Niedozwolone stosowanie koloru	22
1.6.	Konstrukcja znaku graficznego	24
1.7.	Konstrukcja logotypu	26
1.8.	Konstrukcja logo	32
1.9.	Pole ochronne	40
1.10.	Ekspozycja logo na tle jednolitym	44
1.11.	Ekspozycja logo na tle niejednolitym	50
1.12.	Niedozwolone stosowanie logo na tle	54
1.13.	Zasady ekspozycji logo GUS z innymi znakami	56
1.14.	Przykłady ekspozycji logo GUS z logo Eurostatu i OECD	62
1.15.	Zasady ekspozycji logo GUS z godłem RP	66
1.16.	Skalowanie logo	72

2. Logo 16 Urzędów Statystycznych 77 – 129

2.1.	Wersje logo	78
2.2.	Układy niedozwolone	84
2.3.	Warianty kolorystyczne	86
2.4.	Specyfikacje techniczne kolorów	92
2.5.	Niedozwolone stosowanie koloru	94
2.6.	Konstrukcja znaku graficznego	96
2.7.	Konstrukcja logotypu	98
2.8.	Konstrukcja logo	106
2.9.	Pole ochronne	110
2.10.	Ekspozycja logo na tle jednolitym	112
2.11.	Ekspozycja logo na tle niejednolitym	118
2.12.	Niedozwolone stosowanie logo na tle	122
2.13.	Zasady ekspozycji logo US z innymi znakami	124
2.14.	Skalowanie logo	128

3. Typografia i podstawowy skład tekstu 133 – 173

3.1.	Podstawowy krój pisma	134
3.2.	Uzupełniający krój pisma	142
3.3.	Zastępcze kroje pisma	148
3.4.	Prawidłowe użycie kroju pisma	152
3.5.	Kolorystyka tekstu	154
3.6.	Hierarchia tytułów	156
3.7.	Skład tekstów publikacji	158
3.8.	Wyróżnienia	168
3.9.	Punktory	172

4. Kolorystyka 177 – 191

4.1.	Koło barw	178
4.2.	Podstawowy zestaw kolorów	180
4.3.	Rozszerzony zestaw kolorów	182
4.4.	Kolory dopełniające	186
4.5.	Kolory uzupełniające	190

5. Elementy graficzne 195 – 205

5.1.	Elementy graficzne SIW	196
5.2.	Konstrukcja elementów graficznych	298
5.3.	Zasady zestawiania elementów	200
5.4.	Zestawienia niedozwolone	202
5.5.	Przykłady stosowania	204

6. Layouty okładek publikacji dla wybranych serii wydawniczych 209 – 235

6.1.	Rodzaje Publikacji	210
6.2.	Budowa layoutów okładek publikacji dla wybranych serii wydawniczych	212
6.3.	Budowa layoutów okładek publikacji dla serii Foldery i publikacje okolicznościowe	228

7. Akcydensy 239 – 303

7.1.	Wzory wizytówek	240
7.2.	Wzory papierów firmowych	250
7.3.	Wzory kopert	262
7.4.	Wzory teczek na dokumenty	264
7.5.	Projekt teczek z gumką	280
7.6.	Wzory bloczków firmowych	282
7.7.	Wzór szablonu prezentacji multimedialnej	290
7.8.	Wzór stopki mailowej	302

8. Odznaka 307 – 321

8.1.	Opis projektu odznaki	308
8.2.	Układ i rozmieszczenie motywów na awersie i rewersie	310
8.3.	Wizualizacje odznaki	314
8.4.	Wizualizacje etui na odznakę	318



1. Logo Głównego Urzędu Statystycznego

7 – 73

1.1. Wersje logo	8
1.2. Układy niedozwolone	12
1.3. Warianty kolorystyczne	14
1.4. Specyfikacje techniczne kolorów	20
1.5. Niedozwolone stosowanie koloru	22
1.6. Konstrukcja znaku graficznego	24
1.7. Konstrukcja logotypu	26
1.8. Konstrukcja logo	32
1.9. Pole ochronne	40
1.10. Ekspozycja logo na tle jednolitym	44
1.11. Ekspozycja logo na tle niejednolitym	50
1.12. Niedozwolone stosowanie logo na tle	54
1.13. Zasady ekspozycji logo GUS z innymi znakami	56
1.14. Przykłady ekspozycji logo GUS z logo Eurostatu i OECD	62
1.15. Zasady ekspozycji logo GUS z godłem RP	66
1.16. Skalowanie logo	72

1.1.

Wersje logo

Logo Głównego Urzędu Statystycznego zbudowane jest z dwóch zasadniczych, ściśle ze sobą powiązanych stylistycznie elementów: znaku graficznego składającego się z dwóch przenikających się kół oraz logotypu – części opisowej logo przedstawiającej w zależności od wersji: akronim lub pełną nazwę Urzędu w języku polskim lub angielskim.

— Logo GUS występuje w czterech wersjach:

Wersja podstawowa **il.1.1.1.**

Logo występuje w układzie poziomym i przedstawia skróconą nazwę Urzędu. Zalecana do stosowania we wszelkich materiałach.

Wersja pionowa **il.1.1.2.**

Logo występuje w układzie pionowym, przedstawia skróconą nazwę Urzędu. Stosowana w przypadkach, w których z punktu widzenia kompozycji graficznej nie jest możliwe zastosowanie wersji podstawowej.

Wersja pełna **il.1.1.3.**

Logo w układzie poziomym z pełną nazwą Urzędu. Używana, gdy istnieje ryzyko, że akronim nie będzie jednoznacznie zidentyfikowany jako skrót Głównego Urzędu Statystycznego.

Wersja anglojęzyczna **il.1.1.4.**

Logo w układzie poziomym z nazwą w języku angielskim – Statistics Poland. Stosowana wyłącznie w materiałach obcojęzycznych w sytuacjach, gdzie istnieje ryzyko, że wersja podstawowa nie będzie trafnie identyfikowana.

1.1.1. Logo GUS – wersja podstawowa



1.1.2. Logo GUS – wersja pionowa





Projekty umieszczone w przewodniku zostały przedstawione poglądowo. Wszystkie logo przygotowane zostały w wersji wektorowej umożliwiającej swobodne skalowanie i zamieszczanie ich w materiałach poligraficznych i elektronicznych. Przy kreowaniu materiałów firmowych i promocyjnych należy korzystać z załączonych plików: .cdr, .eps, .ai, .png, .pdf, .jpg.

1.2.

Układy niedozwolone

Znak graficzny i logotyp tworzą integralną całość i nie powinny być poddawane jakimkolwiek modyfikacjom.

Zabrania się:

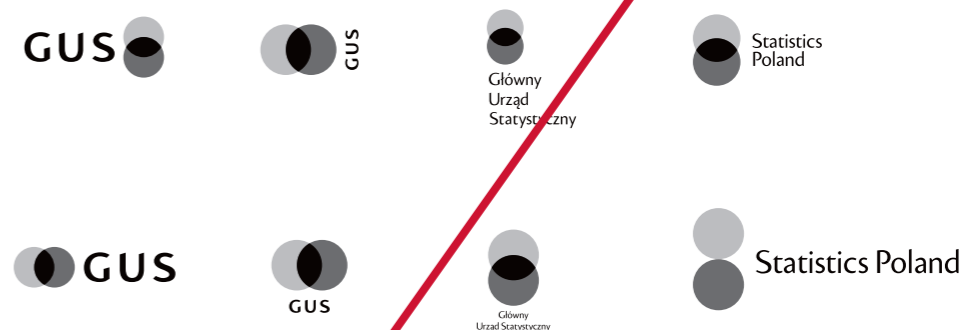
- stosowania samego znaku graficznego lub logotypu, [il.1.2.1.](#)
- zmiany położenia poszczególnych elementów względem siebie, [il.1.2.2.](#)
- zmiany proporcji pomiędzy elementami logo, [il.1.2.3.](#)
- zmiany kroju pisma lub proporcji liter. [il.1.2.4.](#)

Wszelkie zmiany naruszające integralność formy graficznej logo powodują stopniową degenerację jego formy i w rezultacie negatywnie wpływają na długofalowy proces kształtowania wizerunku i rozpoznawalności Urzędu. W przypadku naruszenia integralności logo należy skontaktować się z Prezesem GUS.

1.2.1. Zabrania się stosowania samego znaku graficznego lub logotypu



1.2.2. Zabrania się zmiany położenia poszczególnych elementów względem siebie



1.2.3. Zabrania się zmiany proporcji pomiędzy elementami znaku



1.2.4. Zabrania się zmiany kroju pisma lub proporcji liter



1.3.

Warianty kolorystyczne

Logo GUS funkcjonuje w czterech wariantach kolorystycznych, stosowanych zamiennie w zależności od technologii druku, rodzaju nośnika lub przeznaczenia danej publikacji.

— Logo występuje w czterech wariantach kolorystycznych:

Wariant kolorowy, podstawowy il.1.3.1. / il.1.3.2.

Wariantem podstawowym jest logo ze znakiem graficznym w kolorze. Stosowany jest we wszystkich materiałach poligraficznych, gdzie jest możliwe uzyskanie pełnego koloru. **Uwaga! Wariant kolorowy w kontrze dopuszczony jest wyłącznie do materiałów elektronicznych.**

Wariant monochromatyczny il.1.3.3. / il.1.3.4.

Wariantem monochromatycznym jest logo ze znakiem graficznym w skali szarości. Wariant ten stosowany jest do materiałów czarno-białych, gdzie z przyczyn technologicznych nie jest możliwe uzyskanie koloru.

Wariant achromatyczny il.1.3.5. / il.1.3.6.

Wariantem achromatycznym jest logo w kolorze czarnym (lub białym w wariacie w kontrze). Stosowany jest tam, gdzie ze względów technologicznych nie jest możliwe zastosowanie innych wariantów np. w materiałach przeznaczonych do przesyłania faksem czy drukach jednokolorowych. Prezentowany jest także na kolorowych tłach. Wariant achromatyczny stosowany jest także w technikach grawerskich, tłoczeniach czy pieczęciach.

Wariant okolicznościowy (złoty) il.1.3.7. / il.1.3.8.

Wariantem okolicznościowym jest logo w jednolitym złotym kolorze. Wariant złoty jako logo okolicznościowe stosowane jest wyłącznie do linii ekskluzywnych druków akcydensowych, publikacji okolicznościowych oraz materiałów promocyjnych. Kolor złoty powinien być reprodukowany techniką druku farbami Pantone lub techniką złoto na gorąco. Wykluczone jest drukowanie koloru złotego techniką CMYK.

1.3.1. Logo GUS – wariant kolorowy

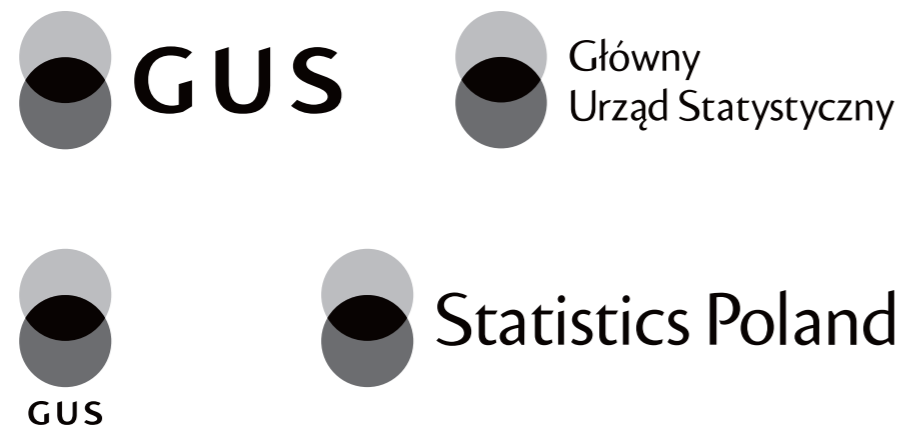


1.3.2. Logo GUS – wariant kolorowy w kontrze stosowany wyłącznie w materiałach elektronicznych



1.3.

1.3.3. Logo GUS – wariant monochromatyczny



1.3.4. Logo GUS – wariant monochromatyczny w kontrze



1.3.5. Logo GUS – wariant achromatyczny



1.3.6. Logo GUS – wariant achromatyczny w kontrze





1.3.8. Logo GUS – wariant okolicznościowy w kontrze



Przedstawione kolory są tylko symulacją właściwych barw. Kolory mogą różnić się od właściwych w zależności od techniki druku lub ustawień monitora. Niewskazane jest stosowanie ich jako wzornika.

1.4.

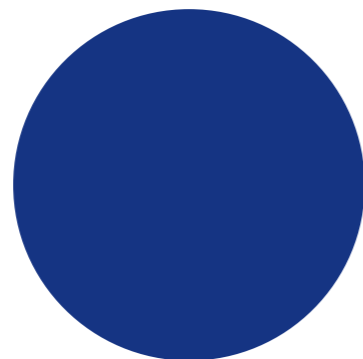
Specyfikacje techniczne kolorów

W celu jak najwierniejszego odwzorowania palety kolorystycznej, każdy z kolorów został określony w trzech modelach przestrzeni barw: PANTONE i CMYK dla materiałów drukowanych oraz RGB na potrzeby materiałów elektronicznych.



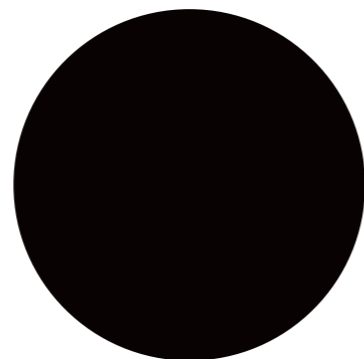
ZIELONY Logo:

PANTONE 382 C
PANTONE 389 U
CMYK 34/ 0/ 100/ 0
RGB 190/ 214/ 0



GRANATOWY Logo:

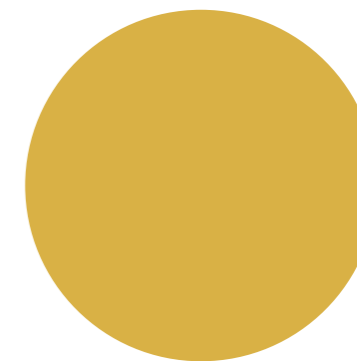
PANTONE 662 C
PANTONE 662 U
CMYK 100/ 88/ 0/ 20
RGB 0/ 29/ 119



CZARNY (przy druku kolorowym):

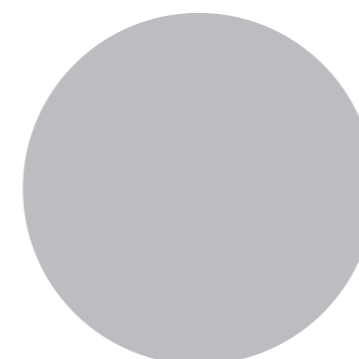
PANTONE Pro. Black C
PANTONE Pro. Black U
CMYK 30/ 30/ 30/ 100
RGB 0/ 0/ 0

C - Pantone dla papierów powlekanych
U - Pantone dla papierów niepowlekanych



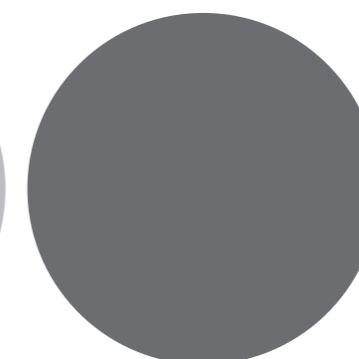
ZŁOTY:

PANTONE 871 C
RAL 1036 Pearl Gold



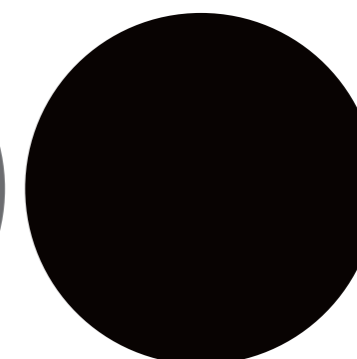
SZARY:

PANTONE Cool Gray 5 C
PANTONE Cool Gray 5U
CMYK 0/ 0/ 0/ 30
RGB 170/ 169/ 169



GRAFITOWY:

PANTONE Cool Gray 10 C
PANTONE Cool Gray 10 U
CMYK 0/ 0/ 0/ 70
RGB 96/ 93/ 92



CZARNY (przy druku czarno-białym):

PANTONE Pro. Black C
PANTONE Pro. Black U
CMYK 0/ 0/ 0/ 100
RGB 0/ 0/ 0

Przedstawione kolory są tylko symulacją właściwych barw. Kolory mogą różnić się od właściwych w zależności od techniki druku lub ustawień monitora. Niewskazane jest stosowanie ich jako wzornika.

1.5.

Niedozwolone stosowanie koloru

Logo GUS funkcjonuje w czterech ściśle określonych wariantach kolorystycznych. Zabrania się jakichkolwiek zmian w kolorystyce logo i stosowania wariantów kolorystycznych niezgodnie z Systemem Identyfikacji Wizualnej.

Przedstawione zakazy odnoszą się do wszystkich wersji logo GUS.

Zabrania się:

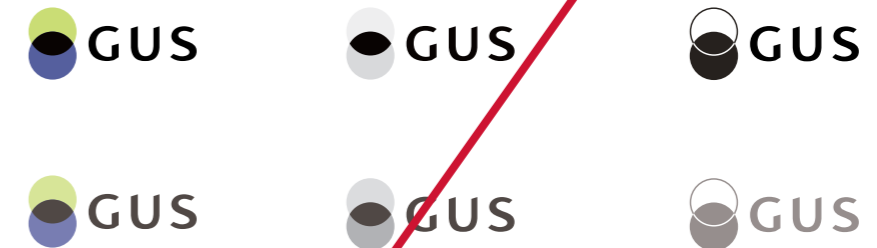
- zmiany kolorów w logo we wszystkich jego wersjach, [il.1.5.1.](#)
- zmiany nasycenia logo we wszystkich jego wersjach, [il.1.5.2.](#)
- zmiany kontrastów we wszystkich jego wersjach, [il.1.5.3.](#)
- wprowadzania gradientów, cieni i innych efektów. [il.1.5.4.](#)

Wszelkie zmiany naruszające kolorystykę logo powodują stopniową degenerację jego formy i w rezultacie negatywnie wpływają na długofalowy proces kształtowania wizerunku i rozpoznawalność Urzędu. W przypadku naruszenia kolorystyki logo należy skontaktować się z Prezesem GUS.

1.5.1. Zabrania się zmiany kolorów w logo



1.5.2. Zabrania się zmiany nasycenia logo



1.5.3. Zabrania się zmiany kontrastów



1.5.4. Zabrania się wprowadzania gradientów, cieni i innych efektów



1.6.

Konstrukcja znaku graficznego

Znak graficzny zbudowany jest z dwóch przenikających się kół i jest elementem składowym logo we wszystkich jego wersjach i nie może funkcjonować samodzielnie.

— Znak graficzny występuje w dwóch odmianach:

Odmiana prosta **il.1.6.1.**

Występuje we wszystkich wersjach logo w wariantach podstawowym (kolorowym) i monochromatycznym.

Odmiana złożona **il.1.6.2.**

Zbudowana jest z przecinającego się koła i okręgu. Występuje w wersjach logo w wariantach achromatycznym oraz wariantach okolicznościowym (złotym).

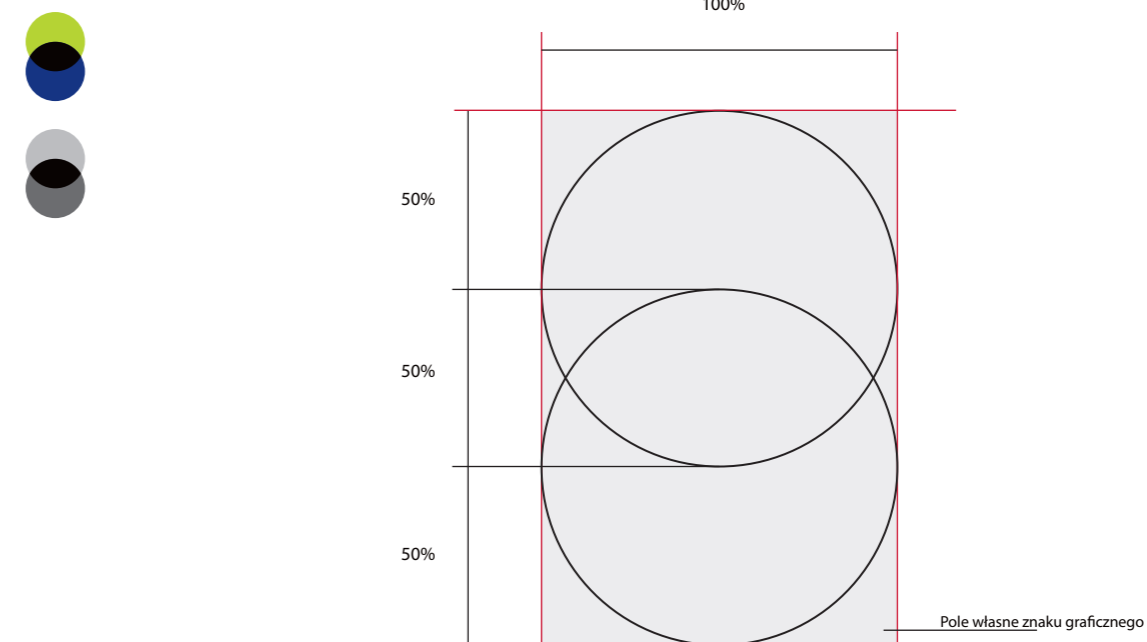
— Konstrukcja

Schemat konstrukcji znaku graficznego przedstawia podstawowe proporcje między figurami. Podstawową wielkością służącą do wyznaczania wzajemnych relacji między powierzchniami jest szerokość znaku graficznego równa 100%.

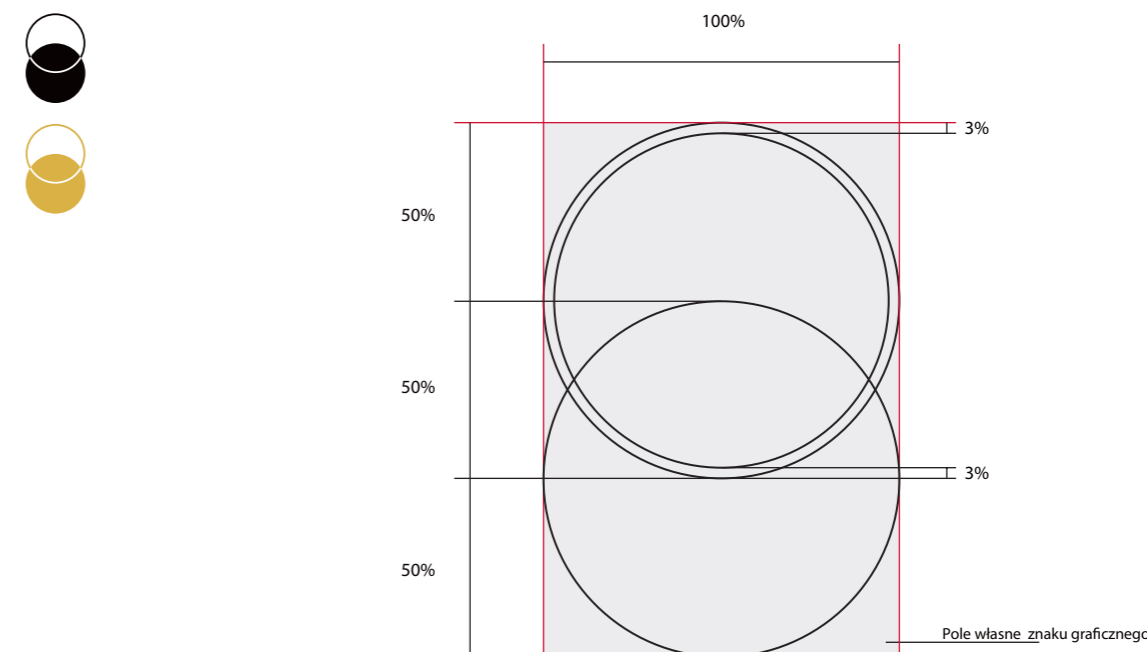
Pole własne znaku graficznego

Oba znaki graficzne posiadają swoje pole własne, którego wielkość wyznacza całkowita wysokość i szerokość przenikających się kół. Pole własne znaku graficznego jest takie samo w obu jego odmianach. Pomaga ono w wyznaczaniu położenia znaku względem logotypu (*patrz rozdział 1.8. Konstrukcja logo*).

1.6.1. Schemat konstrukcji znaku graficznego GUS w odmianie prostej



1.6.2. Schemat konstrukcji znaku graficznego GUS w odmianie złożonej



1.7.

Konstrukcja logotypu

Logotyp to liternicza część logo, przedstawiająca nazwę Urzędu. Logotyp jest elementem składowym logo we wszystkich jego wersjach i nie może funkcjonować samodzielnie. Krój liter został specjalnie zaprojektowany na potrzeby logo.

— Typografia il.1.7.1.

Czcionka zastosowana w logo powstała na bazie fontów Cronos Pro Display Bold (dla logotypu w logo w wersji podstawowej i pionowej) oraz Cronos Pro Display (dla logo w pozostałych wersjach oraz wszystkich logo Urzędów Statystycznych). Przeszły one jednak szereg przemian i ostatecznie powstał nowy, indywidualny krój liter, który występuje wyłącznie w logotypach.

— Logotyp występuje w trzech odmianach:

Odmiana skrócona il.1.7.2.

przedstawia akronim nazwy Urzędu, występuje w logo w wersji podstawowej i pionowej.

Odmiana pełna il.1.7.3.

przedstawia pełną nazwę Urzędu i występuje w logo w wersji pełnej.

Odmiana anglojęzyczna il.1.7.4.

przedstawia pełną nazwę Urzędu w języku angielskim – Statistics Poland i występuje w logo w wersji anglojęzycznej.

1.7.1. Fonty Cronos Pro Display i nowy, właściwy krój liter w logo GUS

Nazwa zapisana fontem
Cronos Pro Display Bold

G U S

Logotyp GUS – odmiana skrócona

G U S

Nazwa zapisana fontem
Cronos Pro Display

Główny
Urząd Statystyczny

Logotyp GUS – odmiana pełna

Główny
Urząd Statystyczny

Nazwa zapisana fontem
Cronos Pro Display

Statistics Poland

Logotyp GUS – odmiana pełna

Statistics Poland

Niedopuszczalne są jakiegokolwiek zmiany w czcionce. Forma i proporcje liter zostały ściśle określone i wszelkie zmiany są zabronione.

— Konstrukcja logotypu w odmianie skróconej il.1.7.2.

Schemat konstrukcji przedstawia podstawowe proporcje w logotypie. Podstawowym modułem konstrukcyjnym służącym do wyznaczania wzajemnych relacji poszczególnych elementów jest wysokość litery „G” równa 100%.

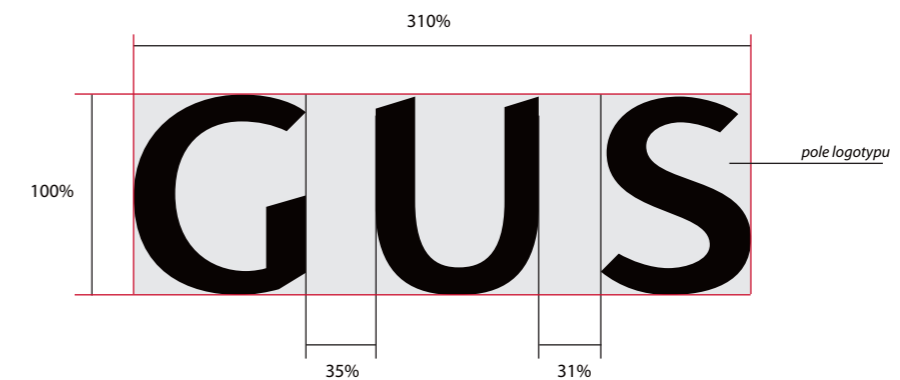
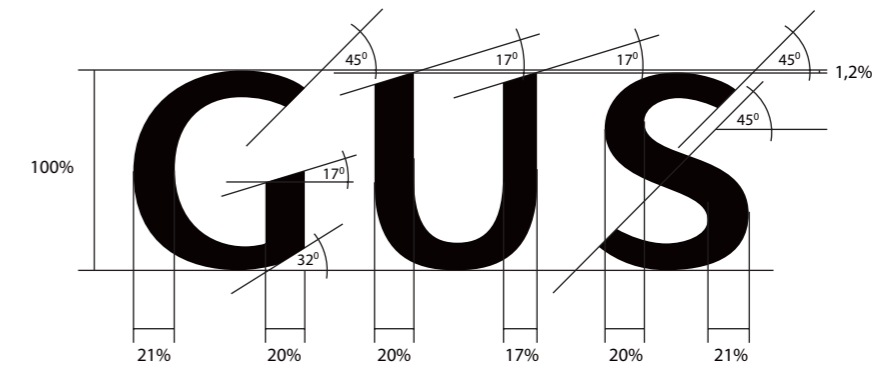
Pole własne logotypu w odmianie skróconej

Wszystkie logotypy posiadają swoje pole własne, które pomaga w wyznaczaniu położenia logotypu względem logo (*patrz rozdział 1.8. Konstrukcja logo*).

W logotypie w odmianie skróconej jego granice wyznacza całkowita wysokość i szerokość logotypu.

1.7.2. Schemat konstrukcji logotypu w odmianie skróconej

GUS



Niedopuszczalne są jakiegokolwiek zmiany w obrębie konstrukcji logotypu. Jego proporcje i układ są ściśle określone. Wszelkie zmiany naruszające integralność logotypu są zabronione.

— Konstrukcja logotypu w odmianie pełnej i anglojęzycznej il.1.7.3. / il. 1.7.4.

Schemat konstrukcji przedstawia podstawowe proporcje logotypu. Modułem konstrukcyjnym służącym do wyznaczania wzajemnych relacji poszczególnych elementów jest wysokość pomiędzy linią bazową a linią wydłużenia górnego równa 100%.

Pole własne logotypu w odmianie pełnej

Wszystkie logotypy posiadają swoje pole własne, które pomaga w wyznaczaniu położenia logotypu względem logo (*patrz rozdział 1.8. Konstrukcja logo*). W logotypie w odmianie pełnej jego szerokość wyznacza początek i koniec logotypu, a wysokość linia bazowa dolnego wiersza i linia wydłużenia górnego w górnym wierszu. **Uwaga! Wydłużenie dolne liter w dolnym wierszu jest poza polem logotypu.**

Pole własne logotypu w odmianie anglojęzycznej

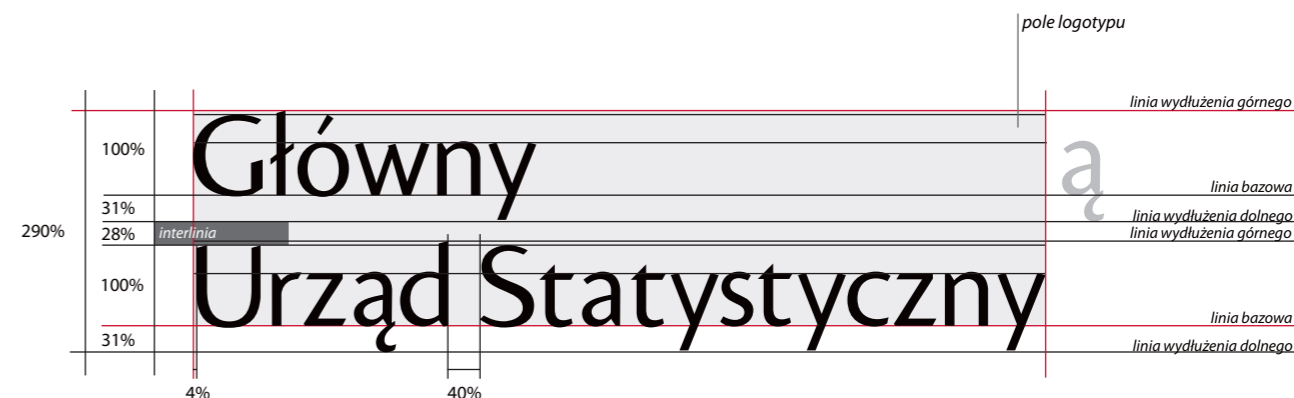
Wszystkie logotypy posiadają swoje pole własne, które pomaga w wyznaczaniu położenia logotypu względem logo (*patrz rozdział 1.8. Konstrukcja logo*). W logotypie w odmianie anglojęzycznej szerokość wyznacza początek i koniec logotypu, a wysokość linia bazowa i linia wydłużenia górnego.

Niedopuszczalne są jakiegokolwiek zmiany w obrębie konstrukcji logotypu. Jego proporcje i układ są ściśle określone.

Wszelkie zmiany naruszające integralność logotypu są zabronione.

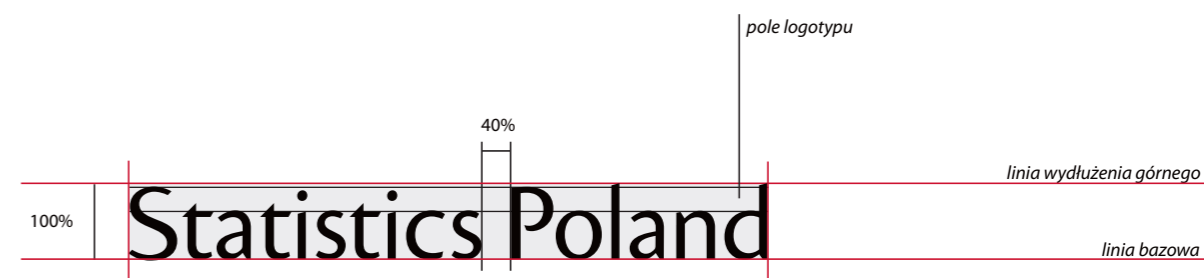
1.7.3. Schemat konstrukcji logotypu w odmianie pełnej

Główny
Urząd Statystyczny



1.7.4. Schemat konstrukcji logotypu w odmianie anglojęzycznej

Statistics Poland



Konstrukcja logo

— Wersja podstawowa

Schemat konstrukcji przedstawia podstawowe proporcje pomiędzy:

- znakiem graficznym w odmianie prostej i logotypem w odmianie skróconej, [il.1.8.1.](#)
- znakiem graficznym w odmianie złożonej i logotypem w odmianie skróconej, [il.1.8.2.](#)

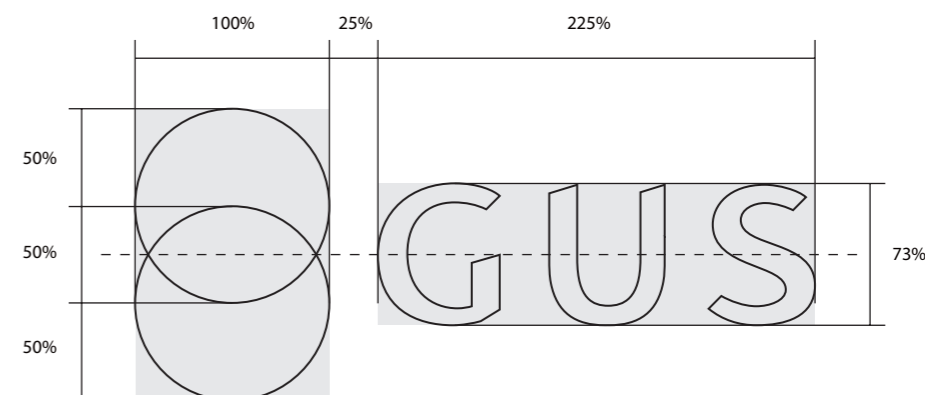
Podstawową wielkością służącą do wyznaczania wzajemnych relacji między poszczególnymi elementami logo jest szerokość znaku graficznego równa 100%.

Niedopuszczalne są jakiegokolwiek zmiany w obrębie konstrukcji logotypu. Jego proporcje i układ są ściśle określone.

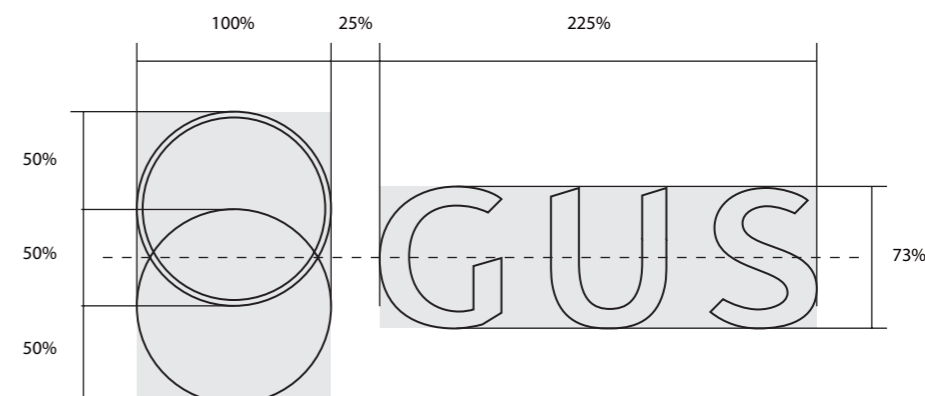
Wszelkie zmiany naruszające integralność logotypu są zabronione.

Odradza się samodzielne konstruowanie logo. Należy korzystać z załączonych wersji elektronicznych.

1.8.1. Schemat konstrukcji logo GUS w wersji podstawowej, w wariacie kolorowym i monochromatycznym – znak graficzny w odmianie prostej



1.8.2. Schemat konstrukcji logo GUS w wersji podstawowej, w wariacie achromatycznym i złotym – znak graficzny w odmianie złożonej



— Wersja pionowa

Schemat konstrukcji przedstawia podstawowe proporcje pomiędzy:

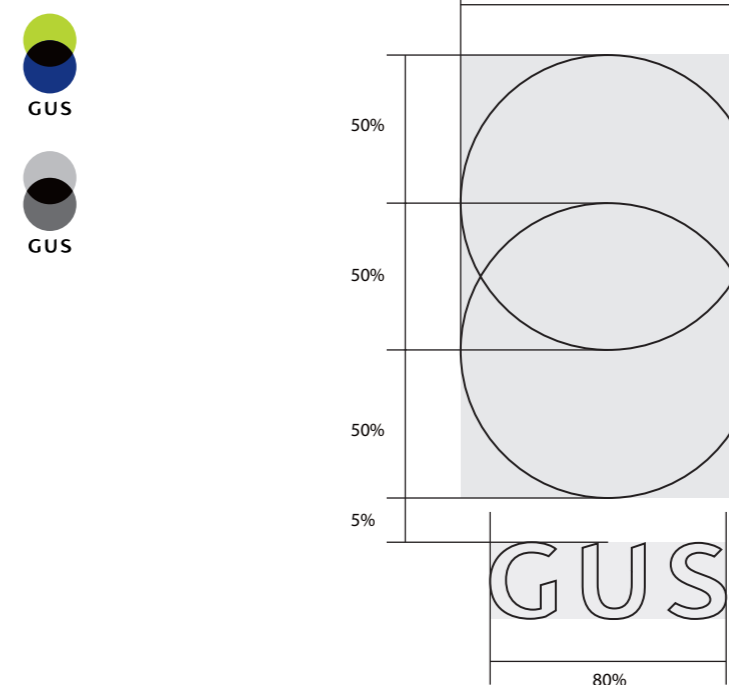
- znakiem graficznym w odmianie prostej i logotypem w odmianie skróconej, [il.1.8.3.](#)
- znakiem graficznym w odmianie złożonej i logotypem w odmianie skróconej. [il.1.8.4.](#)

Podstawową wielkością służącą do wyznaczania wzajemnych relacji między poszczególnymi elementami logo jest szerokość znaku graficznego równa 100%.

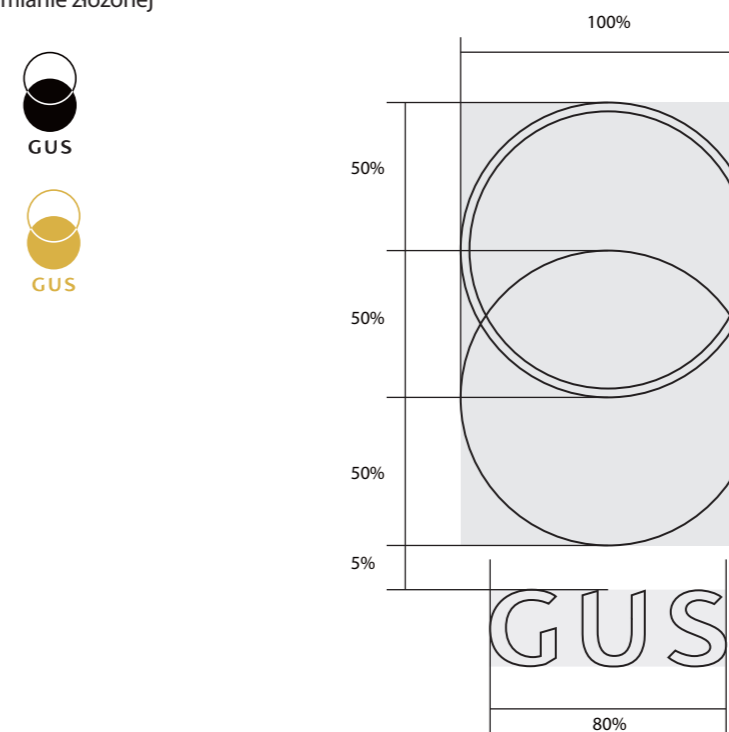
Niedopuszczalne są jakiegokolwiek zmiany w obrębie konstrukcji logo.

Odradza się samodzielne konstruowanie logo. Należy korzystać z załączonych wersji elektronicznych.

1.8.3. Schemat konstrukcji logo GUS w wersji pionowej w wariacie kolorowym i monochromatycznym – znak graficzny w odmianie prostej



1.8.4. Schemat konstrukcji logo GUS w wersji pionowej w wariacie achromatycznym i złotym – znak graficzny w odmianie złożonej



— Wersja pełna

Schemat konstrukcji przedstawia podstawowe proporcje pomiędzy:

- znakiem graficznym w odmianie prostej i logotypem w odmianie pełnej, [il.1.8.5.](#)
- znakiem graficznym w odmianie złożonej i logotypem w odmianie pełnej. [il.1.8.6.](#)

Podstawową wielkością służącą do wyznaczania wzajemnych relacji między poszczególnymi elementami logo jest szerokość znaku graficznego równa 100%.

Niedopuszczalne są jakiegokolwiek zmiany w obrębie konstrukcji logo.

Odradza się samodzielne konstruowanie logo. Należy korzystać z załączonych wersji elektronicznych.

1.8.5. Schemat konstrukcji logo GUS w wersji prostej w wariacie kolorowym i monochromatycznym – znak graficzny w odmianie prostej



1.8.6. Schemat konstrukcji logo GUS w wersji prostej w wariacie achromatycznym i złotym – znak graficzny w odmianie złożonej



— Wersja anglojęzyczna

Schemat konstrukcji przedstawia podstawowe proporcje pomiędzy:

- znakiem graficznym w odmianie prostej i logotypem w odmianie anglojęzycznej, **il.1.8.7.**
- znakiem graficznym w odmianie złożonej i logotypem w odmianie anglojęzycznej. **il.1.8.8.**

Podstawową wielkością służącą do wyznaczania wzajemnych relacji między poszczególnymi elementami logo jest szerokość znaku graficznego równa 100%.

Niedopuszczalne są jakiegokolwiek zmiany w obrębie konstrukcji logo.

Odradza się samodzielne konstruowanie logo. Należy korzystać z załączonych wersji elektronicznych.

1.8.7. Schemat konstrukcji logo GUS w wersji anglojęzycznej, w wariacie kolorowym i monochromatycznym – znak graficzny w odmianie prostej



1.8.8. Schemat konstrukcji logo GUS w wersji anglojęzycznej w wariacie achromatycznym i złotym – znak graficzny w odmianie złożonej



1.9.

Pole ochronne

Pole ochronne to obszar wokół logo, w którego obrębie nie może pojawić się żaden inny obiekt graficzny czy literniczy, który mógłby przeszkadzać we właściwej ekspozycji znaku. Wyznacza ono także minimalny odstęp logo od krawędzi nośnika.

— Konstrukcja pola ochronnego:

il.1.9.1. / il.1.9.2. / il.1.9.3. / il.1.9.4.

Optymalne pole ochronne wokół logo

Optymalne pole ochronne wokół logo wyznacza obszar pola logo powiększony o wielkość połowy koła ze znaku graficznego.

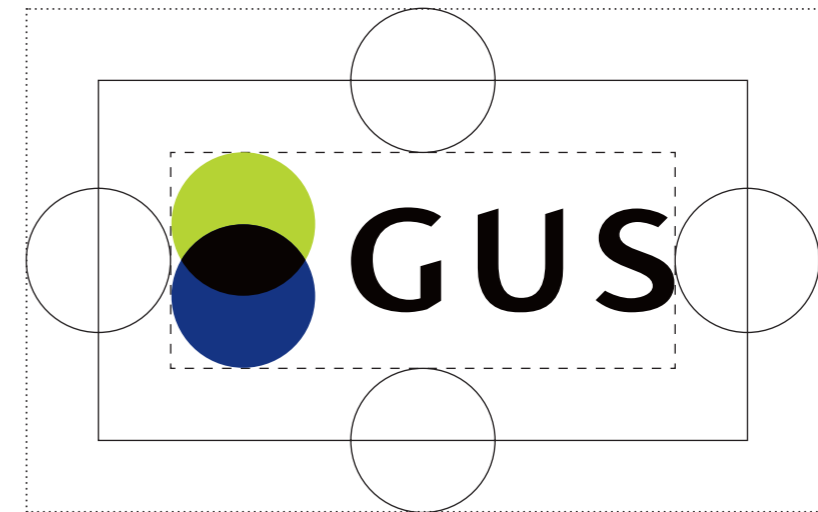
Powiększone pole ochronne wokół logo

W przypadku dużego nagromadzenia innych obiektów wokół logo zaleca się powiększenie pola ochronnego o wielkość całego koła ze znaku graficznego.

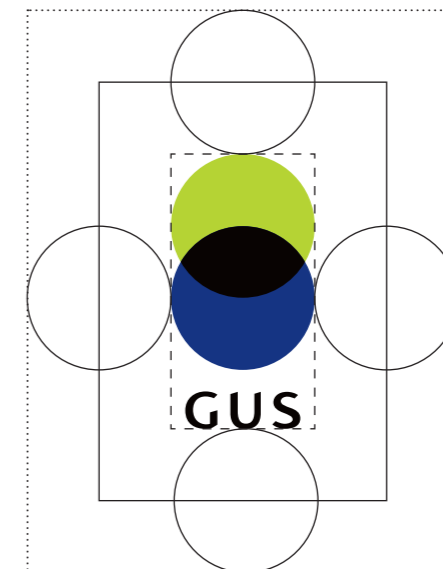
Zasady konstruowania pola ochronnego są takie same dla wszystkich wersji logo GUS.

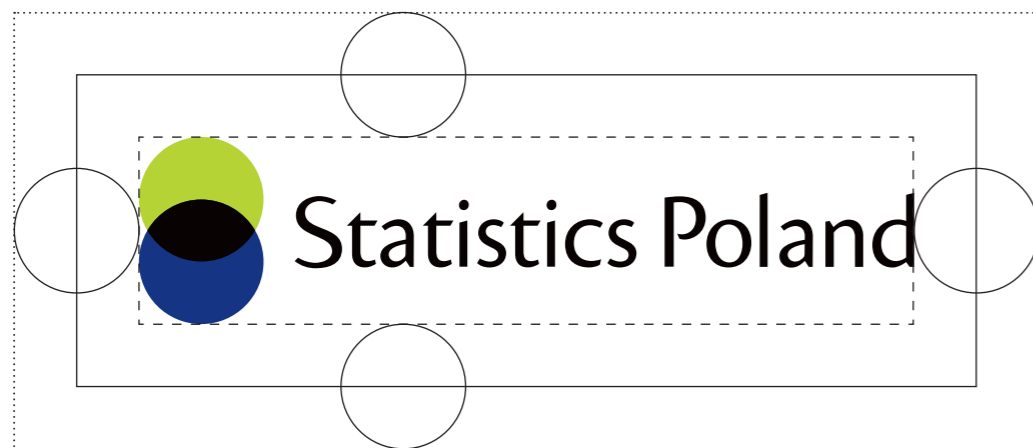
- Linia wyznaczająca powiększone pole ochronne
- Linia wyznaczająca optymalne pole ochronne
- Linia wyznaczająca pole własne

1.9.1. Zasady konstrukcji pola ochronnego logo GUS w wersji podstawowej



1.9.2. Zasady konstrukcji pola ochronnego logo GUS w wersji pionowej





Wszystkie pliki wektorowe z logo posiadają transparentne (niedrukowane) pole ochronne wokół logo, co pozwala na pełną kontrolę nad wielkością tego pola podczas pracy. Nie wolno naruszać pola ochronnego, ponieważ gwarantuje ono prawidłowy odbiór wizualny logo.

1.10.

Ekspozycja logo na tle jednolitym

— Logo na tle białym i czarnym il.1.10.2. / il.1.10.3.

Podstawowym kolorem ekspozycji logo jest biel, która stanowi dominujący kolor większości materiałów firmowych i publikacji. Pozwala ona stosować wszystkie warianty kolorystyczne logo. W uzasadnionych przypadkach możliwe jest zastosowanie logo na tle czarnym, wtedy logo występuje w wariantach w kontrze bądź w białym polu ochronnym. Wariant kolorowy w kontrze (stosowany na tle czarnym) dopuszczony jest jedynie do materiałów elektronicznych.

— Logo na tle złotym il.1.10.1.

Dla druków okolicznościowych dopuszcza się ekspozycje logo na tle złotym w wariacie achromatycznym w kontrze.

Przedstawione zasady ekspozycji logo GUS na tle białym, czarnym i złotym są takie same dla wszystkich wersji.

1.10.1. Logo GUS w wariacie achromatycznym w kontrze na tle złotym



1.10.2. Logo GUS na tle białym



1.10.3. Logo GUS na tle czarnym



1.10.

— Logo na tle jednolitym w kolorze

il.1.10.4. / il.1.10.5.

W przypadku jednolitego tła w dowolnym kolorze można stosować logo w wariacie kolorowym w białym polu ochronnym.

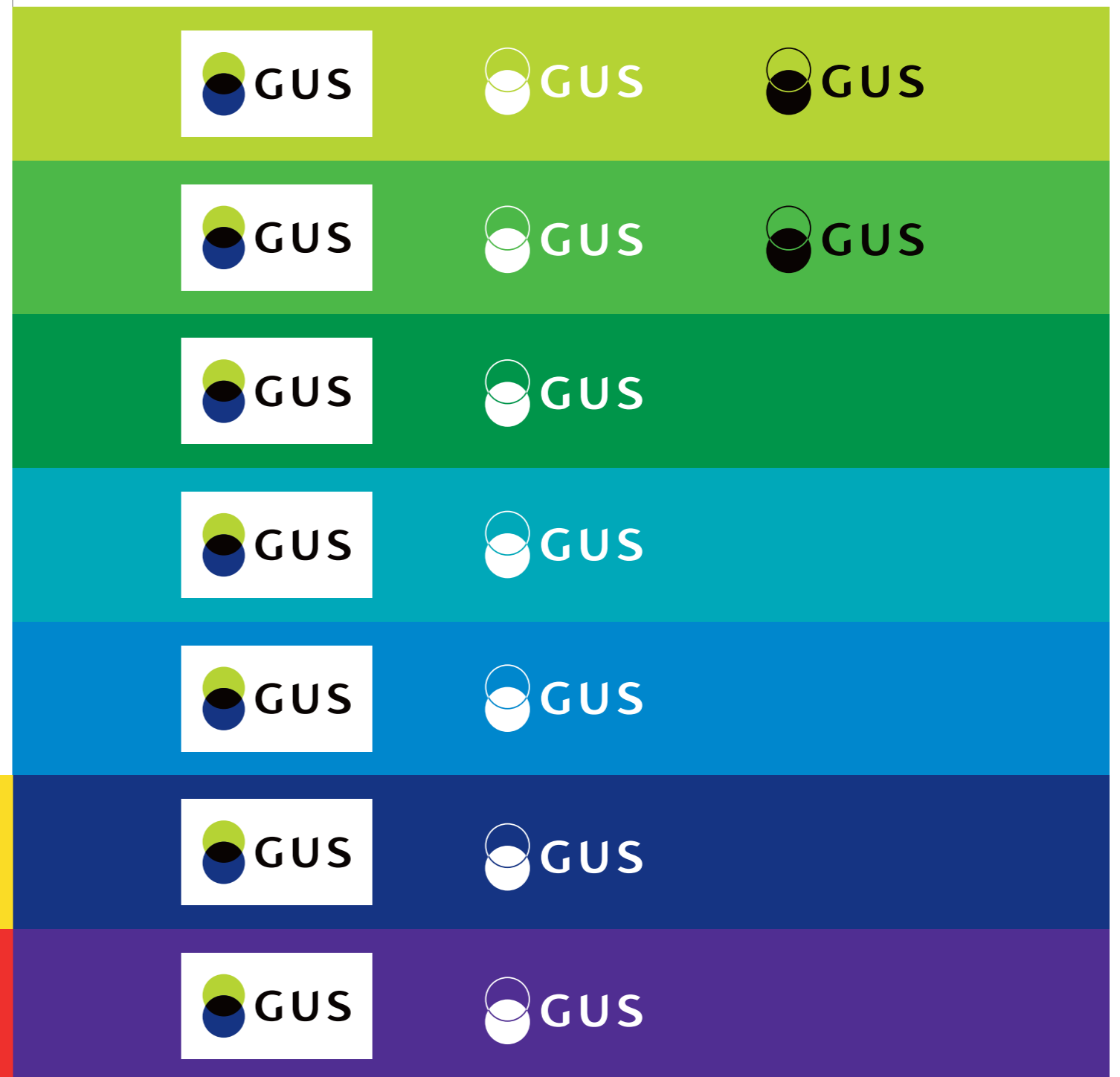
Dopuszcza się także stosowanie logo w wariacie achromatycznym w odmianie zapewniającej mu jak najlepszą czytelność.

Przedstawione zasady ekspozycji logo GUS na jednolitym tle w kolorze są takie same dla wszystkich wersji.

1.10.4. Logo GUS na dowolnym kolorowym tle jednolitym



1.10.5. Logo GUS na kolorowym tle jednolitym dla wybranych barw z rozszerzonego zestawu kolorów SIW



1.10.

— Logo na tle jednolitym, szarym il.1.10.6.

W przypadku ekspozycji logo na tle jednolitym, szarym można stosować logo w wariancie kolorowym (w materiałach kolorowych) i monochromatycznym (w materiałach czarno-białych) w białym polu ochronnym lub achromatycznym w odmianie zapewniającej mu jak najlepszą czytelność.

Przedstawione zasady ekspozycji logo GUS na tle jednolitym, szarym są takie same dla wszystkich wersji.

1.10.6. Logo GUS na tle jednolitym, szarym



1.11.

Ekspozycja logo na tle niejednolitym

— Logo na grafice lub fotografii w tle

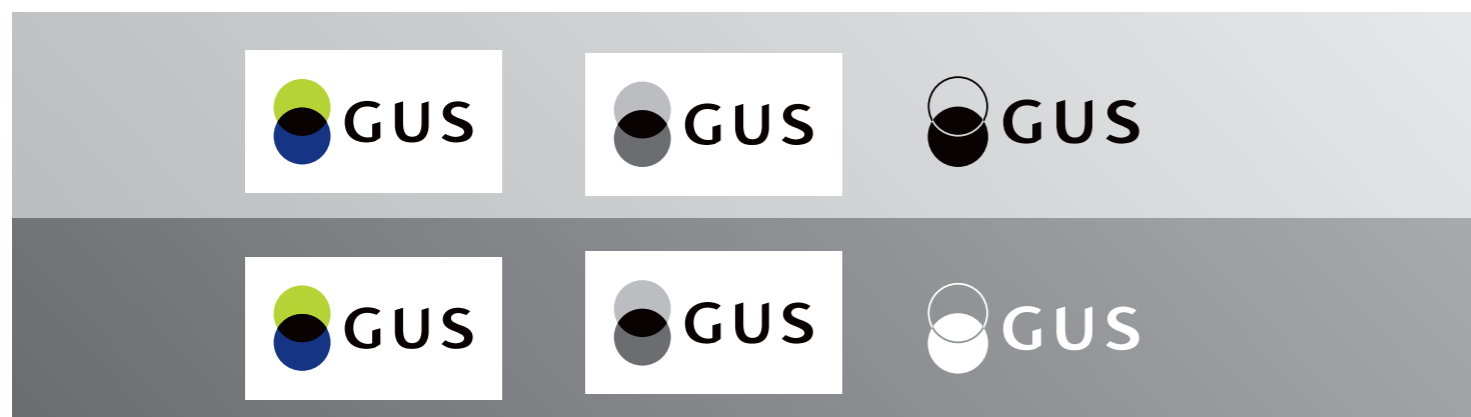
il.1.11.2. / il.1.11.3.

Na grafice lub fotografiach można eksponować logo w dowolnym wariancie wyłącznie w białym polu ochronnym.

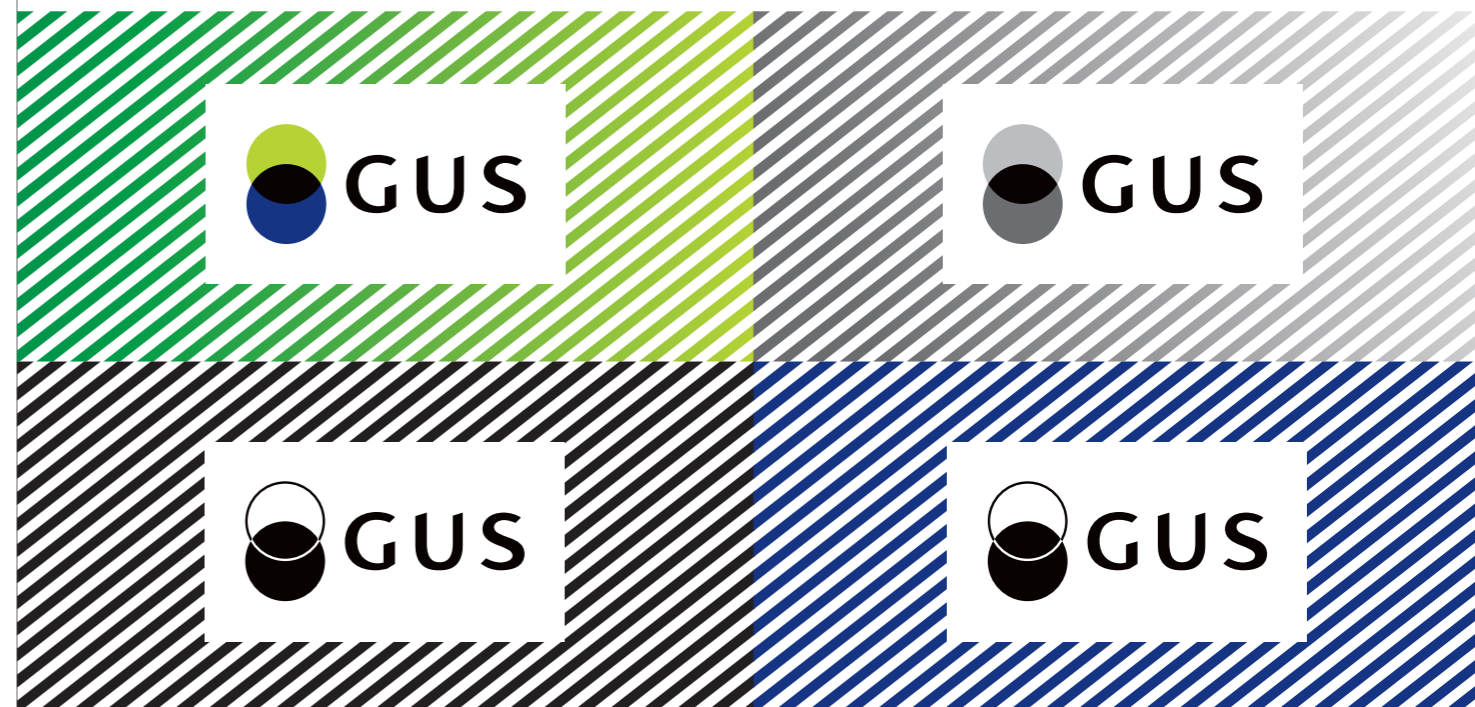
— Logo na tle niejednolitym, szarym il.1.11.1.

Na tłach niejednolitych w szarościach, stosujemy logo w wariancie kolorowym (w materiałach kolorowych) lub monochromatycznym (w materiałach czarno-białych), w białym polu ochronnym. Dopuszcza się także stosowanie logo w wariancie achromatycznym w odmianie zapewniającej mu jak najlepszą czytelność.

1.11.1. Logo GUS na tle niejednolitym, szarym



1.11.2. Logo GUS na grafice w tle



1.11.3. Logo GUS na fotografii w tle



Image created by Jcomp - Freepik.com

1.11.

— Logo na tle niejednorodnym w kolorze

il.1.11.4./il.1.11.5.

W przypadku niejednorodnego tła w kolorze można stosować logo w wariacie kolorowym wyłącznie w białym polu ochronnym.

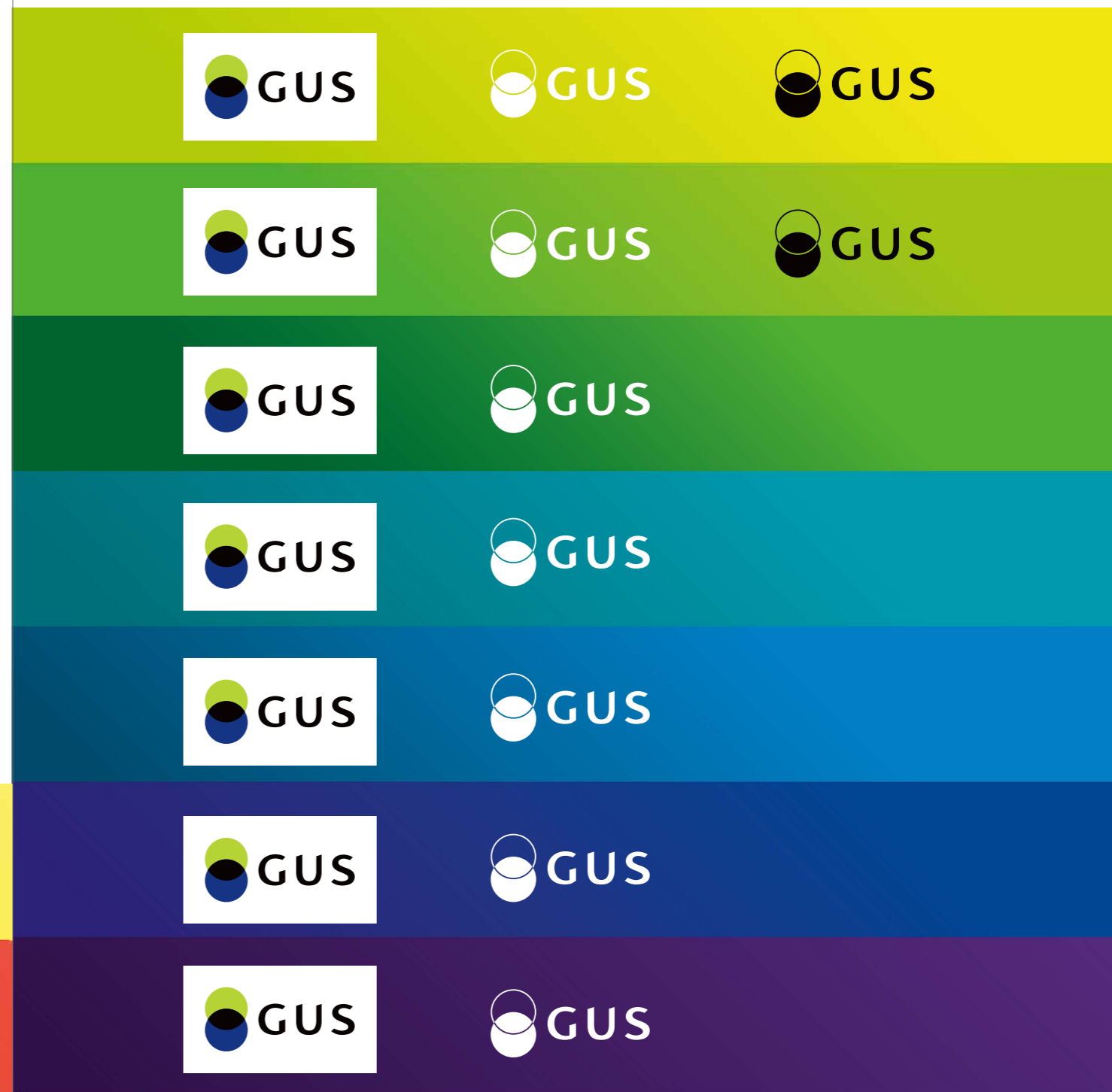
Dopuszcza się także stosowanie logo w wariacie achromatycznym w odmianie zapewniającej mu jak najlepszą czytelność.

Przedstawione zasady ekspozycji logo na grafice, fotografii i tle niejednorodnym w kolorze są takie same dla wszystkich wersji logo GUS.

1.11.4. Logo GUS na dowolnym, kolorowym tle niejednorodnym



1.11.5. Logo GUS na kolorowym tle niejednorodnym dla wybranych barw z rozszerzonego zestawu kolorów SIW



1.12.

Niedozwolone stosowanie logo na tle

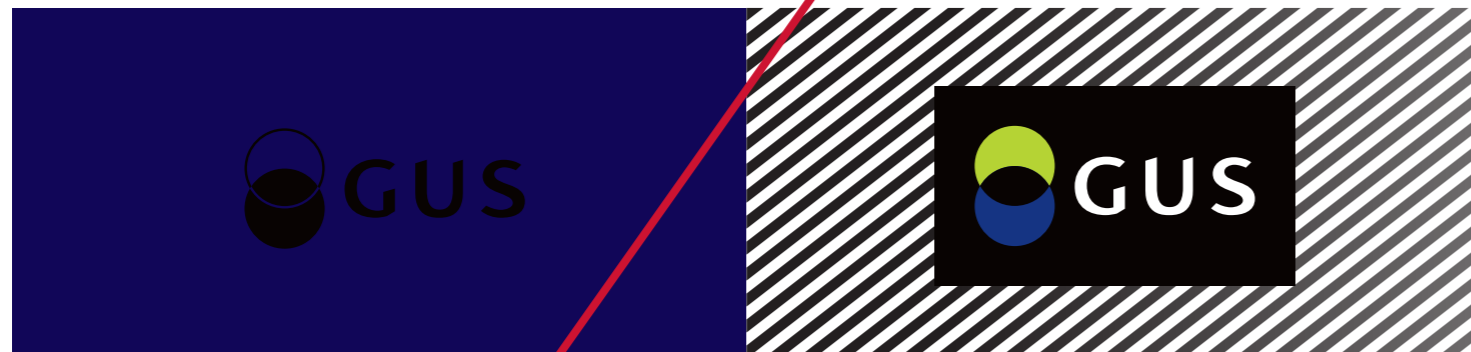
Szczegółowe zasady ekspozycji logo na tłach reguluje niniejsze opracowanie. Wytyczne te powinny być ściśle przestrzegane.

Przedstawione zakazy odnoszą się do wszystkich wersji logo GUS.

Zabrania się:

- ekspozycji logo w wariacie kolorowym lub monochromatycznym na tle jednolitym (innym niż biały lub czarny) i niejednolitym, grafice czy fotografii bez białego pola ochronnego, [il.1.12.2.](#)
- stosowania czarnego pola ochronnego, [il.1.12.1.](#)
- stosowania logo w wariacie achromatycznym w odmianie utrudniającej czytelność. [il.1.12.1.](#)

1.12.1. Zabrania się stosowania czarnego pola ochronnego i stosowania logo w wariacie achromatycznym w odmianie utrudniającej czytelność



1.12.2. Zabrania się ekspozycji logo w wariacie kolorowym lub monochromatycznym na tle jednolitym i niejednolitym, grafice czy fotografii bez białego pola ochronnego

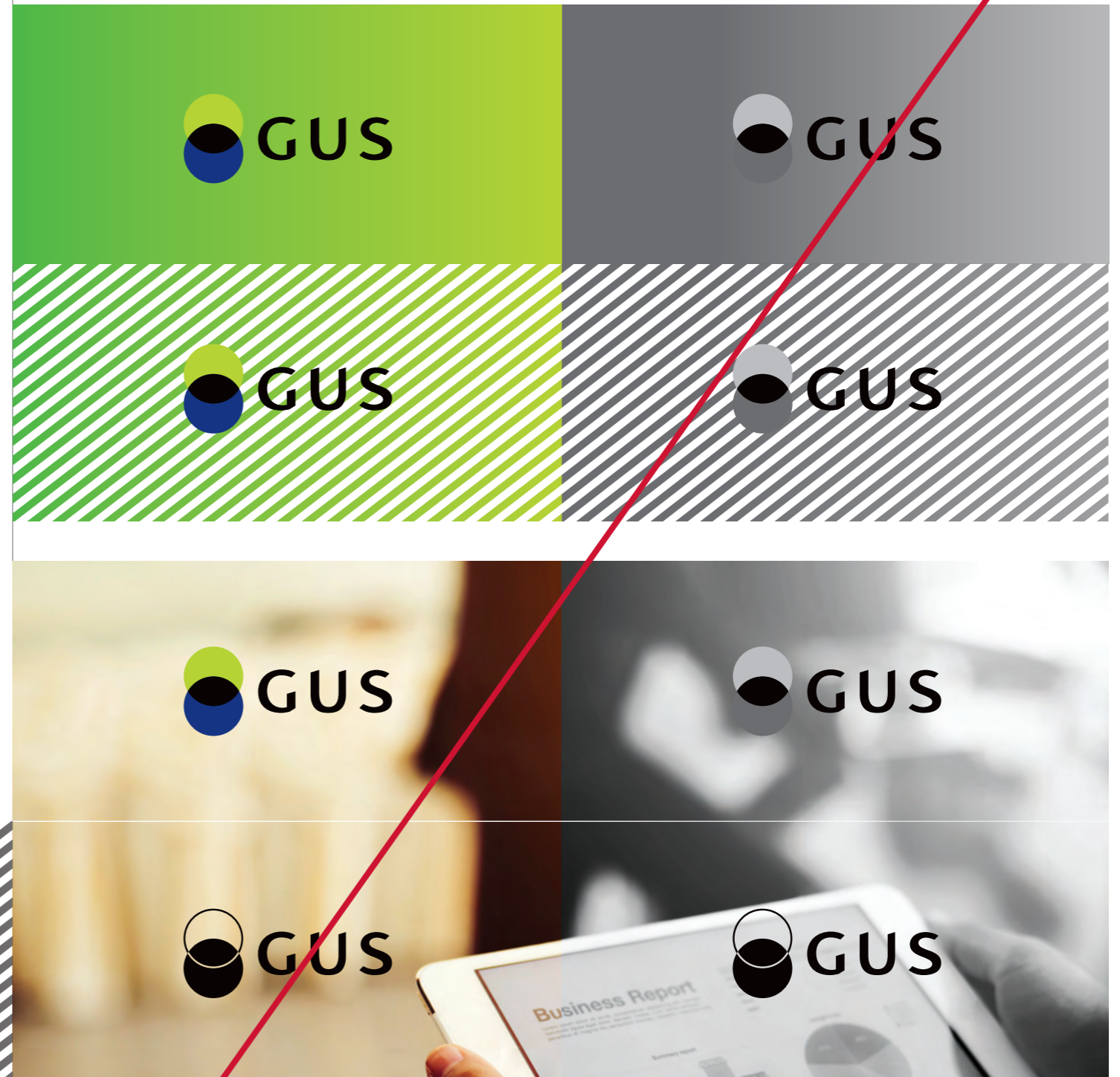


Image created by Jcomp - Freepik.com

1.13.

Zasady ekspozycji logo GUS z innymi znakami

Logo GUS we wszystkich wersjach może być zestawiane z innymi znakami.

— Zasady zestawiania logo GUS w wersji podstawowej, pełnej i anglojęzycznej z innymi znakami:

Minimalną odległość między zestawianymi logo wyznacza szerokość połowy znaku graficznego dodana do pola ochronnego logo GUS (0,5 x).

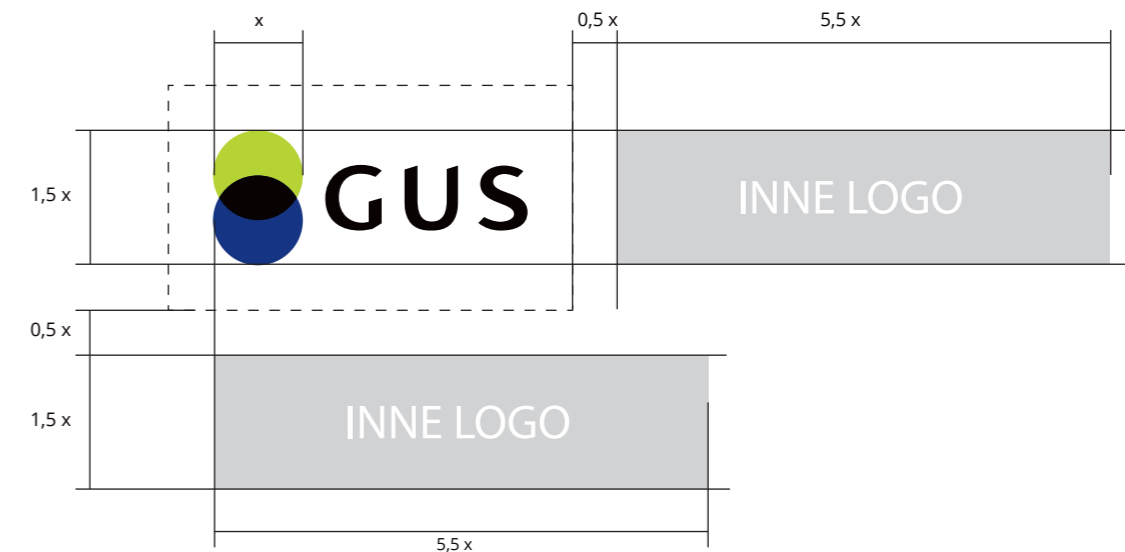
W przypadku zestawienia logo ze znakiem o proporcjach poziomych, wysokość innego znaku nie powinna przekraczać wysokości znaku graficznego logo GUS.

Zaleca się także, by długość innego logo nie przekraczała pięciokrotnej szerokości znaku graficznego logo GUS (max 5,5x).

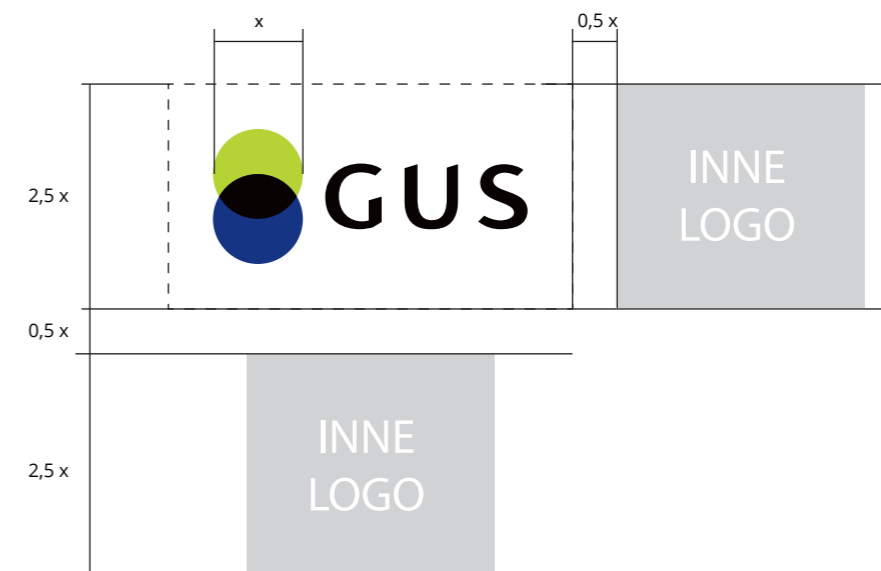
[il.1.13.1.](#) / [il.1.13.3.](#) / [il.1.13.5.](#)

W przypadku zestawienia logo GUS ze znakiem o proporcjach pionowych i zbliżonych do kwadratu, wysokość innego znaku nie może przekraczać wysokości pola ochronnego logo GUS. [il.1.13.2.](#) / [il.1.13.4.](#) / [il.1.13.6.](#)

1.13.1. Zasady ekspozycji logo GUS w wersji podstawowej z innymi znakami o proporcjach poziomych

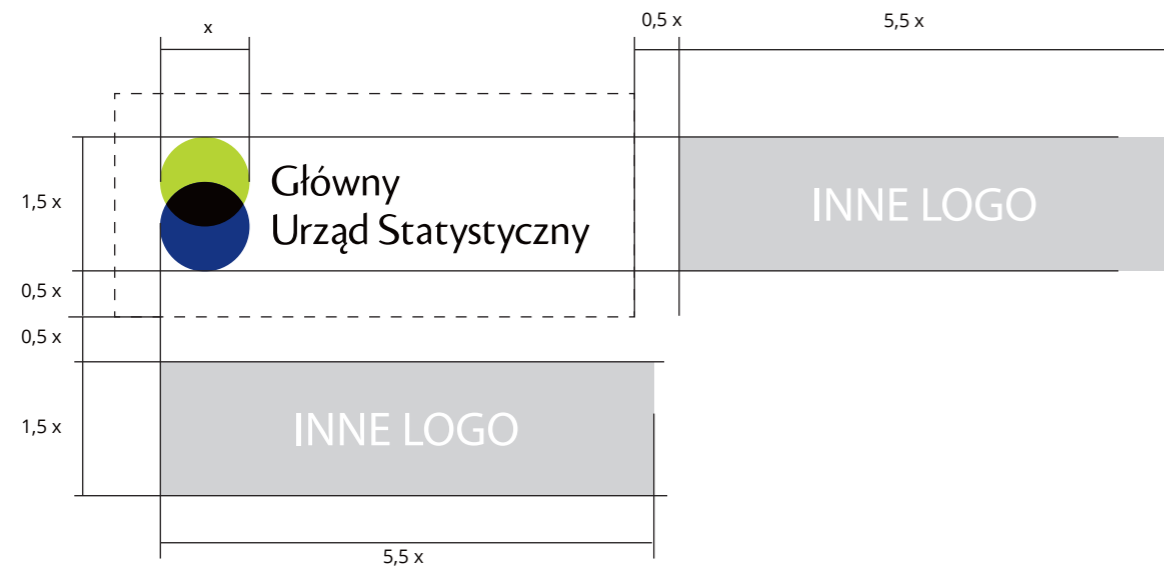


1.13.2. Zasady ekspozycji logo GUS w wersji podstawowej z innymi znakami o proporcjach pionowych

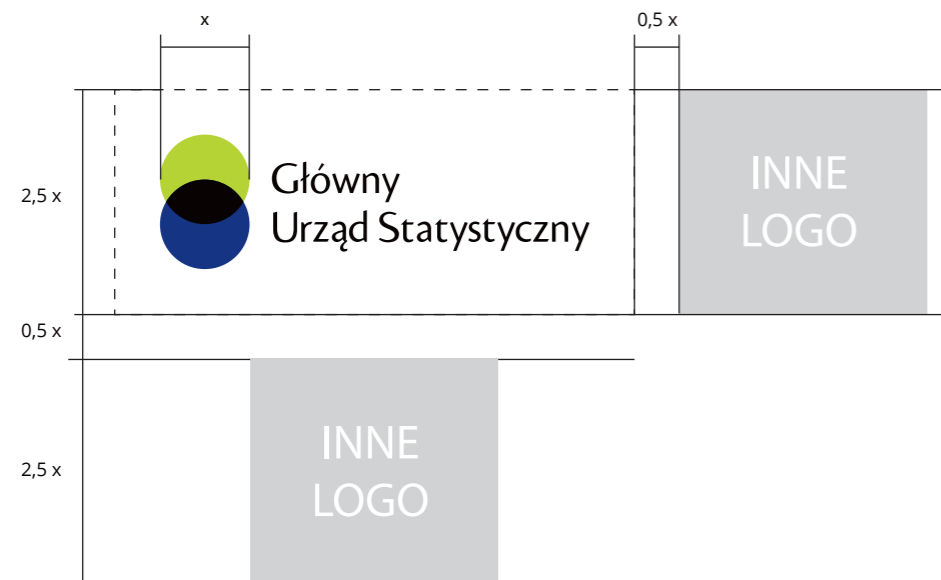


1.13.

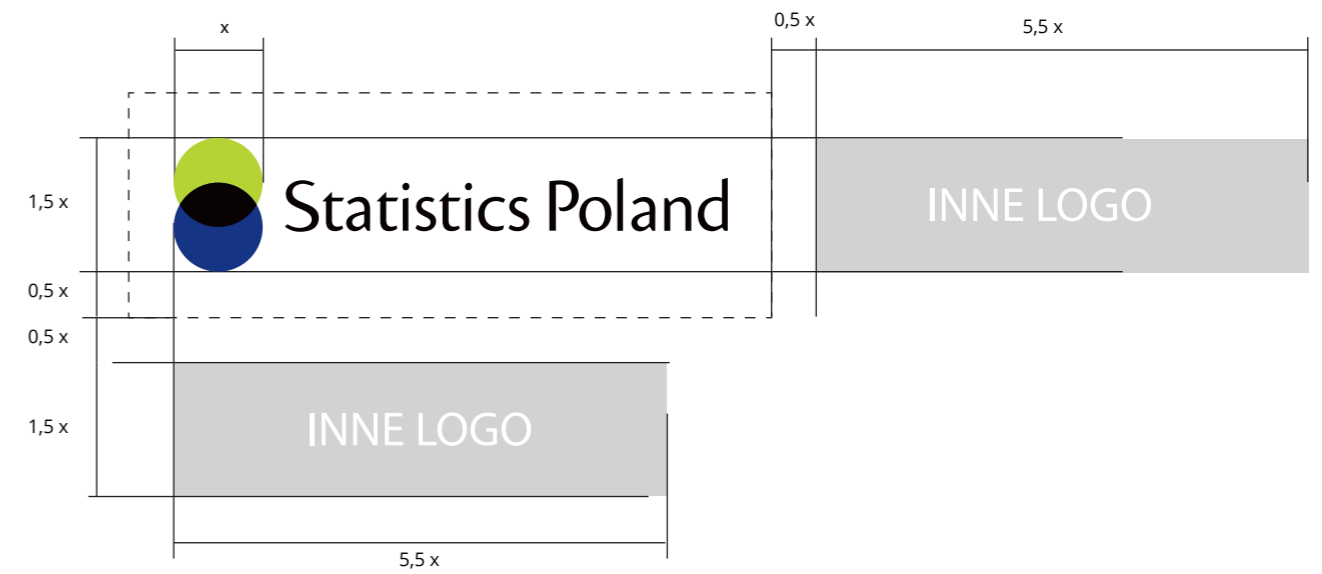
1.13.3. Zasady ekspozycji logo GUS w wersji pełnej z innymi znakami o proporcjach poziomych



1.13.4. Zasady ekspozycji logo GUS w wersji pełnej z innymi znakami o proporcjach pionowych



1.13.5. Zasady ekspozycji logo GUS w wersji anglojęzycznej z innymi znakami o proporcjach poziomych



1.13.6. Zasady ekspozycji logo GUS w wersji anglojęzycznej z innymi znakami o proporcjach pionowych

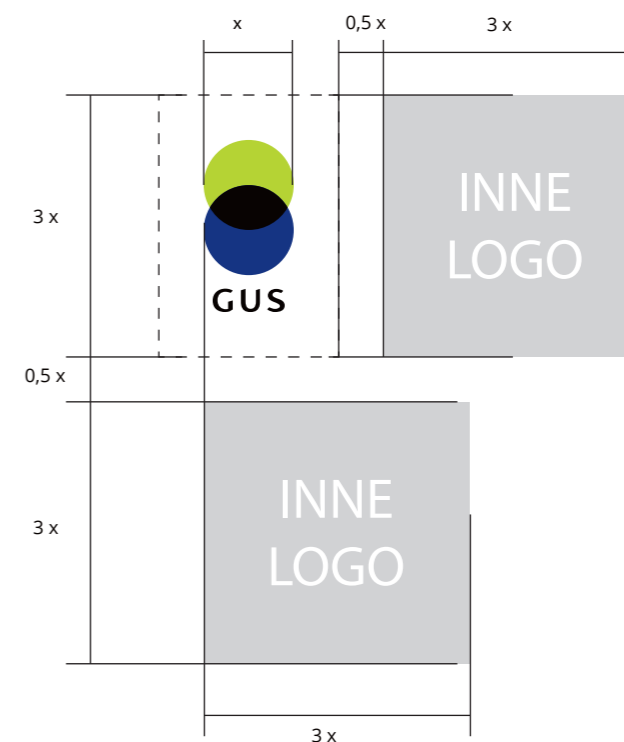


1.13.**— Zasady zestawiania logo GUS w wersji pionowej z innymi znakami:**

Minimalną odległość między zestawianymi logo wyznacza szerokość połowy znaku graficznego dodana do pola ochronnego logo GUS (0,5 x).

Logo w wersji pionowej powinno być zestawiane wyłącznie ze znakami o proporcjach pionowych i zbliżonych do kwadratu. Szerokość innego logo nie powinna przekraczać trzykrotnej szerokości znaku graficznego logo GUS (max 3x). Wysokość innego znaku nie może przekraczać wysokości pola ochronnego logo GUS. **il.1.13.7.**

1.13.7. Zasady ekspozycji logo GUS w wersji pionowej z innymi znakami o proporcjach pionowych lub zbliżonych do kwadratu



Przedstawione relacje pomiędzy znakami mogą być zmniejszone, ale w taki sposób, aby optycznie te proporcje zostały zachowane. Nie dopuszcza się jednak ich przekraczania. Wszystkie schematy przedstawiają maksymalne wielkości innych znaków.

1.14.

Przykłady ekspozycji logo GUS z logo Eurostatu i OECD

Logo Eurostatu i OECD zostały zestawione z logo GUS zgodnie z zasadami ekspozycji.

Logo Eurostatu zajmuje 100% dopuszczalnej szerokości znaków zestawianych z logo GUS.

[il.1.14.1.](#) / [il.1.14.3.](#) / [il.1.14.5.](#)

Logo OECD zajmuje 80% dopuszczalnej wysokości znaków zestawianych z logo GUS.

[il.1.14.2.](#) / [il.1.14.4.](#) / [il.1.14.6.](#)

Odradza się zestawiania logo Eurostatu i OECD z logo GUS w wersji pionowej.

1.14.1. Zestawienie logo GUS w wersji podstawowej z logo Eurostatu



1.14.2. Zestawienie logo GUS w wersji podstawowej z logo OECD



1.14.

1.14.3. Zestawienie logo GUS w wersji pełnej z logo Eurostatu



1.14.4. Zestawienie logo GUS w wersji pełnej z logo OECD



1.14.5. Zestawienie logo GUS w wersji angielskiej z logo Eurostatu



1.14.6. Zestawienie logo GUS w wersji angielskiej z logo OECD



1.15.

Zasady ekspozycji logo GUS z godłem RP

Logo GUS może być eksponowane z godłem Rzeczypospolitej Polskiej przedstawiającym wizerunek orła białego na czerwonej tarczy, a także wersją achromatyczną godła. **il.1.15.1.** W tłoczeniach dopuszcza się zestawienie logo z konturowym wizerunkiem orła. **il.1.15.2.**

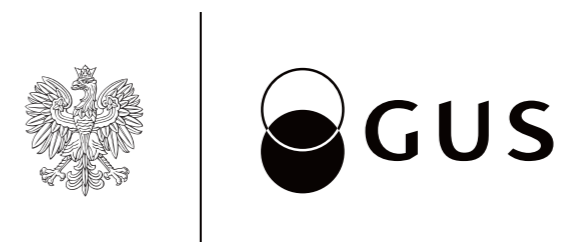
Zestawienie występuje wyłącznie w układzie poziomym i może być prezentowane wyłącznie na tle białym. Godło lub wizerunek orła prezentowane są zawsze po lewej stronie logo oddzielone od niego pionową linią.

*Źródło godła:
Kancelaria Senatu*

1.15.1. Przykład ekspozycji logo w wersji podstawowej, w odmianie kolorowej i monochromatycznej z godłem RP w wersji podstawowej i achromatycznej



1.15.2. Przykład ekspozycji logo w wersji podstawowej, w odmianie achromatycznej z wizerunkiem orła w wersji konturowej stosowanej do tłoczeń



1.15.

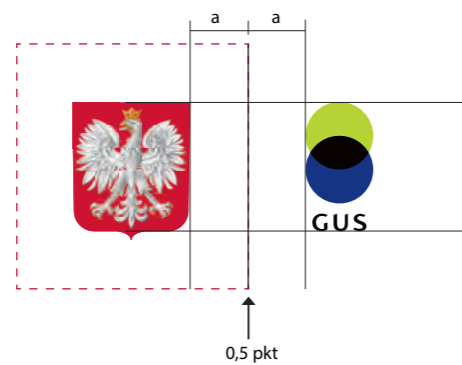
— Zasady ekspozycji logo GUS z godłem RP

Godło i logo oddzielone są od siebie pionową linią grubości 0,5 pkt. Jej położenie i wysokość wyznacza pole ochronne godła. Odległość logo GUS od linii działowej jest taka sama jak odległość godła od linii.

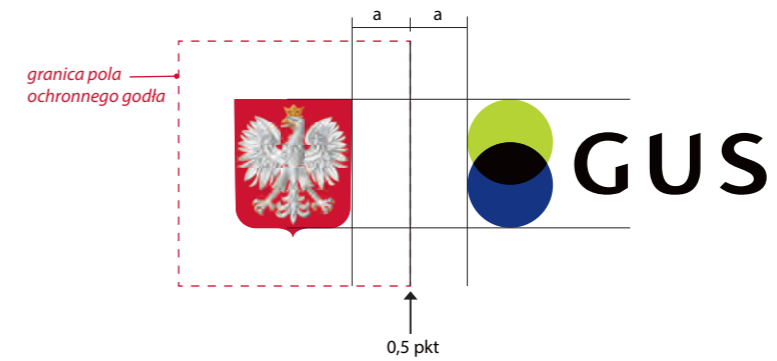
Wysokość logo nie powinna być większa niż wysokość godła bez „języczka” tarczy.

il.1.15.3. / il.1.15.4. / il.1.15.5. / il.1.15.6.

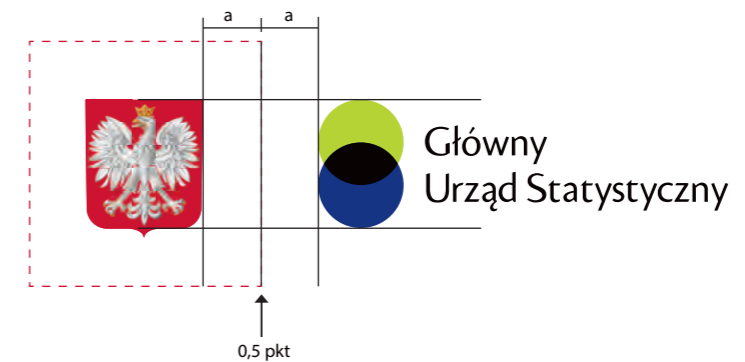
1.15.3. Zasady ekspozycji logo GUS w wersji pionowej z godłem RP



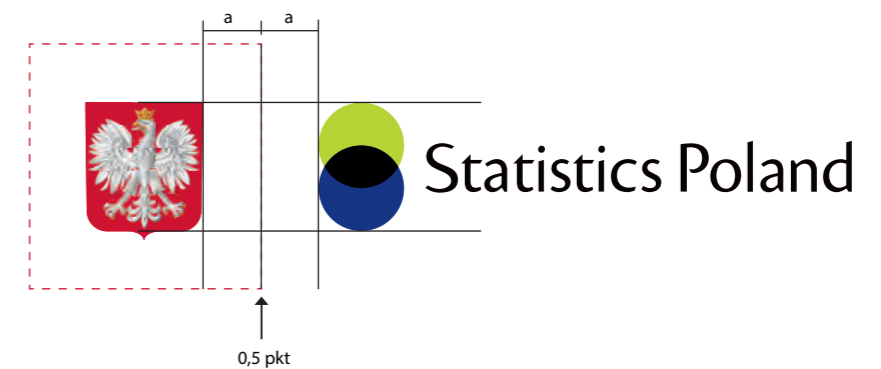
1.15.4. Zasady ekspozycji logo GUS w wersji podstawowej z godłem RP



1.15.5. Zasady ekspozycji logo GUS w wersji pełnej z godłem RP



1.15.6. Zasady ekspozycji logo GUS w wersji angielskiej z godłem RP

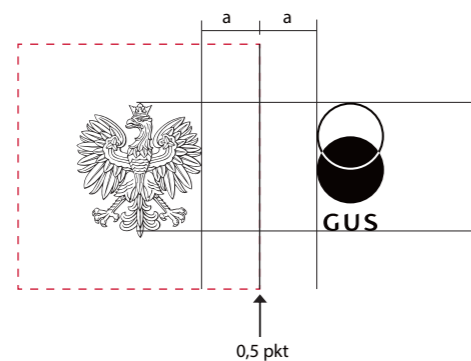


1.15.**— Zasady ekspozycji logo z wizerunkiem orła w wersji konturowej**

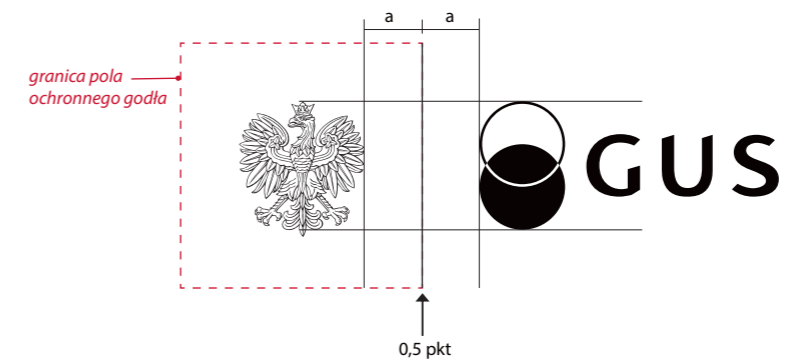
Wizerunek orła w wersji konturowej i logo w wersji achromatycznej oddzielone są od siebie pionową linią grubości 0,5 pkt. Jej położenie i wysokość wyznacza pole ochronne wizerunku orła. Odległość logo GUS od linii działowej jest taka sama jak odległość orła od linii. Wysokość logo nie powinna być większa niż wysokość orła bez ostatniego pióra ogona.

il.1.15.7. / il.1.15.8. / il.1.15.9. / il.1.15.10.

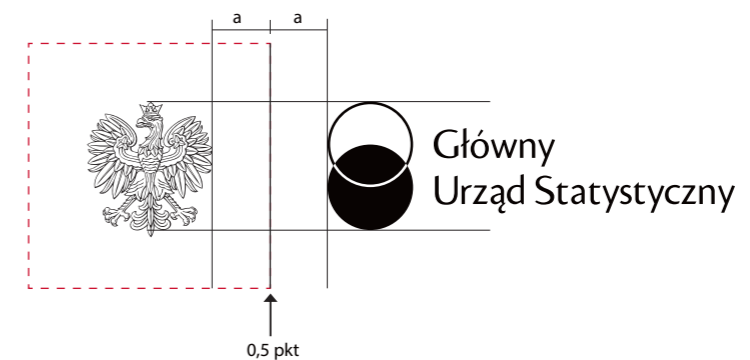
1.15.7. Zasady ekspozycji logo GUS w wersji pionowej z wizerunkiem orła w wersji konturowej



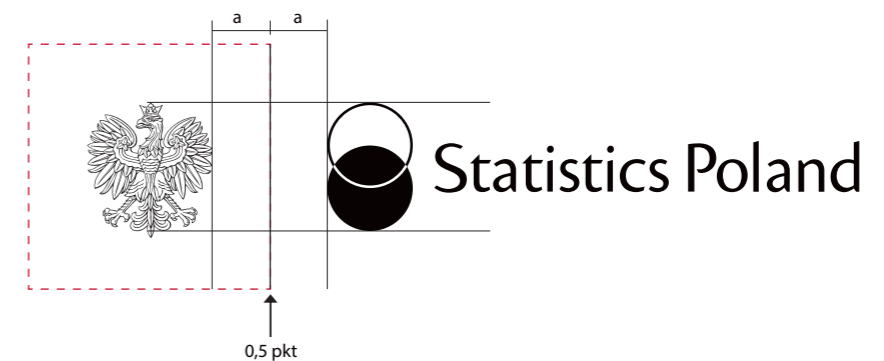
1.15.8. Zasady ekspozycji logo GUS w wersji podstawowej z wizerunkiem orła w wersji konturowej



1.15.9. Zasady ekspozycji logo GUS w wersji pełnej z wizerunkiem orła w wersji konturowej



1.15.10. Zasady ekspozycji logo GUS w wersji angielskiej z wizerunkiem orła w wersji konturowej



1.16.

Skalowanie logo

— Minimalne wielkości logo il.1.16.1.

Minimalna wielkość logo gwarantująca jego czytelność w różnych technikach reprodukcji, w wersji podstawowej, pełnej i anglojęzycznej to 7 mm w pionie ($h \geq 7$ mm).

Wielkość minimalna logo w wersji pionowej nie może być mniejsza niż 10 mm w pionie ($h \geq 10$ mm).

Minimalne wielkości są jednakowe dla wszystkich wariantów kolorystycznych.

Do użytku elektronicznego stosujemy logo w wariacie kolorystycznym podstawowym o wysokości nie mniejszej niż 40 px.

— Optymalna wielkość logo na różnych formatach nośników:

A4

Optymalna wielkość logo dla formatu A4 i zbliżonych (jak papier firmowy, koperta) to 12 mm w pionie.

Wizytówka

Optymalne wymiary logo dla małych druków (jak wizytówka) to 10 mm w pionie.

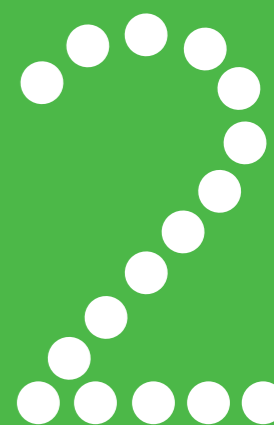
Długopis

Minimalny wymiar logo umieszczanego na np. długopisach, pendrivach to 7 mm w pionie.

1.16.1. Minimalne wielkości logo GUS dla wszystkich jego wersji – przykłady w skali 1:1



W wyjątkowych sytuacjach dopuszcza się stosowanie mniejszego logo. Projektant i producent mają obowiązek wykonania prób i kontrolowania, czy logo jest odpowiednio czytelne. Ostatecznie wymagana jest zgoda Prezesa GUS.



2. Logo 16 Urzędów Statystycznych

77 – 129

2.1. Wersje logo	78
2.2. Układy niedozwolone	84
2.3. Warianty kolorystyczne	86
2.4. Specyfikacje techniczne kolorów	92
2.5. Niedozwolone stosowanie koloru	94
2.6. Konstrukcja znaku graficznego	96
2.7. Konstrukcja logotypu	98
2.8. Konstrukcja logo	106
2.9. Pole ochronne	110
2.10. Ekspozycja logo na tle jednolitym	112
2.11. Ekspozycja logo na tle niejednolitym	118
2.12. Niedozwolone stosowanie logo na tle	122
2.13. Zasady ekspozycji logo US z innymi znakami	124
2.14. Skalowanie logo	128

2.1.

Wersje logo

Logo szesnastu Urzędów Statystycznych zbudowane są z dwóch, ściśle ze sobą powiązanych stylistycznie elementów: znaku graficznego składającego się z dwóch przecinających się kół oraz logotypu – części opisowej logo przedstawiającej (odpowiednią dla każdego Urzędu) pełną nazwę w języku polskim lub angielskim.

— Logo US występują w dwóch wersjach:

Wersja podstawowa il.2.1.1.

Logo występuje w układzie poziomym i przedstawia pełną nazwę Urzędu. Zalecana do stosowania we wszelkich materiałach.

Wersja anglojęzyczna il.2.1.2.

Logo występuje w układzie poziomym z nazwą w języku angielskim. Stosowana wyłącznie w materiałach obcojęzycznych w sytuacjach, gdzie istnieje ryzyko, że wersja podstawowa nie będzie zrozumiana.

Projekty umieszczone w przewodniku zostały przedstawione poglądowo. Wszystkie logo przygotowane zostały w wersji wektorowej umożliwiającej swobodne skalowanie i zamieszczanie ich w materiałach poligraficznych i elektronicznych. Przy kreowaniu materiałów firmowych i promocyjnych należy korzystać z załączonych plików: .cdr, .eps, .ai, .png, .pdf, .jpg.

2.1.1. Przykładowe logo US – wersja podstawowa



2.1.2. Przykładowe logo US – wersja anglojęzyczna



— Nazwy Urzędów Statystycznych: il.2.1.3.

1. Urząd Statystyczny w Białymstoku
2. Urząd Statystyczny w Bydgoszczy
3. Urząd Statystyczny w Gdańsku
4. Urząd Statystyczny w Katowicach
5. Urząd Statystyczny w Kielcach
6. Urząd Statystyczny w Krakowie
7. Urząd Statystyczny w Lublinie
8. Urząd Statystyczny w Łodzi
9. Urząd Statystyczny w Olsztynie
10. Urząd Statystyczny w Opolu
11. Urząd Statystyczny w Poznaniu
12. Urząd Statystyczny w Rzeszowie
13. Urząd Statystyczny w Szczecinie
14. Urząd Statystyczny w Warszawie
15. Urząd Statystyczny we Wrocławiu
16. Urząd Statystyczny w Zielonej Górze

2.1.3. Zestaw szesnastu logo Urzędów Statystycznych w wersji podstawowej



2.1.

— Nazwy Urzędów Statystycznych w wersji anglojęzycznej: il.2.1.4.

1. Statistical Office in Białystok
2. Statistical Office in Bydgoszcz
3. Statistical Office in Gdańsk
4. Statistical Office in Katowice
5. Statistical Office in Kielce
6. Statistical Office in Kraków
7. Statistical Office in Lublin
8. Statistical Office in Łódź
9. Statistical Office in Olsztyn
10. Statistical Office in Opole
11. Statistical Office in Poznań
12. Statistical Office in Rzeszów
13. Statistical Office in Szczecin
14. Statistical Office in Warszawa
15. Statistical Office in Wrocław
16. Statistical Office in Zielona Góra

2.1.4. Zestaw szesnastu logo Urzędów Statystycznych w wersji anglojęzycznej



Układy niedozwolone

We wszystkich logo Urzędów Statystycznych znak graficzny i logotyp tworzą integralną całość i nie powinny być poddawane jakimkolwiek modyfikacjom.

Przedstawione zakazy odnoszą się do całego zestawu logo US.

Zabrania się:

- stosowania samego znaku graficznego lub logotypu, [il.2.2.1.](#)
- zmiany położenia poszczególnych elementów względem siebie oraz zmiany znaku graficznego, [il.2.2.2.](#)
- zmiany proporcji pomiędzy elementami logo, [il.2.2.3.](#)
- zmiany kroju pisma lub proporcji liter. [il.2.2.4.](#)

Wszelkie zmiany naruszające integralność formy graficznej logo powodują stopniową degenerację jego formy i w rezultacie negatywnie wpływają na długofalowy proces kształtowania wizerunku i rozpoznawalności Urzędów. W przypadku naruszenia integralności logo należy skontaktować się z Prezesem GUS.

2.2.1. Zabrania się stosowania samego znaku graficznego lub logotypu



Urząd Statystyczny
w Warszawie

Statistical Office
in Warszawa

2.2.2. Zabrania się zmiany położenia poszczególnych elementów względem siebie oraz zmiany znaku graficznego



Urząd Statystyczny
w Warszawie



Urząd Statystyczny
w Warszawie



Statistical Office
in Warszawa



Urząd Statystyczny
w Warszawie



Statistical Office
in Warszawa

2.2.3. Zabrania się zmiany proporcji pomiędzy elementami znaku



Urząd Statystyczny
w Warszawie



Statistical Office
in Warszawa

2.2.4. Zabrania się zmiany kroju pisma lub proporcji liter



Urząd Statystyczny
w Warszawie



Urząd Statystyczny
w Warszawie



Urząd Statystyczny
w Warszawie



Urząd Statystyczny
w Warszawie

2.3.

Warianty kolorystyczne

Wszystkie logo US funkcjonują w czterech wariantach kolorystycznych, stosowanych zamiennie w zależności od technologii druku, rodzaju nośnika lub przeznaczenia danej publikacji.

— Logo US występują w czterech wariantach kolorystycznych:

Wariant kolorowy, podstawowy il.2.3.1. / il.2.3.2.

Wariantem podstawowym jest logo ze znakiem graficznym w kolorze. Stosowany jest we wszystkich materiałach poligraficznych, gdzie jest możliwe uzyskanie pełnego koloru. **Uwaga! Wariant kolorowy w kontrze dopuszczony jest wyłącznie do materiałów elektronicznych.**

Wariant monochromatyczny il.2.3.3. / il.2.3.4.

Wariantem monochromatycznym jest logo ze znakiem graficznym w skali szarości. Wariant ten stosowany jest do materiałów, gdzie z przyczyn technologicznych nie jest możliwe uzyskanie koloru.

Wariant achromatyczny il.2.3.5. / il.2.3.6.

Wariantem achromatycznym jest logo ze znakiem graficznym w kolorze czarnym lub białym. Stosowany jest w przypadkach, w których z punktu widzenia kompozycji graficznej nie jest możliwe zastosowanie wersji kolorowej, na ciemnych tłach, tam gdzie ze względów technologicznych niemożliwe jest zastosowanie wersji podstawowej oraz w materiałach przeznaczonych do kserowania lub przesyłania faksem. Wariant achromatyczny stosowany jest także w technikach grawerskich, tłoczeniach czy pieczęciach.

Wariant okolicznościowy (złoty) il.1.3.7. / il.1.3.8.

Wariantem okolicznościowym jest logo w jednolitym złotym kolorze. Wariant złoty jako logo okolicznościowe stosowane jest wyłącznie do linii ekskluzywnych druków akcydensowych, publikacji okolicznościowych oraz materiałów promocyjnych. Kolor złoty powinien być reprodukowany techniką druku farbami Pantone lub techniką złoto na gorąco. Wykluczone jest drukowanie koloru złotego techniką CMYK.

2.3.1. Przykładowe logo US – wariant kolorowy



2.3.2. Przykładowe logo US – wariant kolorowy w kontrze stosowany wyłącznie w materiałach elektronicznych



2.3.

2.3.3. Przykładowe logo US – wariant monochromatyczny



2.3.4. Przykładowe logo US – wariant monochromatyczny w kontrze



2.3.5. Przykładowe logo US – wariant achromatyczny



2.3.6. Przykładowe logo US – wariant achromatyczny w kontrze





2.3.8. Przykładowe logo US – wariant okolicznościowy w kontrze



Przedstawione kolory są tylko symulacją właściwych barw. Kolory mogą różnić się od właściwych w zależności od techniki druku lub ustawień monitora. Niewskazane jest stosowanie ich jako wzornika.

2.4.

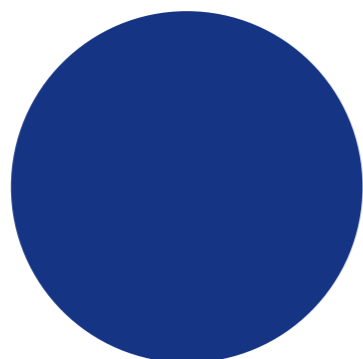
Specyfikacje techniczne kolorów

W celu jak najwierniejszego odwzorowania palety kolorystycznej, każdy z kolorów został określony w trzech modelach przestrzeni barw: PANTONE i CMYK dla materiałów drukowanych oraz RGB na potrzeby materiałów elektronicznych.



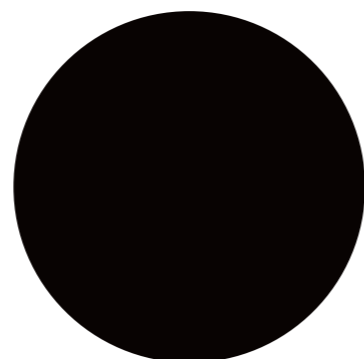
ZIELONY Logo:

PANTONE 382 C
PANTONE 389 U
CMYK 34/ 0/ 100/ 0
RGB 190/ 214/ 0



GRANATOWY Logo:

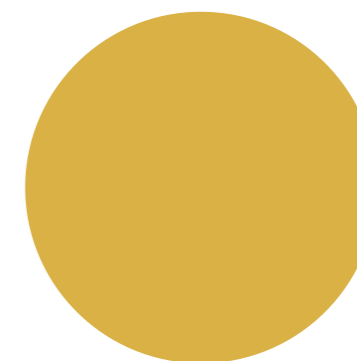
PANTONE 662 C
PANTONE 662 U
CMYK 100/ 88/ 0/ 20
RGB 0/ 29/ 119



CZARNY (przy druku kolorowym):

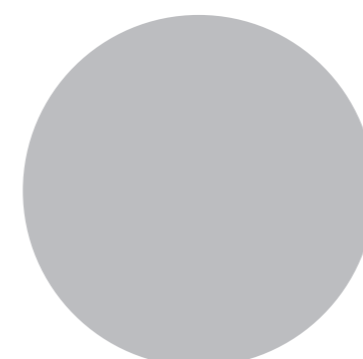
PANTONE Pro. Black C
PANTONE Pro. Black U
CMYK 30/ 30/ 30/ 100
RGB 0/ 0/ 0

C - Pantone dla papierów powlekanych
U - Pantone dla papierów niepowlekanych



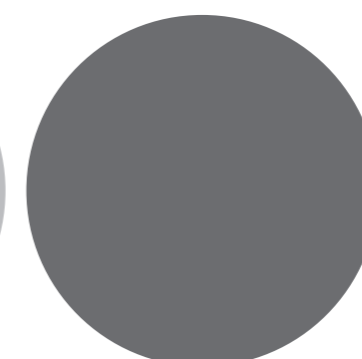
ZŁOTY:

PANTONE 871 C
RAL 1036 Pearl Gold



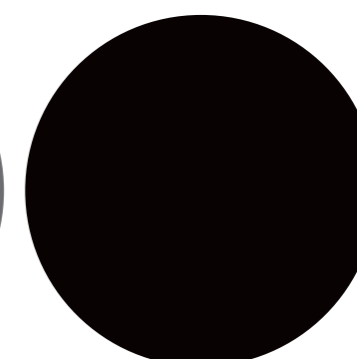
SZARY:

PANTONE Cool Gray 5 C
PANTONE Cool Gray 5U
CMYK 0/ 0/ 0/ 30
RGB 170/ 169/ 169



GRAFITOWY:

PANTONE Cool Gray 10 C
PANTONE Cool Gray 10 U
CMYK 0/ 0/ 0/ 70
RGB 96/ 93/ 92



CZARNY (przy druku czarno-białym):

PANTONE Pro. Black C
PANTONE Pro. Black U
CMYK 0/ 0/ 0/ 100
RGB 0/ 0/ 0

Przedstawione kolory są tylko symulacją właściwych barw. Kolory mogą różnić się od właściwych w zależności od techniki druku lub ustawień monitora. Niewskazane jest stosowanie ich jako wzornika.

2.5.

Niedozwolone stosowanie koloru

Logo US funkcjonują w trzech ściśle określonych wariantach kolorystycznych. Zabrania się jakichkolwiek zmian w kolorystyce logo i stosowania wariantów kolorystycznych niezgodnie z systemem identyfikacji wizualnej.

Przedstawione zakazy odnoszą się do całego zestawu logo.

Zabrania się:

- zmiany kolorów w logo we wszystkich jego wersjach, [il.2.5.1.](#)
- zmiany nasycenia logo we wszystkich jego wersjach, [il.2.5.2.](#)
- zmiany kontrastów we wszystkich jego wersjach, [il.2.5.3.](#)
- wprowadzania gradientów, cieni i innych efektów. [il.2.5.4.](#)

Wszelkie zmiany naruszające kolorystykę logo powodują stopniową degenerację jego formy i w rezultacie negatywnie wpływają na długofalowy proces kształtowania wizerunku i rozpoznawalność Urzędu. W przypadku naruszenia kolorystyki logo należy skontaktować się z Prezesem GUS.

2.5.1. Zabrania się zmiany kolorów w logo



2.5.2. Zabrania się zmiany nasycenia logo



2.5.3. Zabrania się zmiany kontrastów



2.5.4. Zabrania się wprowadzania gradientów, cieni i innych efektów



2.6.

Konstrukcja znaku graficznego

Znak graficzny zbudowany jest z dwóch przecinających się kół. Jest elementem składowym logo we wszystkich jego wersjach i nie może funkcjonować samodzielnie.

— Znak graficzny występuje w dwóch odmianach:

Odmiana prosta **il.2.6.1.**

Występuje we wszystkich wersjach logo w wariantach podstawowym (kolorowym) i monochromatycznym.

Odmiana złożona **il.2.6.2.**

Zbudowana jest z przecinającego się koła i okręgu. Występuje w wersjach logo w wariantach achromatycznym oraz wariantach okolicznościowym (złotym).

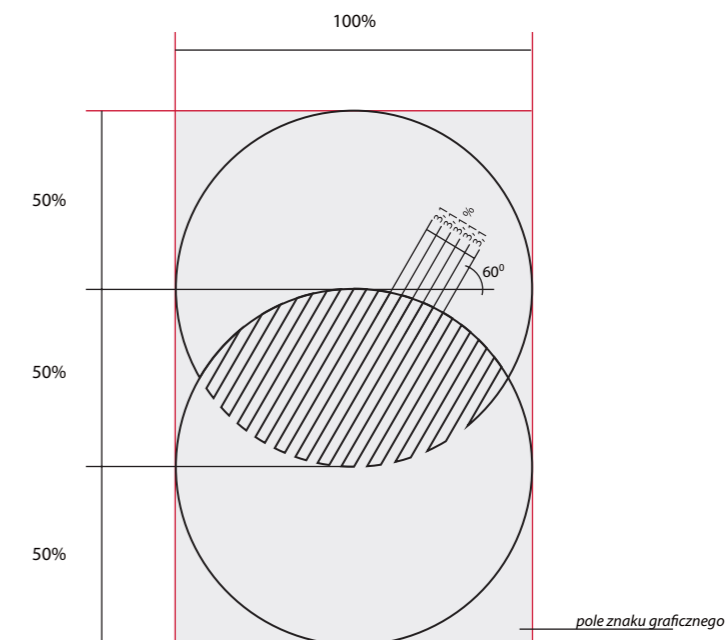
— Konstrukcja

Schemat konstrukcji znaku graficznego US przedstawia podstawowe proporcje między figurami. Podstawową wielkością służącą do wyznaczania wzajemnych relacji między powierzchniami jest szerokość znaku graficznego równa 100%.

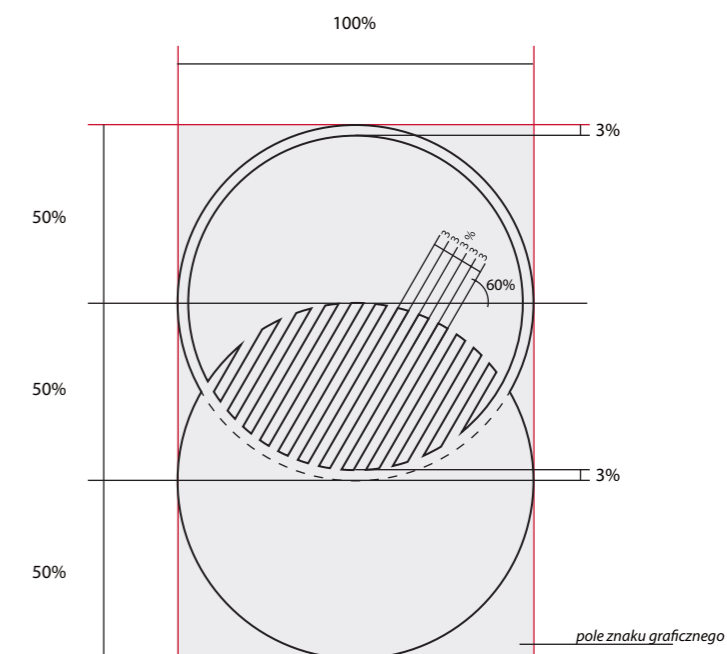
Pole własne znaku graficznego

Oba znaki graficzne posiadają swoje pole własne, którego wielkość wyznacza całkowita wysokość i szerokość przenikających się kół. Pole własne jest takie samo w obu odmianach znaku graficznego. Pomaga ono w wyznaczaniu położenia znaku względem logotypu (patrz rozdział 2.8. Konstrukcja logo).

2.6.1. Schemat konstrukcji znaku graficznego US w odmianie prostej



2.6.2. Schemat konstrukcji znaku graficznego US w odmianie złożonej



Konstrukcja logotypu

Logotyp to liternicza część logo przedstawiająca nazwę Urzędu. Jest elementem składowym logo we wszystkich jego wersjach i nie może funkcjonować samodzielnie. Krój liter został specjalnie zaprojektowany na potrzeby logo.

— Typografia il.2.7.1. / il.2.7.2. / il. 2.7.3.

Czcionka zastosowana w logo Urzędów Statystycznych powstała na bazie fontu Cronos Pro Display. Przeszedł on jednak szereg przemian i ostatecznie powstał nowy, indywidualny krój liter, który występuje wyłącznie w logotypach.

— Logotyp występuje w dwóch odmianach:

Odmiana podstawowa il.2.7.4.

przedstawia pełną nazwę Urzędu Statystycznego i występuje w logo w wersji podstawowej.

Odmiana anglojęzyczna il. 2.7.5.

przedstawia pełną nazwę Urzędu Statystycznego w języku angielskim i występuje w logo w wersji anglojęzycznej.

2.7.1. Fonty Cronos Pro Display i nowy, właściwy krój liter w przykładowym logotypie Urzędu Statystycznego w Warszawie

Nazwa zapisana fontem
Cronos Pro Display

Urząd Statystyczny
w Warszawie

Logotyp GUS - odmiana podstawowa

Urząd Statystyczny
w Warszawie

Nazwa zapisana fontem
Cronos Pro Display

Statistical Office
in Warszawa

Logotyp GUS - odmiana anglojęzyczna

Statistical Office
in Warszawa

Niedopuszczalne są jakiegokolwiek zmiany w czcionce. Forma i proporcje liter zostały określone i wszelkie zmiany są zabronione.

Urząd Statystyczny w Białymstoku → **Urząd Statystyczny w Białymstoku**

Urząd Statystyczny w Bydgoszczy → **Urząd Statystyczny w Bydgoszczy**

Urząd Statystyczny w Gdańsku → **Urząd Statystyczny w Gdańsku**

Urząd Statystyczny w Katowicach → **Urząd Statystyczny w Katowicach**

Urząd Statystyczny w Kielcach → **Urząd Statystyczny w Kielcach**

Urząd Statystyczny w Krakowie → **Urząd Statystyczny w Krakowie**

Urząd Statystyczny w Lublinie → **Urząd Statystyczny w Lublinie**

Urząd Statystyczny w Łodzi → **Urząd Statystyczny w Łodzi**

Urząd Statystyczny w Olsztynie → **Urząd Statystyczny w Olsztynie**

Urząd Statystyczny w Opolu → **Urząd Statystyczny w Opolu**

Urząd Statystyczny w Poznaniu → **Urząd Statystyczny w Poznaniu**

Urząd Statystyczny w Rzeszowie → **Urząd Statystyczny w Rzeszowie**

Urząd Statystyczny w Szczecinie → **Urząd Statystyczny w Szczecinie**

Urząd Statystyczny we Wrocławiu → **Urząd Statystyczny we Wrocławiu**

Urząd Statystyczny w Zielonej Górze → **Urząd Statystyczny w Zielonej Górze**

2.7.

2.7.3. Pozostałe logotypy w odmianie anglojęzycznej zapisane fontem Cronos Pro Display i nowym, właściwym krojem liter

Statistical Office
in Białystok



Statistical Office
in Białystok

Statistical Office
in Bydgoszcz



Statistical Office
in Bydgoszcz

Statistical Office
in Gdańsk



Statistical Office
in Gdańsk

Statistical Office
in Katowice



Statistical Office
in Katowice

Statistical Office
in Kielce



Statistical Office
in Kielce

Statistical Office
in Kraków



Statistical Office
in Kraków

Statistical Office
in Lublin



Statistical Office
in Lublin

Statistical Office
in Łódź



Statistical Office
in Łódź

Statistical Office
in Olsztyn



Statistical Office
in Olsztyn

Statistical Office
in Opole



Statistical Office
in Opole

Statistical Office
in Poznań



Statistical Office
in Poznań

Statistical Office
in Rzeszów



Statistical Office
in Rzeszów

Statistical Office
in Szczecin



Statistical Office
in Szczecin

Statistical Office
in Wrocław



Statistical Office
in Wrocław

Statistical Office
in Zielona Góra



Statistical Office
in Zielona Góra

— Konstrukcja logotypu w odmianie podstawowej i anglojęzycznej il. 2.7.4. / il.2.7.5.

Schemat konstrukcji przedstawia podstawowe proporcje przykładowego logotypu. Modułem konstrukcyjnym służącym do wyznaczania wzajemnych relacji poszczególnych elementów jest wysokość pomiędzy linią bazową a linią wydłużenia górnego równa 100%.

Budowa wszystkich logotypów oparta jest na tym samym schemacie konstrukcji.

Pole własne logotypu w odmianie podstawowej i anglojęzycznej

Wszystkie logotypy Urzędów Statystycznych posiadają swoje pole własne, którego szerokość wyznacza początek i koniec logotypu, a wysokość linia bazowa dolnego wiersza i linia wydłużenia górnego w górnym wierszu.

Uwaga! Wydłużenia dolne liter w dolnym wierszu są poza polem własnym logotypu. Dzięki temu pole własne jest takie samo we wszystkich logo Urzędów Statystycznych w odmianie podstawowej i takie samo w odmianie anglojęzycznej. Pomaga ono w wyznaczaniu położenia logotypu względem logo (patrz rozdział 2.8. Konstrukcja logo).

Niedopuszczalne są jakiegokolwiek zmiany w obrębie konstrukcji logotypu. Jego proporcje i układ są ściśle określone. Wszelkie zmiany naruszające integralność logotypu są zabronione.

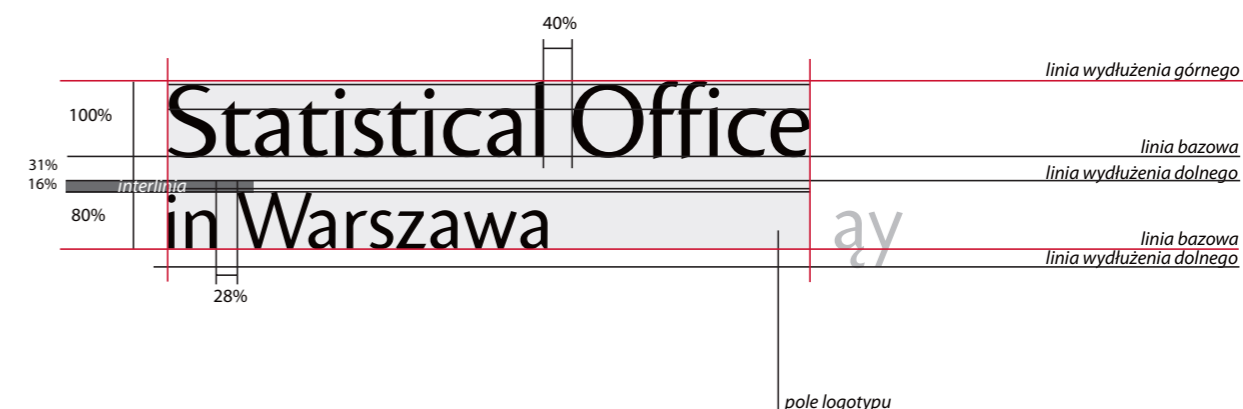
2.7.4. Schemat konstrukcji logotypów w odmianie podstawowej

Urząd Statystyczny
w Warszawie



2.7.5. Schemat konstrukcji logotypów w odmianie anglojęzycznej

Statistical Office
in Warszawa



2.8.

Konstrukcja logo

— Wersja podstawowa

Schemat konstrukcji przedstawia podstawowe proporcje pomiędzy:

- znakiem graficznym w odmianie prostej i logotypem w odmianie podstawowej, [il.2.8.1.](#)
- znakiem graficznym w odmianie złożonej i logotypem w odmianie podstawowej. [il.2.8.2.](#)

Podstawową wielkością służącą do wyznaczania wzajemnych relacji między poszczególnymi elementami logo jest szerokość znaku graficznego równa 100%.

Schemat konstrukcji jest identyczny dla całego zestawu logo US.

Niedopuszczalne są jakiegokolwiek zmiany w obrębie konstrukcji logo. Odradza się samodzielne konstruowanie logo. Należy korzystać z załączonych wersji elektronicznych.

2.8.1. Schemat konstrukcji logo Urzędów Statystycznych w wersji podstawowej w wariantach kolorowym i monochromatycznym – znak graficzny w odmianie prostej



2.8.2. Schemat konstrukcji logo Urzędów Statystycznych w wersji podstawowej w wariantach achromatycznym i złotym – znak graficzny w odmianie złożonej



2.8.

— Wersja anglojęzyczna

Schemat konstrukcji przedstawia podstawowe proporcje między:

- znakiem graficznym w odmianie prostej i logotypem w odmianie anglojęzycznej, [il.2.8.3.](#)
- znakiem graficznym w odmianie złożonej i logotypem w odmianie anglojęzycznej. [il.2.8.4.](#)

Podstawową wielkością służącą do wyznaczania wzajemnych relacji między poszczególnymi elementami logo jest szerokość znaku graficznego równa 100%.

Schemat konstrukcji jest identyczny dla całego zestawu logo US.

Niedopuszczalne są jakiegokolwiek zmiany w obrębie konstrukcji logo.

Odradza się samodzielne konstruowanie logo. Należy korzystać z załączonych wersji elektronicznych.

2.8.3. Schemat konstrukcji logo Urzędów Statystycznych w wersji anglojęzycznej w wariantach kolorowym i monochromatycznym – znak graficzny w odmianie prostej



2.8.4. Schemat konstrukcji logo Urzędów Statystycznych w wersji anglojęzycznej w wariantach achromatycznym i złotym – znak graficzny w odmianie złożonej



Pole ochronne

Pole ochronne to obszar wokół logo, w którego obrębie nie może pojawić się żaden inny obiekt graficzny czy literniczy, który mógłby przeszkadzać we właściwej ekspozycji znaku. Wyznacza ono także minimalny odstęp logo od krawędzi nośnika.

— **Konstrukcja pola ochronnego:** il.2.9.1. / il.2.9.2.

Optymalne pole ochronne

Optymalne pole ochronne wokół logo wyznacza obszar pola logo powiększony o wielkość połowy koła ze znaku graficznego.

Powiększone pole ochronne

W przypadku dużego nagromadzenia innych obiektów wokół logo zaleca się powiększenie pola ochronnego o wielkość całego koła ze znaku graficznego.

Zasady konstruowania pola ochronnego są takie same dla całego zestawu logo US.

- Linia wyznaczająca powiększone pole ochronne
- Linia wyznaczająca optymalne pole ochronne
- - - - - Linia wyznaczająca pole własne

Wszystkie pliki wektorowe z logo posiadają transparentne (niedrukowane) pole ochronne wokół logo, co pozwala na pełną kontrolę nad wielkością tego pola podczas pracy. Nie wolno naruszać pola ochronnego, ponieważ gwarantuje ono prawidłowy odbiór wizualny logo.

2.9.1. Zasady konstrukcji pola ochronnego dla logo Urzędów Statystycznych w wersji podstawowej



2.9.2. Zasady konstrukcji pola ochronnego dla logo Urzędów Statystycznych w wersji anglojęzycznej



2.10.

Ekspozycja logo na tle jednolitym

— Logo na tle białym i czarnym il.2.10.2. / il.2.10.3.

Podstawowym kolorem ekspozycji logo jest biel, która stanowi dominujący kolor większości materiałów firmowych i publikacji. Pozwala ona stosować wszystkie warianty kolorystyczne logo. W uzasadnionych przypadkach możliwe jest zastosowanie logo na tle czarnym, wtedy logo występuje w wariantach w kontrze bądź w białym polu ochronnym. Wariant kolorowy w kontrze (stosowany na tle czarnym) dopuszczony jest jedynie do materiałów elektronicznych.

— Logo na tle złotym il.2.10.1.

Dla druków okolicznościowych dopuszcza się ekspozycje logo na tle złotym w wariacie achromatycznym w kontrze.

Przedstawione zasady ekspozycji logo na tle białym, czarnym i złotym są takie same dla całego zestawu logo US w obu wersjach.

2.10.1. Logo US w wariacie achromatycznym na tle złotym



2.10.2. Przykładowe logo US na tle białym



2.10.3. Przykładowe logo US na tle czarnym



2.10.

— Logo na tle jednolitym w kolorze

il.2.10.4. / il.2.10.5.

W przypadku jednolitego tła w kolorze można stosować logo w wariacie kolorowym w białym polu ochronnym.

Dopuszcza się także stosowanie logo w wariacie achromatycznym w odmianie zapewniającej mu jak najlepszą czytelność.

Przedstawione zasady ekspozycji logo na kolorowym tle jednolitym są takie same dla całego zestawu logo US w obu wersjach.

2.10.4. Przykładowe logo US na kolorowym tle jednolitym



2.10.5. Przykładowe logo US na kolorowym tle jednolitym dla wybranych barw z rozszerzonego zestawu kolorów SIW



2.10.**— Logo na tle jednolitym, szarym il.2.10.6.**

W przypadku ekspozycji logo na tle jednolitym, szarym można stosować logo w wariacie kolorowym (w materiałach kolorowych) i monochromatycznym (w materiałach czarno-białych) w białym polu ochronnym lub achromatycznym w odmianie zapewniającej mu jak najlepszą czytelność.

Przedstawione zasady ekspozycji logo na tle jednolitym, szarym są takie same dla całego zestawu logo US w obu wersjach.

2.10.6. Przykładowe logo US na tle jednolitym, szarym



2.11.

Ekspozycja logo na tle niejednolitym

— Logo na grafice lub fotografii w tle

il.2.11.2. / il.2.11.3.

Na grafice lub fotografiach można eksponować logo w dowolnym wariantcie, wyłącznie w białym polu ochronnym.

— Logo na tle niejednolitym, szarym il.2.10.1.

Na tłach niejednolitych w szarościach, stosujemy logo w wariantcie kolorowym (w materiałach kolorowych) lub monochromatycznym (w materiałach czarno-białych), w białym polu ochronnym. Dopuszcza się także stosowanie logo w wariantcie achromatycznym w odmianie zapewniającej mu jak najlepszą czytelność.

2.10.1. Przykładowe logo US na tle niejednolitym, szarym



2.11.2. Przykładowe logo US na grafice w tle



2.11.3. Przykładowe logo US na fotografii w tle



Image created by Jcomp - Freepik.com

2.11.

— Logo na tle niejednorodnym w kolorze

il.2.11.4. / il. 2.11.5.

W przypadku niejednorodnego tła w kolorze można stosować logo w wariacie kolorowym wyłącznie w białym polu ochronnym.

Dopuszcza się także stosowanie logo w wariacie achromatycznym w odmianie zapewniającej mu jak najlepszą czytelność.

Przedstawione zasady ekspozycji logo na grafice, fotografii i tle niejednorodnym w kolorze są takie same dla całego zestawu logo US w obu wersjach.

2.11.4. Przykładowe logo US w wariacie achromatycznym na kolorowym tle niejednorodnym



2.11.5. Przykładowe logo US na kolorowym tle niejednorodnym dla wybranych barw z rozszerzonego zestawu kolorów SIW



2.12.

Niedozwolone stosowanie logo na tle

Szczegółowe zasady ekspozycji logo na tłach reguluje niniejsze opracowanie. Wytyczne te powinny być ściśle przestrzegane.

Przedstawione zakazy odnoszą się do całego zestawu logo.

Zabrania się:

- ekspozycji logo w wariacie kolorowym lub monochromatycznym na tle jednolitym i niejednolitym, grafice czy fotografii bez białego pola ochronnego, **il.2.12.2.**
- stosowania czarnego pola ochronnego, **il.2.12.1.**
- stosowania logo w wariacie achromatycznym w odmianie utrudniającej czytelność. **il.2.12.1.**

2.12.1. Zabrania się stosowania czarnego pola ochronnego i stosowania logo w wariacie achromatycznym w odmianie utrudniającej czytelność



2.12.2. Zabrania się ekspozycji logo w wariacie kolorowym lub monochromatycznym na tle jednolitym i niejednolitym, grafice czy fotografii bez białego pola ochronnego



Image created by Jcomp - Freepik.com

2.13.

Zasady ekspozycji logo US z innymi znakami

Wszystkie logo Urzędów Statystycznych (w obu wersjach) mogą funkcjonować zestawione z innymi znakami.

— Zasady zestawienia logo US z innymi znakami:

Przedstawione zasady są takie same dla całego zestawu logo US w obu wersjach.

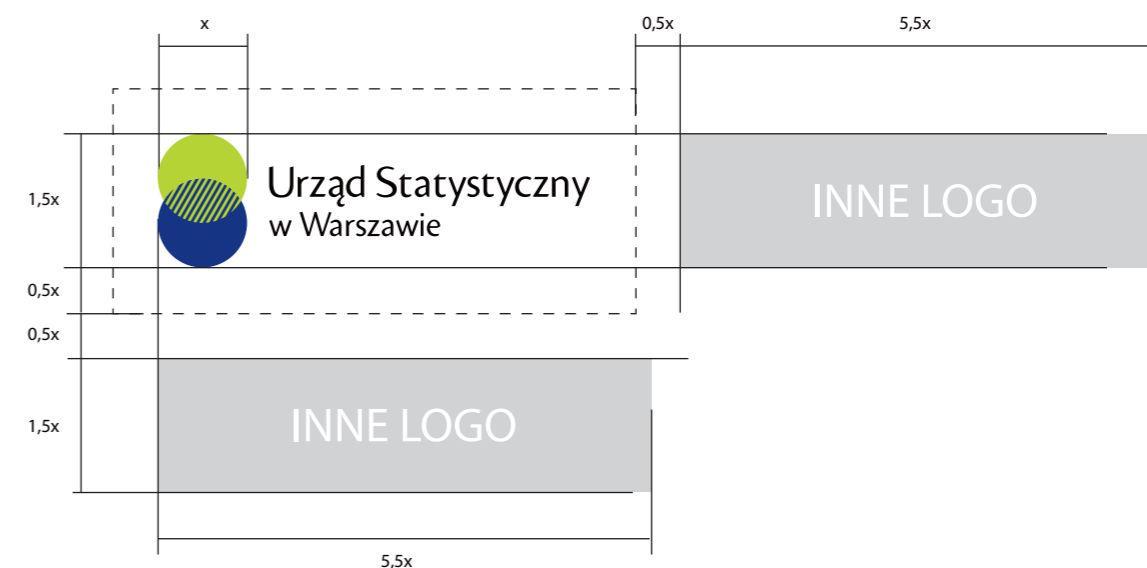
Minimalną odległość między zestawianymi logo wyznacza szerokość połowy znaku graficznego dodana do pola ochronnego logo US (0,5 x).

W przypadku zestawienia logo ze znakiem o proporcjach poziomych, wysokość innego znaku nie powinna przekroczyć wysokości znaku graficznego logo US.

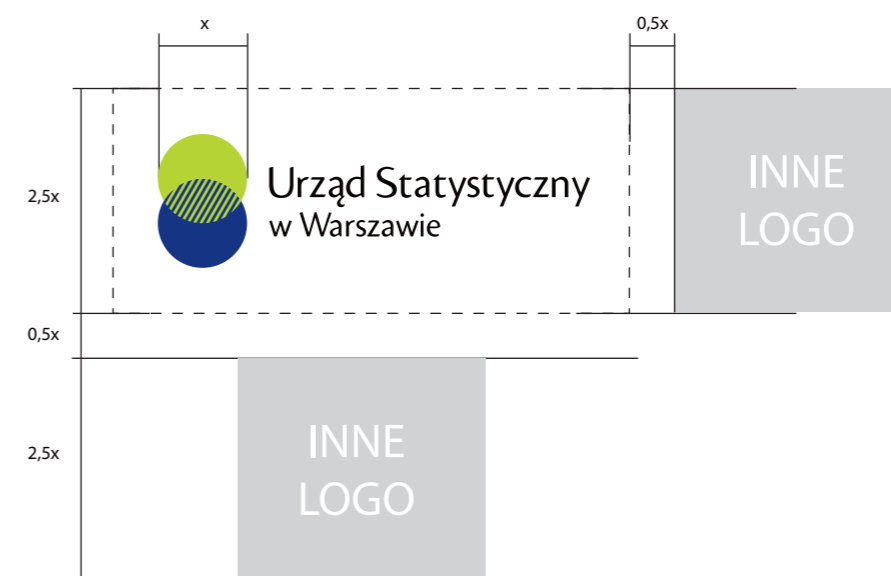
Zaleca się także, by długość innego logo nie przekraczała pięciokrotnej szerokości znaku graficznego logo US (max 5,5x). [il.2.13.1. / il.2.13.3.](#)

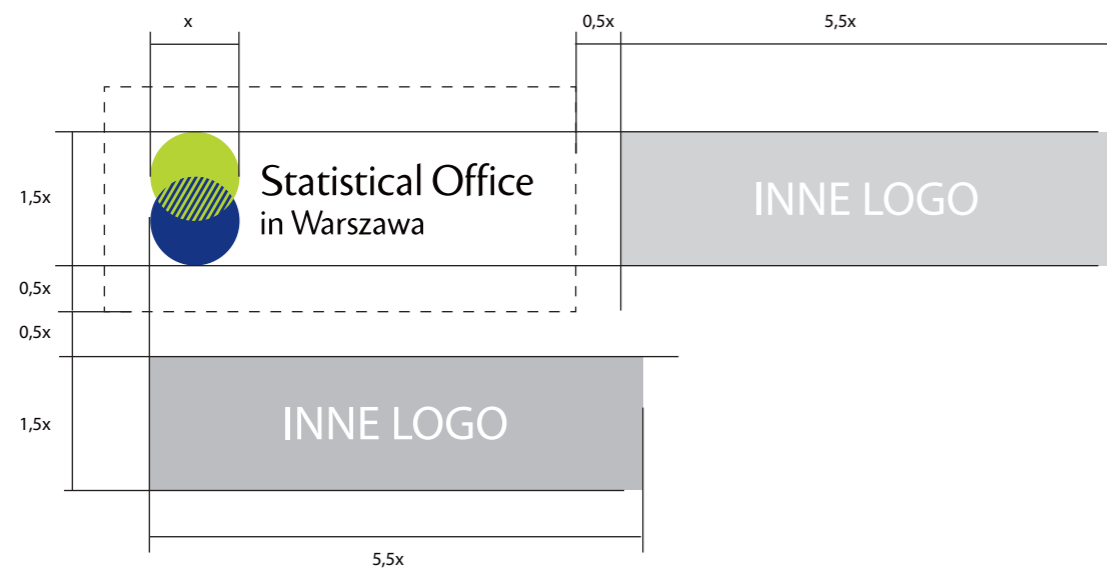
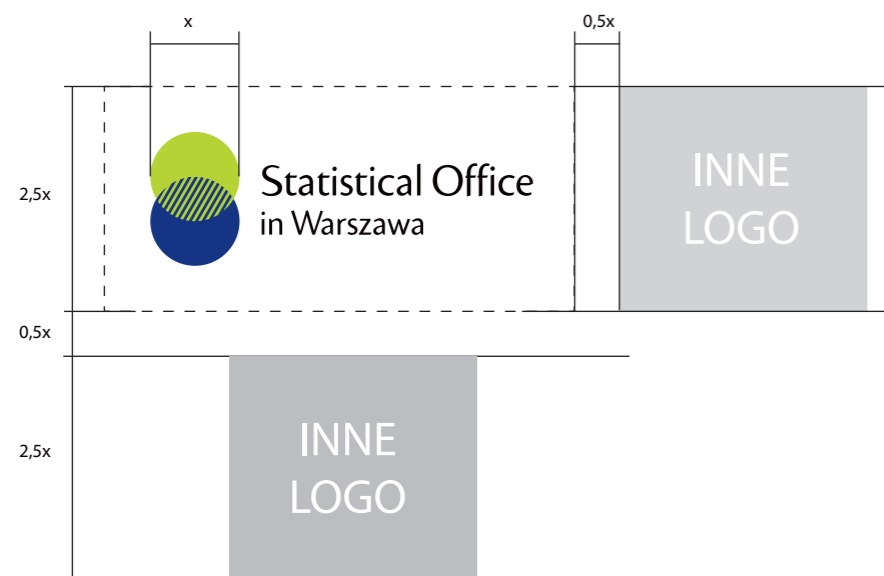
W przypadku zestawienia logo US ze znakiem o proporcjach pionowych i zbliżonych do kwadratu, wysokość innego znaku nie może przekroczyć wysokości pola ochronnego logo US. [il.2.13.2. / il.2.13.4.](#)

2.13.1. Zasady ekspozycji logo US w wersji podstawowej z innymi znakami o proporcjach poziomych



2.13.2. Zasady ekspozycji logo US w wersji podstawowej z innymi znakami o proporcjach pionowych



2.13.**2.13.3. Zasady ekspozycji logo US w wersji anglojęzycznej z innymi znakami o proporcjach poziomych****2.13.4. Zasady ekspozycji logo US w wersji anglojęzycznej z innymi znakami o proporcjach pionowych**

Przedstawione relacje pomiędzy znakami mogą być zmniejszone, ale w taki sposób, aby optycznie te proporcje zostały zachowane. Nie dopuszcza się jednak ich przekraczania. Wszystkie schematy przedstawiają maksymalne wielkości innych znaków.

2.14.

Skalowanie logo

— Minimalne wielkości logo il.2.14.1.

Minimalna wielkość logo gwarantująca jego czytelność w różnych technikach reprodukcji to 10 mm w pionie ($h \geq 10$ mm).

Minimalne wielkości są jednakowe dla wszystkich logo Urzędów Statystycznych w obu wersjach i dla wszystkich wariantów kolorystycznych.

Do użytku elektronicznego stosujemy logo w wariancie kolorystycznym podstawowym o wysokości nie mniejszej niż 50 px.

— Optymalna wielkość logo na różnych formatach nośników:

A4

Optymalna wielkość logo dla formatu A4 i zbliżonych (jak papier firmowy, koperta) to 12 mm w pionie.

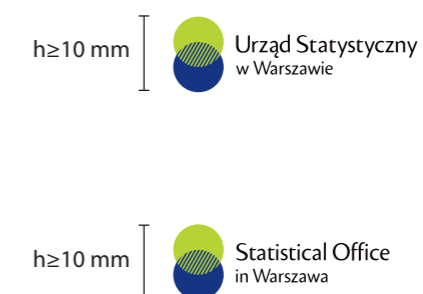
Wizytówka

Optymalne wymiary logo dla małych druków (jak wizytówka) to 10 mm w pionie.

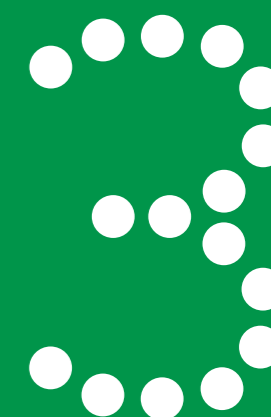
Długopis

Minimalne wymiary logo umieszczanych na np. długopisach, pendrivach to 10 mm w pionie.

2.14.1. Minimalne wymiary przykładowego logo US w obu wersjach – przykłady w skali 1:1



W wyjątkowych sytuacjach dopuszcza się stosowanie mniejszego logo. Projektant i producent mają obowiązek wykonania prób i kontrolowania, czy logo jest odpowiednio czytelne. Ostatecznie wymagana jest zgoda Prezesa GUS.



3. Typografia i podstawowy skład tekstów 133 – 173

3.1. Podstawowy krój pisma	134
3.2. Uzupełniający krój pisma	142
3.3. Zastępcze kroje pisma	148
3.4. Prawidłowe użycie kroju pisma	152
3.5. Kolorystka tekstu	154
3.6. Hierarchia tytułów	156
3.7. Skład tekstów publikacji	158
3.8. Wyróżnienia	168
3.9. Punktory	172

Podstawowy krój pisma

Podstawowym krojem pisma Systemu Identyfikacji Wizualnej jest font Myriad Pro. Oddaje on charakter Instytucji i dobrze współgra z logo, a jego konstrukcja ułatwia czytanie wielostronicowych publikacji.

— Myriad Pro il.3.1.1.

Myriad Pro to jednoelementowy, bezszeryfowy krój pisma składający się z 40 stylów. Rodzina krojów zawiera wersje Condensed, Normal i Extended w pełnym zakresie grubości. Wszystkie odmiany zaopatrzone są w funkcje standardu OpenType. Posiadają m.in. kapitaliki, cyfry tekstowe, ligatury oraz polskie znaki.

Projektantami serii fontów Myriad Pro dla Adobe Originals są: Robert Slimbach, Carol Twombly, Fred Brady, Christopher Slye.

— Zastosowanie

Do profesjonalnego składu tekstu

Stosowany jest do profesjonalnego składu tekstu: różnego rodzaju publikacji wydawniczych, materiałów promocyjnych, folderów, ulotek.

AaBbCc

*Dd*EeFf

GgHh...

ABCDEFGHIJKLMNOPQRSTUVWXYZ

abcdefghijklmnopqrstuvwxyz

ąćęłńóóźź

1234567890 1/2 1/4 1/2 3/4

&@\$%[]/!/?#()=?{}:;<>~`^*"

— Odmiany Myriad Pro il.3.1.2.

W Systemie Identyfikacji Wizualnej Statystyki Publicznej najczęściej stosowanych jest 12 z 40 odmian kroju Myriad Pro:

Odmiany klasyczne

Można stosować zawsze i wszędzie.

- Regular
- Bold
- Italic
- Italic Bold

Odmiany zwężone (Condensed i Semicondensed)

Stosujemy w tytułach i nagłówkach oraz w tablicach i wykresach z uwagi na ograniczoną ilość miejsca. Nie stosujemy w tekstach ciągłych.

- Condensed
- Bold Condensed
- Condensed Italic
- Bold Condensed Italic

- SemiCondensed
- Bold SemiCondensed
- SemiCondensed Italic
- Bold SemiCondensed Italic

3.1.2. Odmiany Myriad Pro stosowane w SIW

Myriad Pro Regular	ABCDEFGHIJKLMNOPQRSTUVWXYZ abcdefghijklmnopqrstuvwxyz 1234567890
cyfry nautyczne (tekstowe)	1234567890
ułamki	½ ⅓ ⅔ ¾
ligatury	ff, fi, fl, ffi, ffl
polskie znaki	ąćęłńóśź

Myriad Pro Bold	ABCDEFGHIJKLMNOPQRSTUVWXYZ abcdefghijklmnopqrstuvwxyz 1234567890
cyfry nautyczne (tekstowe)	1234567890
ułamki	½ ⅓ ⅔ ¼ ¾
ligatury	ff, fi, fl, ffi, ffl
polskie znaki	ąćęłńóśź

<i>Myriad Pro Italic</i>	<i>ABCDEFGHIJKLMNOPQRSTUVWXYZ</i> <i>abcdefghijklmnopqrstuvwxyz</i> <i>1234567890</i>
cyfry nautyczne (tekstowe)	1234567890
ułamki	½ ⅓ ⅔ ¼ ¾
ligatury	ff, fi, fl, ffi, ffl
polskie znaki	ąćęłńóśź

3.1.

Myriad Pro Bold ABCDEFGHIJKLMNOPQRSTUVWXYZ
Italic abcdefghijklmnopqrstuvwxyz
 1234567890

cyfry nautyczne (tekstowe) **1234567890**
 ułamki **½ ⅓ ⅔ ¼ ¾**
 ligatury **ff, fi, fl, ffi, ffl**
 polskie znaki **ąćęłńóśźż**

Myriad Pro SemiCondensed ABCDEFGHIJKLMNOPQRSTUVWXYZ
 abcdefghijklmnopqrstuvwxyz
 1234567890

cyfry nautyczne (tekstowe) 1234567890
 ułamki ½ ⅓ ⅔ ¼ ¾
 ligatury ff, fi, fl, ffi, ffl
 polskie znaki ąćęłńóśźż

Myriad Pro ABCDEFGHIJKLMNOPQRSTUVWXYZ
SemiCondensed Italic abcdefghijklmnopqrstuvwxyz
 1234567890

cyfry nautyczne (tekstowe) 1234567890
 ułamki ½ ⅓ ⅔ ¼ ¾
 ligatury ff, fi, fl, ffi, ffl
 polskie znaki ąćęłńóśźż

Myriad Pro Bold ABCDEFGHIJKLMNOPQRSTUVWXYZ
SemiCondensed abcdefghijklmnopqrstuvwxyz
 1234567890

cyfry nautyczne (tekstowe) **1234567890**
 ułamki **½ ⅓ ⅔ ¼ ¾**
 ligatury **ff, fi, fl, ffi, ffl**
 polskie znaki **ąćęłńóśźż**

Myriad Pro Bold ABCDEFGHIJKLMNOPQRSTUVWXYZ
SemiCondensed Italic abcdefghijklmnopqrstuvwxyz
 1234567890

cyfry nautyczne (tekstowe) **1234567890**
 ułamki **½ ⅓ ⅔ ¼ ¾**
 ligatury **ff, fi, fl, ffi, ffl**
 polskie znaki **ąćęłńóśźż**

Myriad Pro Condensed ABCDEFGHIJKLMNOPQRSTUVWXYZ
 abcdefghijklmnopqrstuvwxyz
 1234567890

cyfry nautyczne (tekstowe) 1234567890
 ułamki ½ ⅓ ⅔ ¼ ¾
 ligatury ff, fi, fl, ffi, ffl
 polskie znaki ąćęłńóśźż

3.1.

Myriad Pro Condensed ABCDEFGHIJKLMNOPQRSTUVWXYZ
Italic abcdefghijklmnopqrstuvwxyz
 1234567890
 cyfry nautyczne (tekstowe) 1234567890
 ułamki ½ ⅓ ⅔ ¼ ¾
 ligatury ff, fi, fl, ffi, ffl
 polskie znaki qćęłńóśź

Myriad Pro Bold ABCDEFGHIJKLMNOPQRSTUVWXYZ
Condensed abcdefghijklmnopqrstuvwxyz
 1234567890
 cyfry nautyczne (tekstowe) **1234567890**
 ułamki ½ ⅓ ⅔ ¼ ¾
 ligatury **ff, fi, fl, ffi, ffl**
 polskie znaki **qćęłńóśź**

Myriad Pro Bold ABCDEFGHIJKLMNOPQRSTUVWXYZ
Condensed Italic abcdefghijklmnopqrstuvwxyz
 1234567890
 cyfry nautyczne (tekstowe) **1234567890**
 ułamki ½ ⅓ ⅔ ¼ ¾
 ligatury **ff, fi, fl, ffi, ffl**
 polskie znaki **qćęłńóśź**

Dopuszcza się stosowanie całej rodziny fontów Myriad Pro.

W sytuacji, w której niemożliwe jest zastosowanie fontów z rodziny Myriad Pro dopuszcza się zamianę na font wskazany w Systemie Identyfikacji Wizualnej jako font uzupełniający – Fira Sans.

Uzupełniający krój pisma

Uzupełniającym krojem pisma w identyfikacji wizualnej jest Fira Sans.

— Fira Sans il.3.2.1.

Fira Sans jest to współczesny, bezszeryfowy i jednoelementowy krój pisma składający się z 66 stylów. Rodzina krojów zawiera wersje Normal, Condensed i Extra Condensed w pełnym zakresie grubości. Wszystkie odmiany zaopatrzone są w funkcje standardu OpenType. Posiadają m.in. kapitaliki, cyfry tekstowe, ligatury oraz polskie znaki.

Głównym projektantem fontu jest Carrois Apostrophe. Fira Sans początkowo dostępna była pod licencją Apache, a następnie wydana ponownie na licencji SIL Open Font.

— Zastosowanie

Do tworzenia treści cyfrowych

Font wykorzystywany jest m.in. na stronach internetowych, banerach reklamowych, w prezentacjach PowerPoint.

Do użytku biurowego

Funkcjonuje jako font do użytku biurowego, w tym głównie do tworzenia pism, notatek, listów oraz pozostałych dokumentów.

Font zastępczy dla Myriad Pro

Dopuszcza się również do składu publikacji w sytuacji, gdy nie jest możliwe zastosowanie podstawowego kroju pisma.

AaBbCc

DdEeFf

GgHh...

ABCDEFGHIJKLMNOPQRSTUVWXYZ

abcdefghijklmnopqrstuvwxyz

ąćęńóśź

1234567890 1/2 1/4 1/2 3/4

&@%[]/!#()=?{::;<>~^*"

— Odmiany Fira Sans il.3.2.2.

W Systemie Identyfikacji Wizualnej Statystyki Publicznej najczęściej stosowanych jest 8 z 66 odmian kroju Fira Sans:

Odmiany klasyczne

Można stosować zawsze i wszędzie.

- Regular
- SemiBold
- Italic
- SemiBold Italic

Odmiany zwężone (Extra Condensed)

Stosujemy w tytułach i nagłówkach oraz w tablicach i wykresach z uwagi na ograniczoną ilość miejsca. Nie stosujemy w tekstach ciągłych.

- Extra Condensed
- Extra Condensed SemiBold
- Extra Condensed Italic
- Extra Condensed SemiBold Italic

3.2.2. Odmiany Fira Sans stosowane w SIW 3.1.2. Odmiany Myriad Pro stosowane w SIW

Fira Sans ABCDEFGHIJKLMNOPQRSTUVWXYZ
 abcdefghijklmnopqrstuvwxyz
 1234567890
 cyfry nautyczne (tekstowe) 1234567890
 ułamki 1/2 1/3 2/3 1/4 3/4
 ligatury fi, fl,
 polskie znaki ąćęłńóśź

Fira Sans SemiBold ABCDEFGHIJKLMNOPQRSTUVWXYZ
 abcdefghijklmnopqrstuvwxyz
 1234567890
 cyfry nautyczne (tekstowe) 1234567890
 ułamki 1/2 1/3 2/3 1/4 3/4
 ligatury fi, fl,
 polskie znaki ąćęłńóśź

Fira Sans Italic ABCDEFGHIJKLMNOPQRSTUVWXYZ
 abcdefghijklmnopqrstuvwxyz
 1234567890
 cyfry nautyczne (tekstowe) 1234567890
 ułamki 1/2 1/3 2/3 1/4 3/4
 ligatury fi, fl,
 polskie znaki ąćęłńóśź

3.2. **Fira Sans SemiBold Italic** ABCDEFGHIJKLMNOPQRSTUVWXYZ
abcdefghijklmnopqrstuvwxyz

cyfry nautyczne (tekstowe) 1234567890

ułamki 1/2 1/3 2/3 1/4 3/4

ligatury fi, fl,

polskie znaki ąćęłńóśź

Fira Sans Extra Condensed ABCDEFGHIJKLMNOPQRSTUVWXYZ
abcdefghijklmnopqrstuvwxyz
1234567890

cyfry nautyczne (tekstowe) 1234567890

ułamki 1/2 1/3 2/3 1/4 3/4

ligatury fi, fl,

polskie znaki ąćęłńóśź

Fira Sans Extra Condensed Italic ABCDEFGHIJKLMNOPQRSTUVWXYZ
abcdefghijklmnopqrstuvwxyz
1234567890

cyfry nautyczne (tekstowe) 1234567890

ułamki 1/2 1/3 2/3 1/4 3/4

ligatury ff, fi, fl, ffi, ffl

polskie znaki ąćęłńóśź

Fira Sans Extra Condensed SemiBold ABCDEFGHIJKLMNOPQRSTUVWXYZ
abcdefghijklmnopqrstuvwxyz

cyfry nautyczne (tekstowe) 1234567890

ułamki 1/2 1/3 2/3 1/4 3/4

ligatury fi, fl,

polskie znaki ąćęłńóśź

Fira Sans Extra Condensed SemiBold Italic ABCDEFGHIJKLMNOPQRSTUVWXYZ
abcdefghijklmnopqrstuvwxyz
1234567890

cyfry nautyczne (tekstowe) 1234567890

ułamki 1/2 1/3 2/3 1/4 3/4

ligatury fi, fl,

polskie znaki ąćęłńóśź

Dopuszcza się stosowanie całej rodziny fontów Fira Sans.

W sytuacji, gdy niemożliwe jest zastosowanie czcionek z rodziny Fira Sans dopuszcza się zamianę na font wskazany w systemie identyfikacji jako font zastępczy – Arial

Zastępcze kroje pisma

W sytuacjach, gdy istnieje ryzyko, że font Fira Sans nie będzie funkcjonował prawidłowo zaleca się zamianę na systemowy krój Arial.

— Arial il.3.3.1.

Arial to jeden z powszechnie stosowanych fontów. Jest bezszeryfowy, jednoelementowy, rekomendowany jako czytelny dla osób z wadami wzroku.

Rodzina krojów zawiera kilka odmian, jednak w Systemie Identyfikacji Wizualnej Statystyki Publicznej korzysta się tylko z wersji podstawowej, dostępnej z oprogramowaniem Microsoft Windows: Arial, Arial Bold, Arial Italic, Arial Bold Italic.

— Zastosowanie

Font zastępczy dla Fira Sans

Jego stosowanie dopuszcza się, gdy użycie fontu Fira Sans jest niemożliwe.

Font zastępczy do arkuszy kalkulacyjnych

W przypadku tablic, wykresów oraz wszelkich prac związanych z zastosowaniem arkuszy kalkulacyjnych zaleca się stosowanie kroju Arial.

Font zastępczy dla materiałów cyfrowych

Jego stosowanie zaleca się również w materiałach wyświetlanych na ekranie jako alternatywa dla Fira Sans oraz do korespondencji elektronicznej (e-mail).

AaBbCc

Dd...

Arial ABCDEFGHIJKLMNOPQRSTUVWXYZ
abcdefghijklmnopqrstuvwxyz ąćęłńóśź
1234567890 &@%[]!/?#()=?{}:;<>~`^*"

Arial Bold ABCDEFGHIJKLMNOPQRSTUVWXYZ
abcdefghijklmnopqrstuvwxyz ąćęłńóśź
1234567890 &@%[]!/?#()=?{}:;<>~`^*"

Arial Italic ABCDEFGHIJKLMNOPQRSTUVWXYZ
abcdefghijklmnopqrstuvwxyz ąćęłńóśź
1234567890 &@%[]!/?#()=?{}:;<>~`^"*

Arial Bold Italic ABCDEFGHIJKLMNOPQRSTUVWXYZ
abcdefghijklmnopqrstuvwxyz ąćęłńóśź
1234567890 &@%[]!/?#()=?{}:;<>~`^*"

3.3.

W składach tekstów matematycznych stosujemy zastępczy font Cambria Math

— Cambria Math il.3.3.3.

Cambria Math jest to font 2-elementowy, szeryfowy. Jest jedną z odmian rodziny fontów Cambria. Posiada m.in. kapitaliki, cyfry tekstowe oraz odpowiednie symbole matematyczne, grekę, operatory matematyczne i znaki specjalne. Stosowany jest w systemowej wersji, dostępnej z oprogramowaniem Microsoft Windows: Cambria Math.

— Zastosowanie

Font zastępczy dla wzorów matematycznych

il.3.3.2.

Stosowany jest wyłącznie do zapisów wzorów matematycznych w tekstach biurowych, publikacjach, w materiałach cyfrowych jako alternatywa dla fontu podstawowego i uzupełniającego. Nie zezwala się na używanie go w tekstach ciągłych.

3.3.2. Przykłady wzorów matematycznych

$$\sigma_j = \sqrt{\frac{\sum_{k=1}^N (x_{j,k} - \eta_j)^2}{N}}$$

$$\sigma_j^2 = \frac{\sum_{k=1}^N (x_{j,k} - \eta_j)^2}{N}$$

$$(\Delta \eta_j, \Delta \sigma_j) = (\eta_j - \eta_0, \sigma_j - \sigma_0)$$

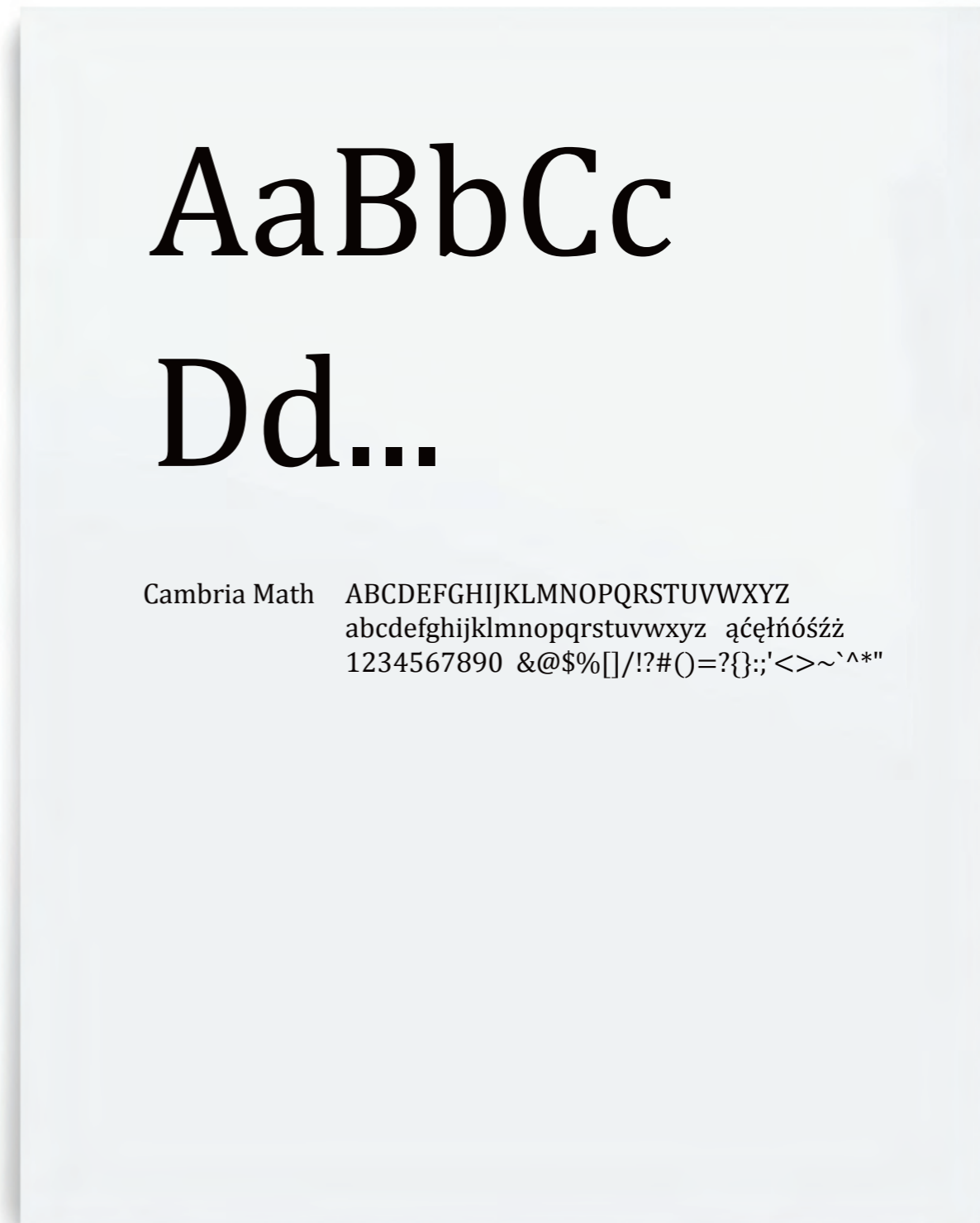
$$(\eta'_j, \Delta \sigma'_j) = \left(\frac{\Delta \eta_j - \Delta \bar{\eta}_i}{\sigma_{\eta_i}}, \frac{\Delta \sigma_j}{\sigma_{\eta_i}} \right)$$

$$\Delta m_{s\eta} = \frac{\sum_{i=1}^M \left(\frac{\Delta \eta'_i - \Delta \eta'_i}{aw} \right) \left(\frac{\Delta \eta'_i - \Delta \eta'_i}{aw} \right)}{\sum_{i=1}^M \left(\frac{\Delta \eta'_i - \Delta \eta'_i}{aw} \right)^2}$$

$$\Delta m_{s\sigma max} = \frac{\max(\Delta \sigma'_i)}{\sqrt{\sum_{i=1}^M \left(\frac{\Delta \eta'_i - \Delta \eta'_i}{aw} \right)^2}}$$

$$\Delta m_{s\sigma^2 max} = \frac{\sqrt{\max(\Delta \sigma_i'^2)}}{\sqrt{\sum_{i=1}^M \left(\frac{\Delta \eta'_i - \Delta \eta'_i}{aw} \right)^2}}$$

3.3.3. Cambria Math



3.4.

Prawidłowe użycie kroju pisma

Zestawienie obok systematyzuje używanie poszczególnych krojów pisma w Systemie Identyfikacji Wizualnej Statystyki Publicznej.

il.3.4.1.

3.4.1. Podsumowanie zasad używania krojów pisma w identyfikacji wizualnej GUS i US

Myriad Pro – materiały do druku przygotowane profesjonalnie, materiały promocyjne, publikacje i inne wydawnictwa

Fira Sans – materiały cyfrowe, strony internetowe, prezentacje multimedialne, materiały promocyjne

– materiały biurowe, dokumenty, listy, notatki, pisma

Arial – materiały cyfrowe biurowe, e-mail, prezentacje multimedialne, tablice, wykresy

Cambria Math – zapisy wzorów matematycznych

— Odmiany klasyczne
Można stosować zawsze i wszędzie.

— Odmiany zwężone
Stosujemy w tytułach i nagłówkach oraz tablicach i wykresach ze względu na ograniczoną ilość miejsca. Nie stosujemy w tekstach ciągłych.

Kolorystyka tekstów w Systemie Identyfikacji Wizualnej Statystyki Publicznej jest ściśle związana z kolorystyką opisaną w rozdziale 4. Kolorystyka.

— Stosowanie koloru w tekście na białym tle: il.3.5.1.

- 1 **W długich tekstach**
W długich tekstach ciągłych zaleca się używanie koloru czarnego dla tekstów w języku polskim i szarego (70% czerni) dla tekstów obcojęzycznych. W przypadku użycia edytora tekstu MS Word możliwe jest wybranie nasycenia 65% (-35% czerni).
- 2 **W krótkich tekstach**
W krótkich tekstach, np. w tytułach i nagłówkach, możliwe jest stosowanie wyróżnień w kolorach jednolitych Systemu Identyfikacji Wizualnej. Pełne nasycenie dla tekstów w języku polskim i 70% nasycenia dla tekstów obcojęzycznych.

W indywidualnie zaprojektowanych materiałach możliwe są odstępstwa od tych reguł.

LOREM IPSUM DOLOR

2 **Lorem ipsum dolor** *tytuły w j. polskim – 100% nasycenia*
 Lorem ipsum dolor *tytuły obcojęzyczne – 70% nasycenia*

2 **Lorem ipsum dolor**
 Lorem ipsum dolor

2 **Lorem ipsum dolor sit amet, consectetur adipiscing elit.**
 Lorem ipsum dolor sit amet, consectetur adipiscing elit.

tekst ciągły, j. polski, – czarny 100%

1 Lorem ipsum dolor sit amet, consectetur adipiscing elit. Fusce tortor ligula, placerat et massa eget, sollicitudin ultrices lorem. Vivamus sit amet est mi. Sed nec tempor augue. Maecenas tristique orci sed dui venenatis sollicitudin. Ut erat dui, pretium sed justo eu, consectetur fermentum justo. Donec a ligula nec ante varius molestie quis et elit. Mauris in augue malesuada, ultrices tortor eget, consequat quam. Ut eu nisi ligula. volutpat nulla ac vulputate vehicula. Donec vel ullamcorper diam.

tekst ciągły, obcojęzyczny – szary, 70% czerni

1 Lorem ipsum dolor sit amet, consectetur adipiscing elit. Praesent condimentum ex risus, sed pharetra neque gravida a. Vivamus lacinia ornare ex. Integer vel vestibulum orci. Integer sed ultrices lorem. Aliquam erat volutpat. Mauris a viverra velit. Vestibulum molestie est eu leo eleifend suscipit. Donec sed dictum lacus, quis convallis dui.

2 **Maecenas non egestas ante.**
Maecenas non egestas ante.

Lorem ipsum dolor sit amet, consectetur adipiscing elit. Fusce tortor ligula, placerat et massa eget, sollicitudin ultrices lorem. Vivamus sit amet est mi. Sed nec tempor augue. Maecenas tristique orci sed dui venenatis sollicitudin. Ut erat dui, pretium sed justo eu, consectetur fermentum justo. Donec a ligula nec ante varius molestie quis et elit. Mauris in augue malesuada, ultrices tortor eget, consequat quam. Ut eu nisi ligula. Fusce volutpat nulla ac vulputate vehicula. Donec vel ullamcorper diam.

Proin ullamcorper lorem dapibus maximus elementum. Aliquam a orci ut justo porttitor aliquet at sit amet neque. Fusce quam libero, porta eu elit ut, mattis facilisis libero. Vestibulum mollis gravida leo. Aliquam et cursus nulla. Vivamus vel augue gravida, aliquam magna in, placerat urna. Lorem ipsum dolor sit amet, consectetur adipiscing elit.

2 **Wykres 63.** *Lorem ipsum dolor sit amet, consectetur adipiscing elit.*
 Lorem ipsum dolor sit amet, consectetur adipiscing elit.

Lorem ipsum		1
Lorem ipsum		2
Lorem ipsum		3
Lorem ipsum		4

Nullam sodales euismod felis ut feugiat. Suspendisse vitae justo ex. Vivamus quis lectus pretium, tincidunt mauris non, lacinia ex. Cras vulputate quis nisi vulputate pharetra. Vestibulum lacinia tincidunt scelerisque. Suspendisse potenti. Suspendisse enim ligula, ultrices non nunc sit amet, congue pharetra ipsum.

100

Tytuły odzwierciedlają strukturę dokumentu; rangę tytułu różnicujemy stopniem i krojem pisma oraz poziomem numeracji (jeśli występuje).

Standardowo stosuje się trzy rzędy tytułów, wszystkie występują w odmianie pogrubionej. Tłumaczenia obcojęzyczne występują w odmianie pogrubionej kursywy i są ok. 10–20% mniejsze.

— Hierarchia tytułów il.3.6.1.

- 1 **Tytuł pierwszego rzędu**
Optymalny stopień tytułów I rzędu w publikacjach, w formacie A4 i zbliżonych to 16 pkt. – wersja polska, 14 pkt. – wersja obcojęzyczna.
- 2 **Tytuł drugiego rzędu**
Optymalny stopień tytułów II rzędu w publikacjach, w formacie A4 i zbliżonych to 13 pkt. – wersja polska, 12 pkt. – wersja obcojęzyczna.
- 3 **Trzeci rząd i następne**
Optymalny stopień tytułów III rzędu w publikacjach, w formacie A4 i zbliżonych to 11 pkt. – wersja polska, 10 pkt. – wersja obcojęzyczna.

Stopień kroju pisma tytułów należy dobrać tak, aby harmonijnie współgrały z tekstem głównym. Ilustracja obok pokazuje jedynie zalecane rozmiary kroju pisma w hierarchii tytułów dla publikacji w formatach A4 i zbliżonych.

LOREM IPSUM DOLOR

- 1 **Lorem ipsum dolor** *tytuły pierwszego rzędu*
16 pkt., Myriad Pro Bold
14 pkt., Myriad Pro Bold Italic
- 2 **Lorem ipsum dolor** *tytuły drugiego rzędu*
13 pkt., Myriad Pro Bold
12 pkt., Myriad Pro Bold Italic
- 3 **Lorem ipsum dolor sit amet, consectetur adipiscing elit.** *tytuły trzeciego rzędu*
11 pkt., Myriad Pro Bold
10 pkt., Myriad Pro Bold Italic

tekst ciągły
9,5 pkt., Myriad Pro

Lorem ipsum dolor sit amet, consectetur adipiscing elit. Fusce tortor ligula, placerat et massa eget, sollicitudin ultrices lorem. Vivamus sit amet est mi. Sed nec tempor augue. Maecenas tristique orci sed dui venenatis sollicitudin. Ut erat dui, pretium sed justo eu, consectetur fermentum justo. Donec a ligula nec ante varius molestie quis et elit. Mauris in augue malesuada, ultrices tortor eget, consequat quam. Ut eu nisi ligula. Fusce volutpat nulla ac vulputate vehicula. Donec vel ullamcorper diam.

>Lorem ipsum dolor sit amet, consectetur adipiscing elit. Praesent condimentum ex risus, sed pharetra neque gravida a. Vivamus lacinia ornare ex. Integer vel vestibulum orci. Integer sed ultrices lorem. Aliquam erat volutpat. Mauris a viverra velit. Vestibulum molestie est eu leo eleifend suscipit. Donec sed dictum lacus, quis convallis dui.

- 3 **Maecenas non egestas ante.**
Maecenas non egestas ante.

>Lorem ipsum dolor sit amet, consectetur adipiscing elit. Fusce tortor ligula, placerat et massa eget, sollicitudin ultrices lorem. Vivamus sit amet est mi. Sed nec tempor augue. Maecenas tristique orci sed dui venenatis sollicitudin. Ut erat dui, pretium sed justo eu, consectetur fermentum justo. Donec a ligula nec ante varius molestie quis et elit. Mauris in augue malesuada, ultrices tortor eget, consequat quam. Ut eu nisi ligula. Fusce volutpat nulla ac vulputate vehicula. Donec vel ullamcorper diam.

Proin ullamcorper lorem dapibus maximus elementum. Aliquam a orci ut justo porttitor aliquet at sit amet neque. Fusce quam libero, porta eu elit ut, mattis facilisis libero. Vestibulum mollis gravida leo. Aliquam et cursus nulla. Vivamus vel augue gravida, aliquam magna in, placerat urna. Lorem ipsum dolor sit amet, consectetur adipiscing elit.

Wykres 63. *Lorem ipsum dolor sit amet, consectetur adipiscing elit.*
Lorem ipsum dolor sit amet, consectetur adipiscing elit.

Stopień	Rozmiar kroju pisma
1	16 pkt. (polska), 14 pkt. (obcojęzyczna)
2	13 pkt. (polska), 12 pkt. (obcojęzyczna)
3	11 pkt. (polska), 10 pkt. (obcojęzyczna)
4	9,5 pkt. (polska)

Nullam sodales euismod felis ut feugiat. Suspendisse vitae justo ex. Vivamus quis lectus pretium, tincidunt mauris non, lacinia ex. Cras vulputate quis nisi vulputate pharetra. Vestibulum lacinia tincidunt scelerisque. Suspendisse potenti. Suspendisse enim ligula, ultrices non nunc sit amet, congue pharetra ipsum.

100

— **Wyrównanie tekstu** il.3.7.1.

- 1 Justowanie pełne**
W większości przypadków tekstów ciągłych zalecane jest pełne justowanie tekstów.
- 2 Justowanie do lewej**
Wyrównanie do lewej zaleca się w przypadku krótkich tekstów, tytułów, nagłówek, w przypadku wąskiej kolumny tekstu, tytułów lub tekstu w dużym rozmiarze.
- 3 Justowanie do środka**
Wyrównanie tekstu do środka dopuszczalne jest w tablicach, wykresach, nagłówkach pism biurowych oraz, gdy jest to najlepsze rozwiązanie biorąc pod uwagę nośnik i format.
- 4 Justowanie do prawej**
Wyrównanie tekstu do prawej dopuszczalne jest wyłącznie w tablicach i wykresach.

— **Dzielenie wyrazów**

Zgodnie z zasadami pisowni

Dzielenie wyrazów pozwala uzyskać jednolity wygląd tekstu. We wszystkich wariantach wyrównywania tekstu stosuje się dzielenie wyrazów zgodnie z zasadami pisowni.

Nie więcej niż trzy przeniesienia po sobie

Dla uzyskania jednolitego wyglądu tekstu nie należy stosować więcej niż trzy przeniesienia po sobie.

W tytułach i hasłach wyrazów nie dzielimy

Dla zachowania przejrzystości tekstu nie dzielimy wyrazów w tytułach i hasłach.

LOREM IPSUM DOLOR

Wykres 42. Lorem ipsum dolor sit amet, consectetur adipiscing elit. Fusce tortor ligula, placerat et massa eget, sollicitudin ultrices lorem. Vivamus sit amet est mi. Sed nec tempor augue. Maecenas tristique orci sed dui venenatis sollicitudin. Ut erat dui, pretium sed justo eu, consectetur fermentum justo. Donec a ligula nec ante varius molestie quis et elit. Mauris in augue malesuada, ultrices tortor eget, consequat quam. Ut eu nisi ligula. Fusce volutpat nulla ac vulputate vehicula. Donec vel ullamcorper diam.

Wykres 43. Lorem ipsum dolor sit amet, consectetur adipiscing elit. Fusce tortor ligula, placerat et massa eget, sollicitudin ultrices lorem. Vivamus sit amet est mi. Sed nec tempor augue. Maecenas tristique orci sed dui venenatis sollicitudin. Ut erat dui, pretium sed justo eu, consectetur fermentum justo. Donec a ligula nec ante varius molestie quis et elit. Mauris in augue malesuada, ultrices tortor eget, consequat quam. Ut eu nisi ligula. Fusce volutpat nulla ac vulputate vehicula. Donec vel ullamcorper diam.

Lorem ipsum dolor sit amet, consectetur adipiscing elit. Fusce tortor ligula, placerat et massa eget, sollicitudin ultrices lorem.	2012	2013	2014	2015
Lorem ipsum dolor sit amet, consectetur adipiscing elit.	Lorem ipsum dolor sit amet Lorem ipsum dolor sit amet			

Nullam sodales euismod felis ut feugiat. Suspendisse vitae justo ex. Vivamus quis lectus pretium, tincidunt mauris non, lacinia ex. Cras vulputate quis nisi vulputate pharetra. Vestibulum lacinia tincidunt scelerisque. Suspendisse potenti. Suspendisse enim ligula, ultrices non nunc sit amet,

— Rozmiar tekstu il.3.7.2. / il. 3.7.3.

Optymalny stopień kroju pisma

Sugerowany stopień kroju pisma w tekście ciągłym dla formatu A4 lub zbliżonego to 9,5 pkt.

Minimalna wielkość

W tekście ciągłym minimalny stopień kroju pisma gwarantujący jego czytelność to 7 pkt.

Stopień kroju pisma w materiałach profesjonalnie projektowanych oraz krótkich tekstach i hasłach w materiałach promocyjnych, należy dobierać mając na uwadze format nośnika i odbiorcę treści. Powinien być dobrany tak, by teksty nie były zbyt ciężkie i przytłaczające.

— Interlinia il.3.7.2. / il. 3.7.3.

Interlinia ma duży wpływ na czytanie tekstu. Im większy stopień kroju pisma, tym mniejsza interlinia.

Optymalna interlinia dla tekstu 9,5 pkt.

Sugerowany stopień interlinii w przypadku fontu Myriad Pro to 11,5 pkt. i 12 pkt. w przypadku fontu Fira Sans.

Optymalna interlinia dla tekstu 7 pkt.

Sugerowany stopień interlinii w przypadku fontu Myriad Pro to 8,5 pkt. i 9 pkt. w przypadku fontu Fira Sans.

W przypadku luźnego składu tekstu z dużym światłem między wyrazami, rozmiar interlinii powinien być indywidualnie dobrany.

3.7.2. Optymalne rozmiary tekstów dla formatu A4 i zbliżonych – przykłady w skali 1:1

Myriad Pro / teksty publikacji – 9,5 pkt., interlinia – 11,5 pkt.

Lorem ipsum dolor sit amet, consectetur adipiscing elit. Fusce tortor ligula, placerat et massa eget, sollicitudin ultrices lorem. Vivamus sit amet est mi. Sed nec tempor augue. Maecenas tristique orci sed dui venenatis sollicitudin. Ut erat dui, pretium sed justo eu, consectetur fermentum justo. Donec a ligula nec ante varius molestie quis et elit. Mauris in augue malesuada, ultrices tortor eget, consequat quam. Ut eu nisi ligula. Fusce volutpat nulla ac vulputate vehicula. Donec vel ullamcorper diam.

Fira Sanst / teksty biurowe – 9,5 pkt., interlinia – 12 pkt.

Lorem ipsum dolor sit amet, consectetur adipiscing elit. Fusce tortor ligula, placerat et massa eget, sollicitudin ultrices lorem. Vivamus sit amet est mi. Sed nec tempor augue. Maecenas tristique orci sed dui venenatis sollicitudin. Ut erat dui, pretium sed justo eu, consectetur fermentum justo. Donec a ligula nec ante varius molestie quis et elit. Mauris in augue malesuada, ultrices tortor eget, consequat quam. Ut eu nisi ligula. Fusce volutpat nulla ac vulputate vehicula. Donec vel ullamcorper diam.

3.7.3. Minimalne rozmiary tekstów dla formatu A4 i zbliżonych – przykłady w skali 1:1

Myriad Pro / teksty publikacji – 7 pkt., interlinia – 8,5 pkt.

Lorem ipsum dolor sit amet, consectetur adipiscing elit. Fusce tortor ligula, placerat et massa eget, sollicitudin ultrices lorem. Vivamus sit amet est mi. Sed nec tempor augue. Maecenas tristique orci sed dui venenatis sollicitudin. Ut erat dui, pretium sed justo eu, consectetur fermentum justo. Donec a ligula nec ante varius molestie quis et elit. Mauris in augue malesuada, ultrices tortor eget, consequat quam. Ut eu nisi ligula. Fusce volutpat nulla ac vulputate vehicula. Donec vel ullamcorper diam.

Fira Sanst / teksty biurowe – 7 pkt., interlinia – 9 pkt.

Lorem ipsum dolor sit amet, consectetur adipiscing elit. Fusce tortor ligula, placerat et massa eget, sollicitudin ultrices lorem. Vivamus sit amet est mi. Sed nec tempor augue. Maecenas tristique orci sed dui venenatis sollicitudin. Ut erat dui, pretium sed justo eu, consectetur fermentum justo. Donec a ligula nec ante varius molestie quis et elit. Mauris in augue malesuada, ultrices tortor eget, consequat quam. Ut eu nisi ligula. Fusce volutpat nulla ac vulputate vehicula. Donec vel ullamcorper diam.

— Akapity

W celu zwiększenia czytelności tekstu ciągłego zaleca się oddzielanie poszczególnych akapitów od siebie poprzez zwiększenie interlinii lub stosowanie wcięcia w akapicie. Zastosowanie podziałów jest uzależnione od rodzaju tekstu, jego wielkości, rozmiaru czcionki i szerokości łamu.

Dopuszcza się dowolne sposoby podziału łamu:

Oddzielanie pustym wierszem il.3.7.4.

Poszczególne fragmenty można oddzielać odległością równą połowie interlinii tekstu (½ pustego wiersza).

Wcięcie na początku akapitu il.3.7.5.

Poszczególne fragmenty można oddzielać stosując wcięcia akapitowe o szerokości 4-8 mm, w zależności od rozmiaru czcionki i szerokości łamu.

Podziały łączone il.3.7.6.

Dopuszcza się także stosowanie obu podziałów w jednym tekście.

3.7.4. Oddzielanie akapitów pustym wierszem

Lorem ipsum dolor sit amet, consectetur adipiscing elit. Etiam gravida porta ligula at condimentum. Quisque a lobortis justo. In hac habitasse platea dictumst. Nullam vitae felis eget purus rutrum congue. Sed tincidunt erat nec justo euismod consequat. Etiam malesuada sed est tincidunt elementum. Nunc nec dui quis purus laoreet aliquam sit amet nec odio. Nunc facilisis lacinia urna at maximus. Curabitur eget suscipit lacus, vitae euismod ipsum.

½ pustego wiersza

Duis egestas vestibulum nulla, non eleifend neque tincidunt ac. Curabitur at lobortis quam, eu dictum odio. Morbi vitae sollicitudin eros. Suspendisse rutrum, elit eget feugiat laoreet, nulla libero porta diam, nec suscipit nunc felis vel erat.

½ pustego wiersza

Proin scelerisque, metus id posuere hendrerit, arcu felis pellentesque velit, id lacinia arcu enim et est. Praesent gravida enim imperdiet dolor lacinia, vel maximus neque condimentum. In hac habitasse platea dictumst.

3.7.5. Wcięcie na początku akapitu

4-8mm → Lorem ipsum dolor sit amet, consectetur adipiscing elit. Etiam gravida porta ligula at condimentum. Quisque a lobortis justo. In hac habitasse platea dictumst. Nullam vitae felis eget purus rutrum congue. Sed tincidunt erat nec justo euismod consequat. Etiam malesuada sed est tincidunt elementum. Nunc nec dui quis purus laoreet aliquam sit amet nec odio. Nunc facilisis lacinia urna at maximus. Curabitur eget suscipit lacus, vitae euismod ipsum.

4-8mm

Duis egestas vestibulum nulla, non eleifend neque tincidunt ac. Curabitur at lobortis quam, eu dictum odio. Morbi vitae sollicitudin eros. Suspendisse rutrum, elit eget feugiat laoreet, nulla libero porta diam, nec suscipit nunc felis vel erat.

4-8mm

Proin scelerisque, metus id posuere hendrerit, arcu felis pellentesque velit, id lacinia arcu enim et est. Praesent gravida enim imperdiet dolor lacinia, vel maximus neque condimentum. In hac habitasse platea dictumst.

3.7.6. Wcięcie na początku akapitu i podział pustym wierszem

4-8mm → Lorem ipsum dolor sit amet, consectetur adipiscing elit. Etiam gravida porta ligula at condimentum. Quisque a lobortis justo. In hac habitasse platea dictumst. Nullam vitae felis eget purus rutrum congue. Sed tincidunt erat nec justo euismod consequat. Etiam malesuada sed est tincidunt elementum. Nunc nec dui quis purus laoreet aliquam sit amet nec odio. Nunc facilisis lacinia urna at maximus. Curabitur eget suscipit lacus, vitae euismod ipsum.

½ pustego wiersza

4-8mm

Duis egestas vestibulum nulla, non eleifend neque tincidunt ac. Curabitur at lobortis quam, eu dictum odio. Morbi vitae sollicitudin eros. Suspendisse rutrum, elit eget feugiat laoreet, nulla libero porta diam, nec suscipit nunc felis vel erat.

½ pustego wiersza

4-8mm

Proin scelerisque, metus id posuere hendrerit, arcu felis pellentesque velit, id lacinia arcu enim et est. Praesent gravida enim imperdiet dolor lacinia, vel maximus neque condimentum. In hac habitasse platea dictumst.

3.7.

— Światło międzywyrazowe (tracking) il.3.7.8.

W tekstach ciągłych światło międzywyrazowe powinno być ustawione na zero (automatyczne).

W profesjonalnym składzie tekstu, dla osiągnięcia jednolitego wyglądu tekstu ciągłego dopuszcza się pewne modyfikacje światła w przedziale od $-20/1000\text{ems}$ do $+20/1000\text{ems}$.

W indywidualnie zaprojektowanych materiałach możliwe są odstępstwa od tych reguł. Światło międzywyrazowe może nieznacznie odbiegać od przyjętych ram, jednak nie może zniekształcać kroju pisma lub płynnego rytmu wiersza.

— Światło międzyliterowe (kerning) il.3.7.9.

W programach do profesjonalnego składu tekstu zaleca się ustawienie optycznej regulacji światła międzyliterowych. Zapewnia to harmonijny odbiór wizualny całych wyrazów.

3.7.8. Przykładowe zastosowanie zmiany światła międzywyrazowego

światło międzywyrazowe $-20/1000\text{ems}$

Lorem ipsum dolor sit amet, consectetur adipiscing elit.

światło międzywyrazowe 0ems

Lorem ipsum dolor sit amet, consectetur adipiscing elit.

światło międzywyrazowe $+20/1000\text{ems}$

Lorem ipsum dolor sit amet, consectetur adipiscing elit.

3.7.9. Różnica między metryczną a optyczną regulacją światła pomiędzy literami

Metrics kerning
Optical kerning

Lorem ipsum

3.7.

— Ligatury il.3.7.10.

Ligatury są specjalnie tworzonymi znakami pisarskimi dla najczęściej występujących w wyrazach grup liter, które zawierają znaki o kolidującym ze sobą rysunku.

Ligatury stosujemy w przypadku, gdy font daje taką możliwość.

— Duże litery (wersaliki, kapitaliki) il.3.7.11.

Wersaliki – duże litery stosuje się zawsze, gdy wynika to z zasad pisowni.

Kapitaliki – tzw. duże małe litery (duże litery o wyglądzie wersalików, ale wielkości zbliżonej do małych liter) mogą zastępować wersaliki w cyfrach rzymskich i arabskich.

— Znaki specjalne il.3.7.12.

W profesjonalnym składzie w tekście ciągłym można używać cyfr tekstowych oraz ułamków firetowych. Dostępne są one w zestawie znaków specjalnych kroju pisma Myriad Pro oraz Fira Sans.

W tablicach i wykresach zawsze używamy cyfr tabelarycznych (o równej szerokości) w wersji liniowej.

3.7.10. Przykłady ligatur jakie oferuje font Myriad Pro i Fira Sans



3.7.11. Wersaliki i kapitaliki

Wersaliki	ABCDEFGHIJKLMNOPQRSTUVWXYZ
Małe litery	abcdefghijklmnopqrstuvwxyz
Kapitaliki	ABCDEFGHIJKLMNOPQRSTUVWXYZ

3.7.12. Cyfry tekstowe i tabelaryczne

Cyfry tabelaryczne	1234567890	} stosowane w tekście ciągłym, tablicach i wykresach
Ułamki	0,5 0,33 0,75 0,5	
Cyfry tekstowe	1234567890	} dopuszczane w tekście ciągłym
Ułamki	1/2 1/3 2/3 3/4	

Wyróżnienia

— Wyróżnienia stosowane w profesjonalnym składzie tekstu il.3.8.1.

1 Pogrubienie

W profesjonalnym składzie tekstu można wyróżnić fragment tekstu lub wyrażenia poprzez zastosowanie odmiany pogrubionej w stosunku do tekstu podstawowego. Stosowane głównie w tytułach i nagłówkach, rzadziej w tekście ciągłym.

2 Kolorystyka

W profesjonalnym składzie tekstu (na białym tle), można wyróżnić tytuły i nagłówki zmieniając ich kolor (patrz pkt. 3.5. Kolorystyka tekstu). Nie stosujemy wyróżnień kolorem tekstów ciągłych.

3 Pionowa linia i apla

W programach do profesjonalnego składu tekstu (na białym tle) zaleca się wyróżnianie tekstu za pomocą pionowej linii w kolorze z Systemu Identyfikacji Wizualnej szarej apli o nasyceniu w przedziale 10–20% czerni. Można tak wyróżniać wyłącznie fragment w tekście ciągłym – minimum dwa wiersze tekstu. Wysokość linii obejmuje wyróżniany fragment, a szerokość apli jest równa szerokości łamu. Wyróżniany fragment tekstu należy cofnąć do linii wcięcia akapitowego.

4 Wersaliki

W niektórych przypadkach dopuszcza się zastosowanie wersalików do wyróżnienia np. tytułu na paginacji lub krótkich pojęć w tekście. Nie stosuje się wersalików do wyróżnienia tekstów ciągłych.

5 Kursywa

Pochylenie używane jest głównie w tytułach obcojęzycznych i krótkich tekstach tłumaczeń w tablicach, wykresach i mapach. Nie stosujemy pochyleń jako wyróżnika w długich tekstach ciągłych. Dopuszcza się dodatkowo stosowanie kursywy dla cytatów oraz pojęć i wtrąceń pisanych w nawiasie.

3.8.1. Przykładowe zastosowanie wyróżnień w profesjonalnych składach tekstu



— Wyróżnienia stosowane w dokumentach biurowych il.3.8.2.

1 Pogrubienie

Podstawową metodą wyróżnienia w tekstach ciągłych dokumentów biurowych jest pogrubienie krótkiego fragmentu tekstu lub wyrażenia (zastosowanie odmiany pogrubionej w stosunku do tekstu podstawowego). Pogrubienie stosujemy także do wyróżnienia tytułów.

2 Kolorystyka

W tekstach dokumentów biurowych nie stosuje się wyróżnień tekstu kolorem. Wyjątkiem są wyróżnienia tłumaczeń tekstów obcojęzycznych pisanych szarością 65% (-35% czerni). Zamiast tego, w dokumentach biurowych na białym tle, stosujemy „podświetlenia” – wypełnienie kolorem wiersza za literą. Zalecane jest stosowanie szarości w przedziale 10–20% czerni lub kolorów wskazanych jako podstawowe dla systemu identyfikacji. Można tak wydzielać fragment w tekście ciągłym o dowolnej długości.

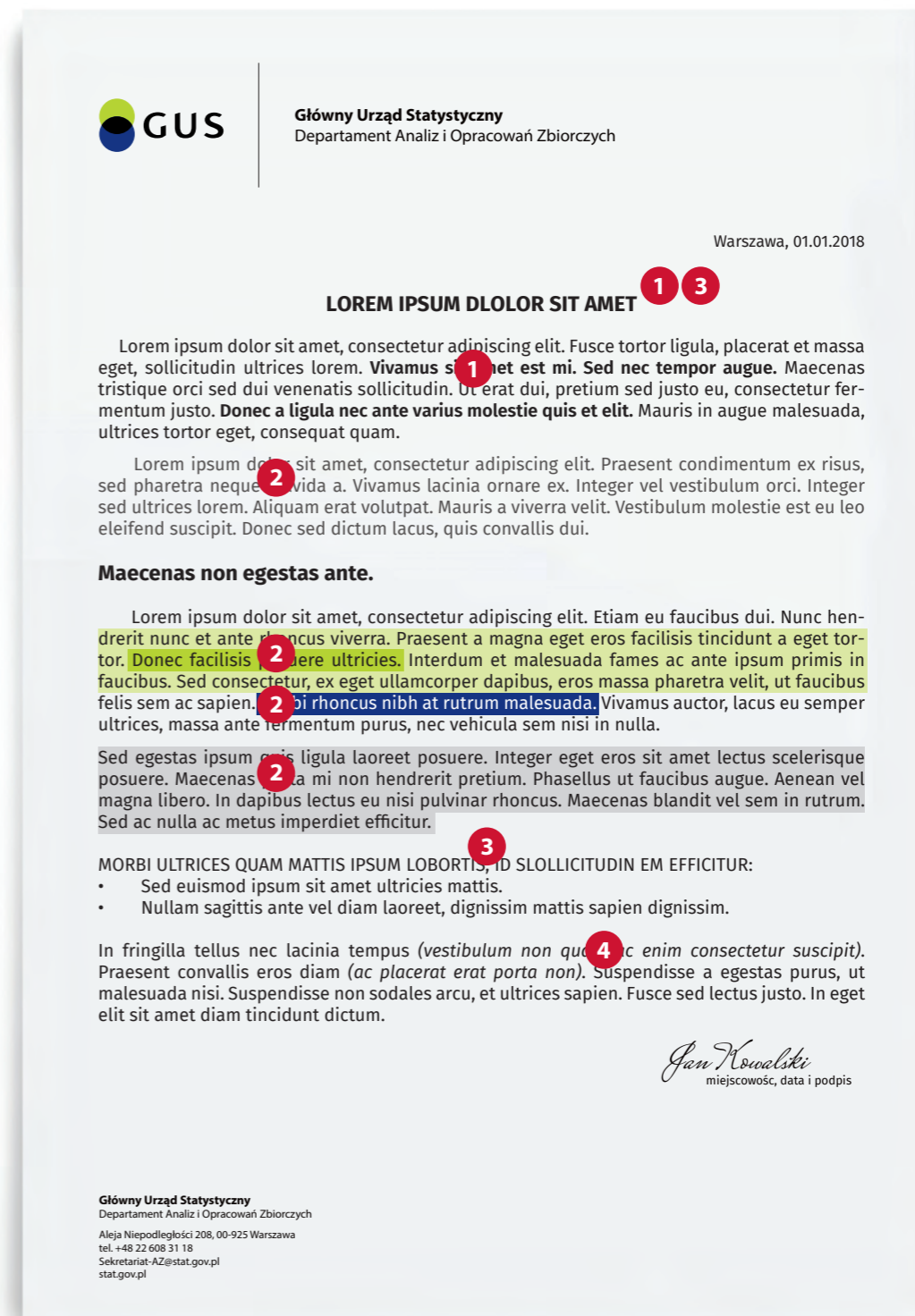
3 Wersaliki

Dopuszcza się zastosowanie wersalików do wyróżnienia tytułów lub krótkich pojęć w tekście. Nie stosuje się wersalików do wyróżnienia fragmentów w tekście ciągłym.

4 Kursywa

Pochylenie używane jest głównie w tytułach obcojęzycznych i krótkich tekstach tłumaczeń. Nie stosujemy pochyleń jako wyróżnika w tekstach ciągłych. Dopuszcza się dodatkowo stosowanie kursywy dla cytatów oraz pojęć i wtrąceń pisanych w nawiasie.

3.8.2. Przykładowe zastosowanie wyróżnień w dokumentach biurowych



Punktory

W profesjonalnym składzie tekstu i pismach biurowych stosuje się punktory obrazkowe, numeryczne i literowe.

— Punktory obrazkowe il.3.9.1.

Jako punktory obrazkowe stosuje się kropki ze zbioru znaków specjalnych. Odnoszą się one do znaku graficznego w logo GUS i mogą występować w kolorze tekstu lub w kolorach Systemu Identyfikacji Wizualnej. Poszczególne poziomy różnicuje się wielkością i/lub kolorem punktora.

— Punktory numeryczne il.3.9.2.

Punktory numeryczne dzielą się na punkty i podpunkty.

— Punktory literowe il.3.9.3.

Punktory literowe dzielą się na dwa typy: a), b), c), oraz a., b., c. ...

— Punktory mieszane il.3.9.4.

Punktory numeryczne, literowe i obrazkowe mogą występować naprzemiennie.

3.9.1. Przykładowe zastosowanie punktorów obrazkowych

Lorem ipsum dolor sit amet, consectetur adipiscing elit:

- Nullam nisl mi, pellentesque vel tortor nec, placerat venenatis tortor.
- Mauris ut nisi sit amet ligula aliquam mollis vel quis nisl.
 - Cras varius vel libero at ultricies.
 - Mauris diam nulla, sagittis mollis sem ut, lacinia dapibus diam.
- Vestibulum gravida leo a augue lobortis, vel aliquam velit gravida.

3.9.2. Przykładowe zastosowanie punktorów numerycznych

Lorem ipsum dolor sit amet, consectetur adipiscing elit:

1. Nullam nisl mi, pellentesque vel tortor nec, placerat venenatis tortor.
2. Mauris ut nisi sit amet ligula aliquam mollis vel quis nisl.
 - 2.1. Cras varius vel libero at ultricies.
 - 2.2. Mauris diam nulla, sagittis mollis sem ut, lacinia dapibus diam.
3. Vestibulum gravida leo a augue lobortis, vel aliquam velit gravida.

3.9.3. Przykładowe zastosowanie punktorów literowych

Lorem ipsum dolor sit amet, consectetur adipiscing elit:

- a) Nullam nisl mi, pellentesque vel tortor nec, placerat venenatis tortor.
- b) Mauris ut nisi sit amet ligula aliquam mollis vel quis nisl.
 - a. Cras varius vel libero at ultricies.
 - b. Mauris diam nulla, sagittis mollis sem ut, lacinia dapibus diam.
- c) Vestibulum gravida leo a augue lobortis, vel aliquam velit gravida.

3.9.4. Przykładowe zastosowanie punktorów mieszanych

Lorem ipsum dolor sit amet, consectetur adipiscing elit:

1. Nullam nisl mi, pellentesque vel tortor nec, placerat venenatis tortor.
2. Mauris ut nisi sit amet ligula aliquam mollis vel quis nisl.
 - a. Cras varius vel libero at ultricies.
 - b. Mauris diam nulla, sagittis mollis sem ut, lacinia dapibus diam.
 - Vestibulum gravida leo a augue lobortis, vel aliquam velit gravida.
 - Vivamus mattis sapien gravida lectus egestas congue.
3. Interdum et malesuada fames ac ante ipsum primis in faucibus.



4. Kolorystyka

177 – 191

- | | |
|---------------------------------|-----|
| 4.1. Koło barw | 178 |
| 4.2. Podstawowy zestaw kolorów | 180 |
| 4.3. Rozszerzony zestaw kolorów | 182 |
| 4.4. Kolory dopełniające | 186 |
| 4.5. Kolory uzupełniające | 190 |

Kolorystykę SIW tworzą barwy zimne z koła barw, które współgrają i wspierają kolorystykę logo. Dopuszcza się wykorzystanie pełnego zakresu barw chłodnych. Barwy ciepłe wykorzystuje się w ograniczonym zakresie. W przypadku stosowania barw spoza ustalonego kanonu kolorystycznego wymagana jest zgoda Prezesa GUS. ^{il.4.1.1.}

— Kolorystyka SIW

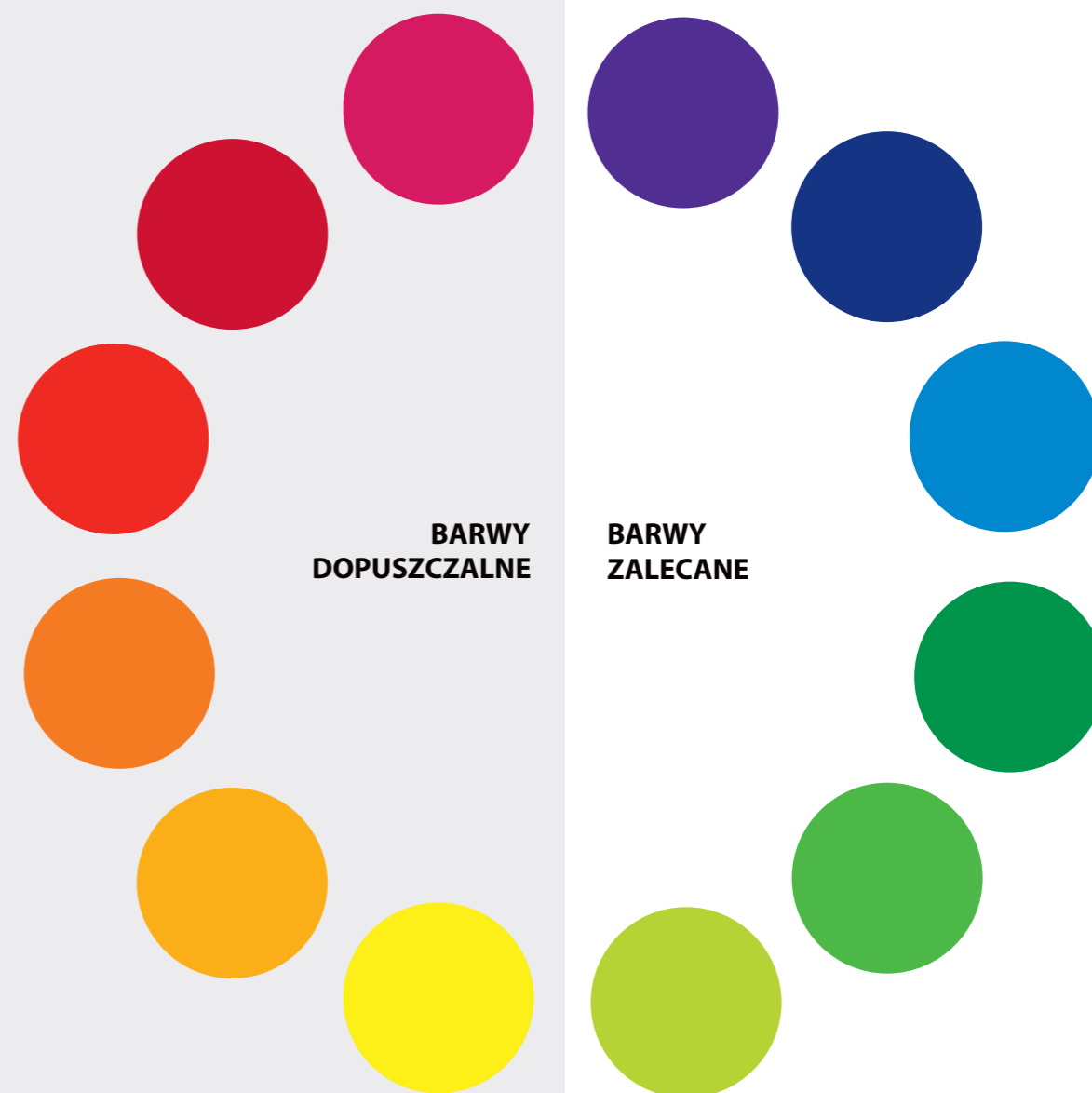
Barwy zimne

Jako kolory Systemu Identyfikacji Wizualnej zostały wybrane konkretne kolory (głównie z zakresu barw chłodnych) opisane w dalszej części Księgi jako kolory podstawowe, rozszerzone, dopełniające i uzupełniające. Występują m.in. w tablicach, wykresach, mapach, tekstach i na okładkach publikacji, w drukach akcydensowych, promocyjnych, w prezentacjach multimedialnych itp.

Barwy ciepłe

Barwy ciepłe (z wyłączeniem kolorów ustalonych jako dopełniające) dopuszcza się w minimalnym stopniu. Występują wyłącznie jako akcenty kolorystyczne, najczęściej w formie linii, wyróżnionych tekstów lub niewielkich elementów graficznych.

W celu jak najwierniejszego odwzorowania palety kolorystycznej, każdy z kolorów został określony w trzech modelach przestrzeni barw: PANTONE i CMYK dla materiałów drukowanych oraz RGB na potrzeby materiałów elektronicznych.



4.2.

Podstawowy zestaw kolorów

Zestaw podstawowy to kolory bezpośrednio nawiązujące do barw występujących w logo.

il.4.2.1.

Występuje wyłącznie w wariancie jednolitym i łączy się z czernią i szarościami w wariancie jednolitym z zestawu kolorów uzupełniających.

Stosowany jest w materiałach, które nie wymagają użycia wielu kolorów – głównie w dokumentach biurowych. Kolory podstawowego zestawu mogą występować wspólnie lub oddzielnie, jako akcenty i wyróżnienia w tekście, w tablicach, ramkach i wykresach jako tło lub wypełnienie grafik.

4.2.1. Podstawowy zestaw kolorów

ZIELONY Logo: PANTONE 382C PANTONE 389U CMYK 34/ 0/ 100/ 0 RGB 190/ 214/ 0	100%	80%	60%	40%	20%
		CMYK 27/ 0/ 80/ 0	CMYK 20/ 0/ 60/ 0	CMYK 13/ 0/ 40/ 0	CMYK 7/ 0/ 20/ 0
GRANATOWY Logo: PANTONE 662 C PANTONE 662 U CMYK 100/ 88/ 0/ 20 RGB 0/ 29/ 119	100%	80%	60%	40%	20%
		CMYK 80/ 70/ 0/ 16	CMYK 60/ 53/ 0/ 12	CMYK 40/ 35/ 0/ 8	CMYK 20/ 17/ 0/ 4

C – Pantone dla papierów powlekanych
U – Pantone dla papierów niepowlekanych

Przedstawione kolory są tylko symulacją właściwych barw. Kolory mogą różnić się od właściwych w zależności od techniki druku lub ustawień monitora. Niewskazane jest stosowanie ich jako wzornika.

4.3.

Rozszerzony zestaw kolorów

Rozszerzony zestaw kolorów składa się z dziesięciu kolorów. Wspólnie z kolorami uzupełniającymi tworzą trzon Systemu Identyfikacji Wizualnej.

Kolory mogą być dowolnie komponowane ze sobą lub funkcjonować samodzielnie. Zezwala się na łączenie ich z kolorami dopełniającymi jedynie w tablicach, wykresach, ramkach czy tekście, a zabrania się łączenia ich w grafikach okładek, materiałach akcydensowych czy promocyjnych.

— Rozszerzony zestaw kolorów występuje w dwóch wariantach:

Wariant jednolity il.4.3.1.

Kolory występują m.in. jako wyróżniki w typografii, jako aple koloru na okładkach publikacji, mapach, w tablicach i wykresach. W razie potrzeby możliwe jest rozszerzanie skali rozjaśnień.

Wariant niejednolity il.4.3.2.

Kolory w wariantcie niejednolitym wykorzystywane są w materiałach, gdzie możliwe jest zastosowanie przejść kolorystycznych bez utraty czytelności obrazu i dla uzyskania nowocześniejszego wyglądu. Występują one m.in. w grafikach, na okładkach publikacji oraz materiałach akcydensowych i promocyjnych. Niewskazane jest stosowanie ich w tablicach, wykresach i typografii.

C – Pantone dla papierów powlekanych

U – Pantone dla papierów niepowlekanych

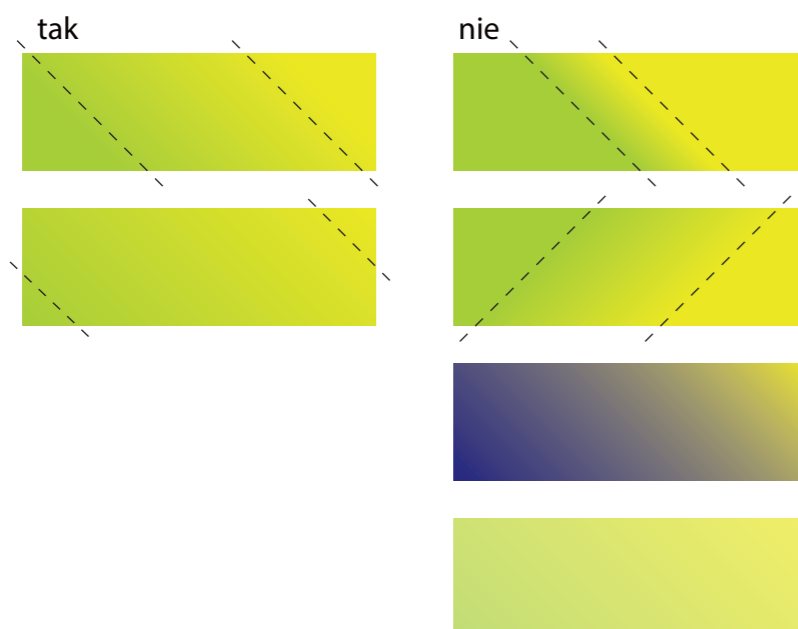
4.3.1. Rozszerzony zestaw kolorów w wariantcie jednolitym

ZIELONY Logo: PANTONE 382 C PANTONE 389 U CMYK 34/ 0/ 100/ 0 RGB 190/ 214/ 0	100%	80%	60%	40%	20%
		CMYK 27/ 0/ 80/ 0	CMYK 20/ 0/ 60/ 0	CMYK 13/ 0/ 40/ 0	CMYK 7/ 0/ 20/ 0
ZIELONY JASNY: PANTONE 368 C PANTONE 368 U CMYK 70/ 0/ 100/ 0 RGB 105/ 190/ 40	100%	80%	60%	40%	20%
		CMYK 56/ 0/ 80/ 0	CMYK 42/ 0/ 60/ 0	CMYK 28/ 0/ 40/ 0	CMYK 14/ 0/ 20/ 0
ZIELONY CIEMNY: PANTONE 348 C PANTONE 348 U CMYK 97/ 2/ 98/ 12 RGB 0/ 133/ 66	100%	80%	60%	40%	20%
		CMYK 78/ 2/ 78/ 9	CMYK 58/ 1/ 59/ 7	CMYK 39/ 1/ 39/ 5	CMYK 19/ 0/ 20/ 2
ZIELONY ŁODYGOWY: PANTONE 7483 C PANTONE 2427 U CMYK 78/11/84/54 RGB 39/93/5	100%	80%	60%	40%	20%
		CMYK 72/ 36/ 67/ 25	CMYK 55/ 23/ 49/ 6	CMYK 39/ 16/ 34/ 0	CMYK 20/ 7/ 18/ 0
MIĘTOWY: PANTONE 332 C PANTONE 332 U CMYK 35/0/21/0 RGB 140/226/208	100%	80%	60%	40%	20%
		CMYK 28/ 0/ 17/ 0	CMYK 21/ 0/ 13/ 0	CMYK 14/ 0/ 9/ 0	CMYK 7/ 0/ 5/ 0
TURKUSOWY: PANTONE 320 C PANTONE 320 U CMYK 100/ 0/ 30/ 2 RGB 0/ 154/ 166	100%	80%	60%	40%	20%
		CMYK 80/ 0/ 24/ 0	CMYK 60/ 0/ 18/ 0	CMYK 40/ 0/ 12/ 0	CMYK 20/ 0/ 6/ 0
NIEBIESKI: PANTONE 3005 C PANTONE 3005 U CMYK 100/ 32/ 0/ 0 RGB 0/ 122/ 201	100%	80%	60%	40%	20%
		CMYK 80/ 25/ 0/ 0	CMYK 60/ 19/ 0/ 0	CMYK 40/ 13/ 0/ 0	CMYK 20/ 6/ 0/ 0
MORSKI: PANTONE 7715 C PANTONE 7715 U CMYK 98/6/33/47 RGB 0/98/105	100%	80%	60%	40%	20%
		CMYK 77/ 29/ 41/ 13	CMYK 62/ 21/ 34/ 0	CMYK 45/ 12/ 24/ 0	CMYK 24/ 5/ 12/ 0
GRANATOWY Logo: PANTONE 662 C PANTONE 662 U CMYK 100/ 88/ 0/ 20 RGB 0/ 29/ 119	100%	80%	60%	40%	20%
		CMYK 80/ 70/ 0/ 16	CMYK 60/ 53/ 0/ 12	CMYK 40/ 35/ 0/ 8	CMYK 20/ 17/ 0/ 4
FIOLETOWY: PANTONE 267 C PANTONE 267 U CMYK 85/ 100/ 0/ 0 RGB 82/ 35/ 152	100%	80%	60%	40%	20%
		CMYK 68/ 80/ 0/ 0	CMYK 51/ 60/ 0/ 0	CMYK 34/ 40/ 0/ 0	CMYK 17/ 12/ 0/ 0

4.3.

— Zasady konstrukcji gradientów

Kolory w gradientach zostały ściśle określone i zabrania się dokonywania jakichkolwiek zmian. Kąt przejścia kolorów powinien mieć zawsze 45°. Zezwala się jedynie na niewielką, łagodną regulację granicy przejścia tonalnego.



Przedstawione kolory są tylko symulacją właściwych barw. Kolory mogą różnić się od właściwych w zależności od techniki druku lub ustawień monitora. Niewskazane jest stosowanie ich jako wzornika.

4.3.2. Rozszerzony zestaw kolorów w wariantcie niejednolitym

ZIELONY: CMYK 40/ 0/ 100/ 0 RGB 132/ 197/ 37	↗ CMYK 10/ 0/ 95/ 0 RGB 223/ 223/ 0	100%
ZIELONY JASNY: CMYK 70/ 0/ 100/ 0 RGB 105/190/ 40	↗ CMYK 45/ 0/ 100/ 0 RGB 118/ 189/ 42	100%
ZIELONY CIEMNY: CMYK 91/ 12/ 92/ 44 RGB 0/ 105/ 60	↗ CMYK 70/ 0/ 100/ 0 RGB 105/ 190/ 40	100%
ZIELONY ŁODYGOWY: CMYK 75/ 55/ 80/ 60 RGB 49/ 59/ 39	↗ CMYK 78/ 11/ 84/ 54 RGB 39/ 93/ 5	100%
MIĘTOWY: CMYK 50/ 0/ 30/ 6 RGB 133/ 195/185	↗ CMYK 35/ 0/ 21/ 0 RGB 140/ 226/ 208	100%
TURKUSOWY: CMYK 100/ 9/ 38/ 34 RGB 0/ 116/ 122	↗ CMYK 100/ 0/ 32/ 2 RGB 0/ 154/ 166	100%
NIEBIESKI: CMYK 100/ 27/ 10/ 56 RGB 0/ 81/ 114	↗ CMYK 100/ 32/ 0/ 0 RGB 0/ 122/ 201	100%
MORSKI: CMYK 85/ 5/ 30/ 70 RGB 0/ 73/ 80	↗ CMYK 98/ 6/ 33/ 47 RGB 0/ 98/ 105	100%
GRANATOWY: CMYK 100/ 100/ 0/ 15 RGB 26/ 32/ 109	↗ CMYK 100/ 75/ 0/ 6 RGB 0/ 53/ 145	100%
FIOLETOWY: CMYK 86/ 100/ 6/ 56 RGB 51/ 28/ 84	↗ CMYK 79/ 94/ 0/ 0 RGB 102/ 57/ 183	100%

4.4.

Kolory dopełniające

Kolory dopełniające są jedynymi z zakresu barw ciepłych, które zostały włączone do SIW. Dowolnie łączą się z kolorami uzupełniającymi.

Mogą funkcjonować samodzielnie. Zezwala się na łączenie ich między sobą oraz z rozszerzonym zestawem kolorów jedynie w tablicach, wykresach, ramkach i tekście.

Nie dopuszcza się łączenia ich w grafikach okładek, materiałach akcydensowych i promocyjnych. Szczególnie zabrania się łączenia koloru czerwonego z żółtym, granatowym i turkusowym.

— Kolory dopełniające występują w dwóch wariantach:

Wariant jednolity il.4.4.1.

Kolory występują m.in. jako wyróżniki w typografii, jako aple koloru na okładkach publikacji, mapach, w tablicach i wykresach. W razie potrzeby zezwala się na rozszerzanie skali rozjaśnień.

Wariant niejednolity il.4.4.2.

Kolory w wariantcie niejednolitym są stosowane w materiałach, gdzie możliwe jest uzyskanie przejść kolorystycznych bez utraty czytelności obrazu i dla uzyskania nowoczesniejszego wyglądu. Niewskazane jest stosowanie ich w tablicach, wykresach i typografii. Występują głównie w grafikach na okładkach publikacji okolicznościowych.

C – Pantone dla papierów powlekanych
U – Pantone dla papierów niepowlekanych

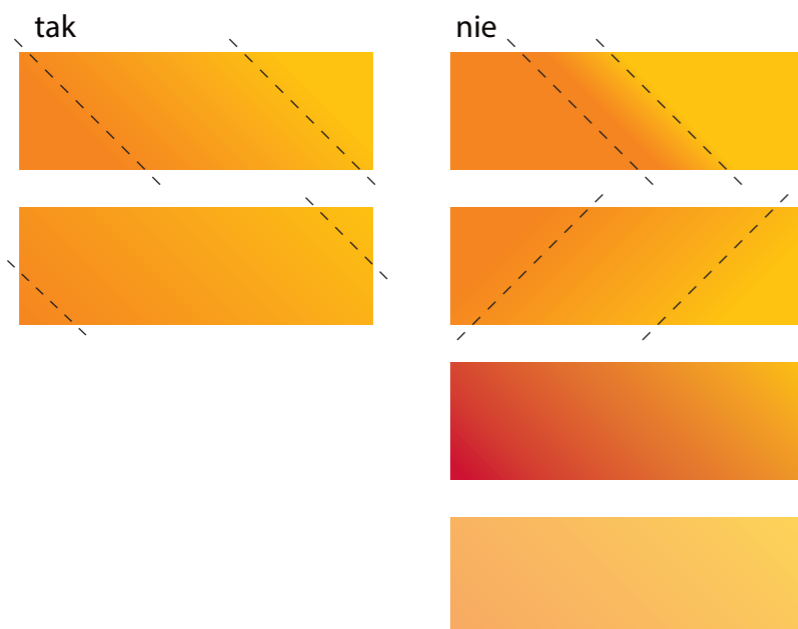
4.4.1. Kolory dopełniające w wariantcie jednolitym

ŻÓŁTY: PANTONE Yellow C PANTONE Yellow U CMYK 0/0/100/0 RGB 255/221/0	100%	80%	60%	40%	20%
	CMYK 0/ 0/ 80/ 0	CMYK 0/ 0/ 60/ 0	CMYK 0/ 0/ 40/ 0	CMYK 0/ 0/ 20/ 0	
POMARAŃCZOWY: PANTONE 151 C PANTONE 151 U CMYK 0/54/100/0 RGB 255/130/0	100%	80%	60%	40%	20%
	CMYK 0/ 44/ 80/ 0	CMYK 0/ 33/ 66/ 0	CMYK 0/ 22/ 40/ 0	CMYK 0/ 11/ 20/ 0	
CZERWONY: PANTONE 2347 C PANTONE 2347 U CMYK 0/94/100/0 RGB 255/6/0	100%	80%	60%	40%	20%
	CMYK 0/ 75/ 80/ 0	CMYK 0/ 57/ 60/ 0	CMYK 0/ 37/ 40/ 0	CMYK 0/ 19/ 20/ 0	
BRĄZOWY: PANTONE 725 C PANTONE 2315 U CMYK 0/68/100/53 RGB 125/64/22	100%	80%	60%	40%	20%
	CMYK 0/55/80/43	CMYK 0/41/60/32	CMYK 0/27/40/22	CMYK 0/14/20/11	
RÓŻOWY: PANTONE 4073 C PANTONE 2039 U CMYK 6/81/18/6 RGB 198/71/113	100%	80%	60%	40%	20%
	CMYK 5/ 65/ 15/ 5	CMYK 5/ 49/ 11/ 5	CMYK 5/ 33/ 7/ 5	CMYK 5/ 16/ 5/ 0	
PURPUROWY: PANTONE 7641 C PANTONE 207 U CMYK 9/94/32/37 RGB 142/44/72	100%	80%	60%	40%	20%
	CMYK 7/ 75/ 25/ 30	CMYK 5/ 56/ 20/ 22	CMYK 5/ 37/ 13/ 15	CMYK 5/ 20/ 7/ 8	

Przedstawione kolory są tylko symulacją właściwych barw. Kolory mogą różnić się od właściwych w zależności od techniki druku lub ustawień monitora. Niewskazane jest stosowanie ich jako wzornika.

— Zasady konstrukcji gradientów

Kolory w gradientach zostały ściśle określone i zabrania się dokonywania jakichkolwiek zmian. Kąt przejścia kolorów powinien mieć zawsze 45° . Zezwala się jedynie na niewielką, łagodną regulację granicy przejścia tonalnego.



4.4.2. Kolory dopełniające w wariantcie niejednolitym

ZÓŁTY: CMYK 0/0/100/0 RGB 255/221/0	↔	CMYK 5/ 0/ 70/ 0 RGB 251/ 238/ 102	100%
POMARAŃCZOWY: CMYK 0/54/100/0 RGB 255/130/0	↔	CMYK 2/ 42/ 76/ 0 RGB 243/ 165/ 76	100%
CZERWONY: CMYK 0/94/100/0 RGB 255/6/0	↔	CMYK 0/ 80/ 74/ 0 RGB 234/ 80/ 63	100%
BRĄZOWY: CMYK 0/68/100/53 RGB 125/64/22	↔	CMYK 28/ 59/ 85/ 23 RGB 160/ 100/ 47	100%
RÓŻOWY: CMYK 6/81/18/6 RGB 198/71/113	↔	CMYK 9/ 70/ 14/ 0 RGB 223/ 107/ 151	100%
PURPUROWY: CMYK 9/94/32/37 RGB 142/44/72	↔	CMYK 26/ 80/ 31/ 12 RGB 176/ 73/ 110	100%

Przedstawione kolory są tylko symulacją właściwych barw. Kolory mogą różnić się od właściwych w zależności od techniki druku lub ustawień monitora. Niewskazane jest stosowanie ich jako wzornika.

4.5.

Kolory uzupełniające

Czerń i szarości to kolory uzupełniające rozszerzony zestaw kolorów oraz kolory dopełniające.

Kolory uzupełniające mogą być dowolnie komponowane ze sobą lub funkcjonować samodzielnie. Możliwe jest łączenie ich z rozszerzonym zestawem kolorów i kolorami dopełniającymi w tablicach, wykresach, ramkach i tekstach oraz w grafikach okładek, materiałach akcydensowych i promocyjnych.

— Szarości występują w dwóch wariantach:

Wariant jednolity il.4.5.1.

Kolory występują głównie w typografii, w tablicach i wykresach; dopuszcza się też stosowanie ich jako tła. W razie potrzeby zezwala się na rozszerzanie skali rozjaśnień.

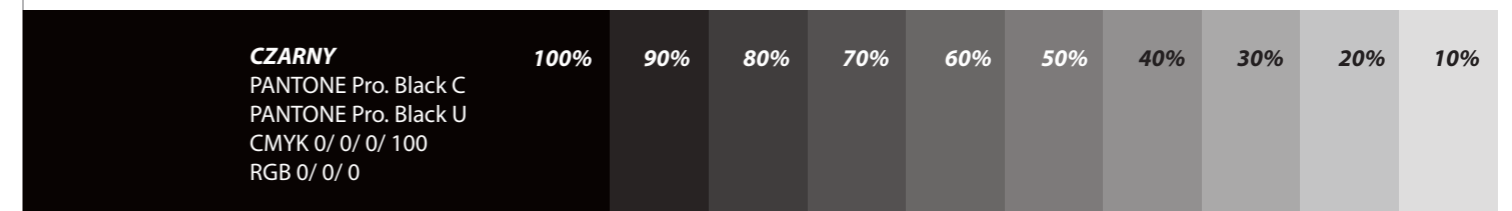
Wariant niejednolity il.4.5.2.

Kolory w wariantcie niejednolitym są wykorzystywane w materiałach, gdzie możliwe jest zastosowanie przejść kolorystycznych bez utraty czytelności obrazu i dla uzyskania nowocześniejszego wyglądu. Występują m.in. w grafikach na okładkach publikacji oraz materiałach akcydensowych i promocyjnych. Niewskazane jest stosowanie ich w tablicach, wykresach czy typografii. W razie potrzeby dopuszcza się na rozszerzanie wariantu niejednolitego w szarościach zgodnie z zasadami tworzenia gradientów opisanych w poprzednich rozdziałach.

C – Pantone dla papierów powlekanych

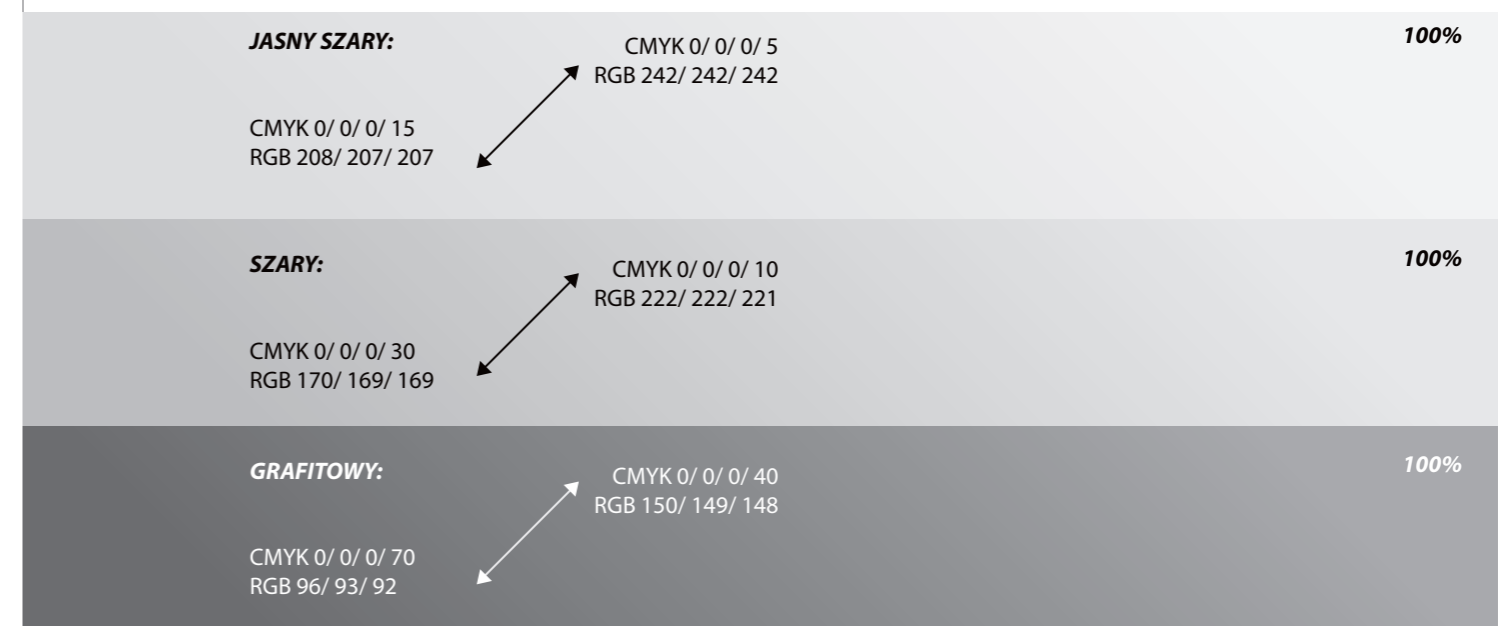
U – Pantone dla papierów niepowlekanych

4.5.1. Czerń i szarości w wariantcie jednolitym

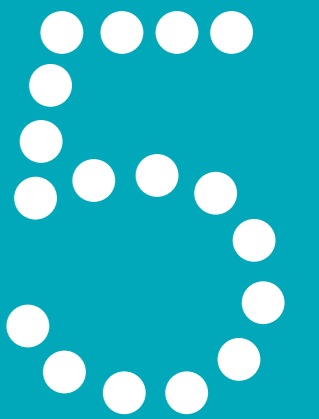


Optymalna czerń dla druków biurowych, tablic, wykresów, ramek – CMYK 0/ 0/ 0/ 100
Optymalna czerń dla grafik, tła – CMYK 30/ 30/ 30/ 100 dla druków niepowlekanych
– CMYK 70/ 70/ 70/ 100 dla druków powlekanych

4.5.2. Szarości w wariantcie niejednolitym



Przedstawione kolory są tylko symulacją właściwych barw. Kolory mogą różnić się od właściwych w zależności od techniki druku lub ustawień monitora. Niewskazane jest stosowanie ich jako wzornika.



5. Elementy graficzne

195 – 205

5.1. Elementy graficzne SIW	196
5.2. Konstrukcja elementów graficznych	198
5.3. Zasady zestawiania elementów	200
5.4. Zestawienia niedozwolone	202
5.5. Przykłady stosowania	204

5.1.

Elementy graficzne SIW

W Systemie Identyfikacji Wizualnej Statystyki Publicznej występuje kilka form graficznych, które wspierają kreowanie spójnego i rozpoznawalnego wizerunku Urzędów. Elementy te współgrają z logo i nawiązują do jego formy graficznej.

Elementy graficzne występują m.in. na okładkach publikacji, wizytówkach, kopertach, teczkach firmowych, w tle papierów firmowych, w prezentacjach multimedialnych, na stronie internetowej i różnego rodzaju materiałach promocyjnych.

— Elementy graficzne przedstawiają:

Koło **il.5.1.1.**

Figura geometryczna bezpośrednio nawiązująca do logo GUS.

Koło w paski **il.5.1.2.**

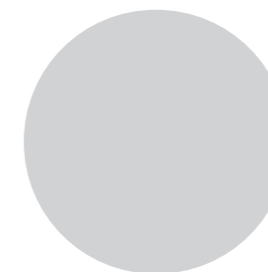
Forma koła poprzecinana paskami nawiązując do logo Urzędów Statystycznych.

Słupki **il.5.1.3.**

Prosta forma nawiązująca do logo, inspirowana słupkami wykresów.

Elementy te mogą być ze sobą komponowane według zasad opisanych w dalszej części opracowania.

5.1.1. Element graficzny – koło



5.1.2. Element graficzny – koło w paski



5.1.3. Elementy graficzne – słupki



5.2.

Konstrukcja elementów graficznych

— Koło w paski il.5.2.1.

Koło w paski zbudowane jest na planie koła podzielonego na paski równej szerokości.

Schemat konstrukcji przedstawia proporcje między elementami. Podstawową wielkością służącą do wyznaczania wzajemnych relacji między powierzchniami jest wysokość koła równa 100%.

Niedopuszczalne są jakiegokolwiek zmiany w obrębie konstrukcji koła w paski. Jego proporcje i układ są ściśle określone. Należy korzystać z załączonej wersji elektronicznej.

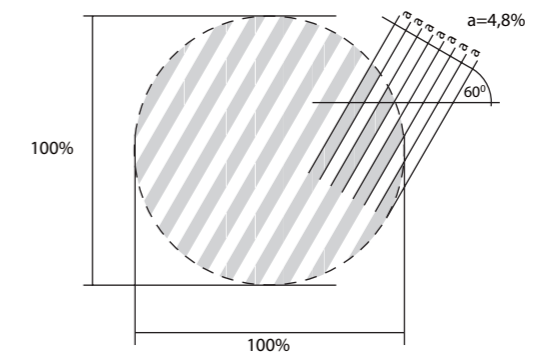
— Słupki il.5.2.2.

Słupki zbudowane są z prostokąta i dwóch półkolek usytuowanych na krótszych bokach.

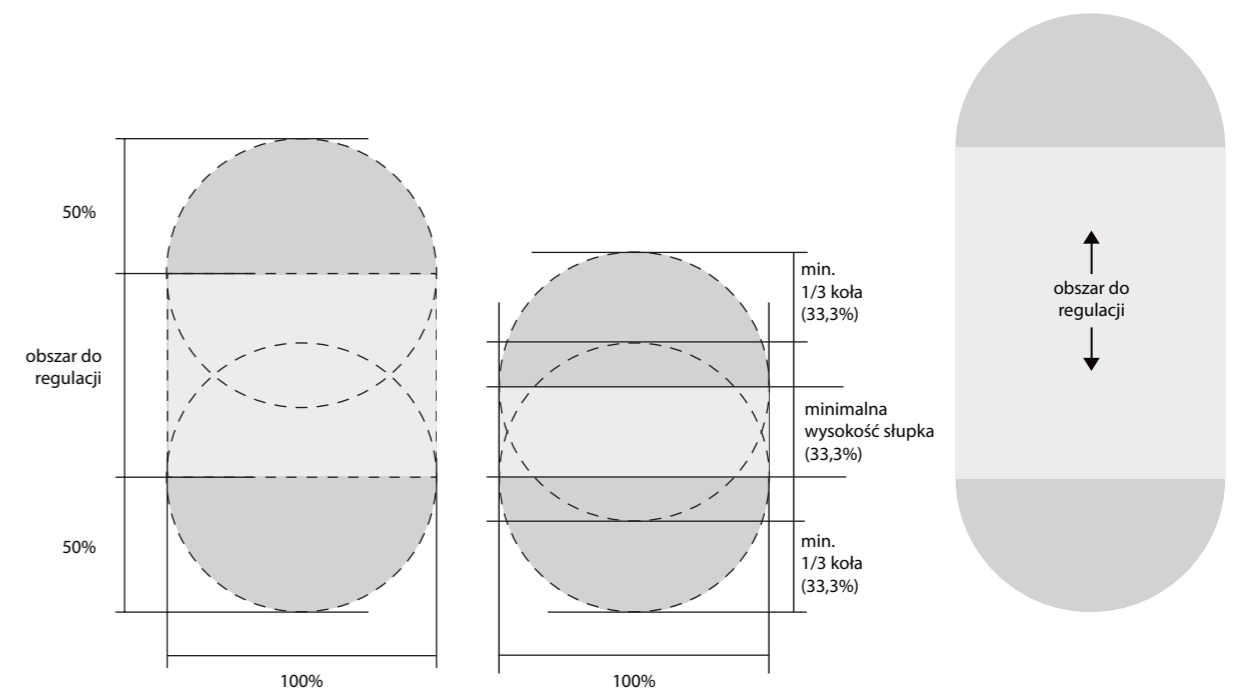
Schemat konstrukcji przedstawia podstawowe proporcje między elementami. Podstawową wielkością służącą do wyznaczania proporcji jest szerokość słupka równa 100%.

Słupki mogą być dowolnej długości. Zabrania się automatycznego rozciągania, które deformowałoby słupki!

5.2.1. Schemat konstrukcji koła w paski



5.2.2. Schemat konstrukcji słupków

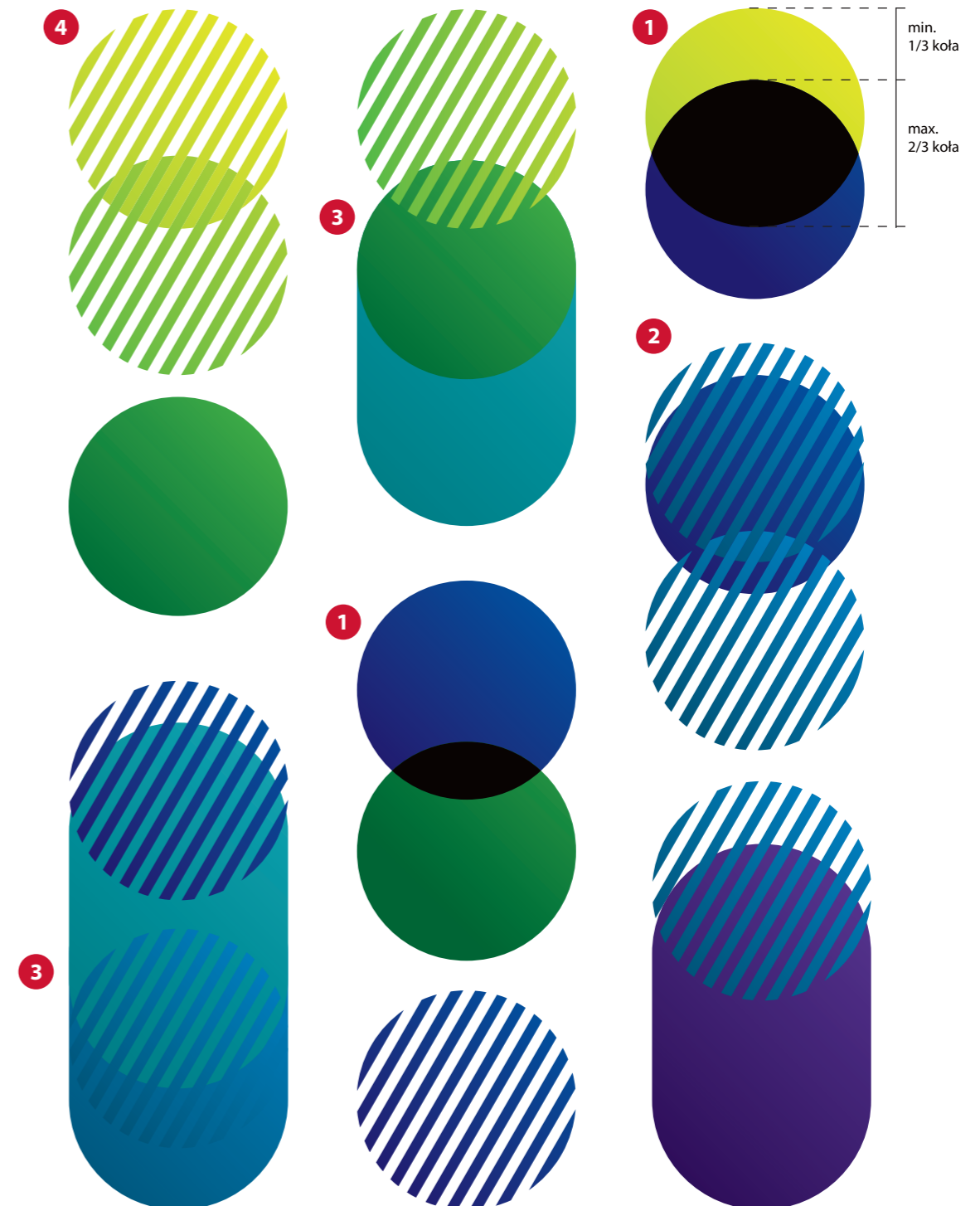


Zasady zestawiania elementów

Elementy graficzne mogą funkcjonować samodzielnie lub być ze sobą zestawiane zgodnie z podanymi przykładami. [il.5.3.1.](#)

- Można ze sobą zestawiać dowolną liczbę elementów. Zaleca się kompozycję pionową.
 - W wyjątkowych przypadkach dopuszcza się zestawienie elementów w poziomie, wymaga to jednak zgody Prezesa GUS.
 - Wszystkie elementy mogą być kolorowe. Zaleca się stosowanie kolorów przyjętych dla Systemu Identyfikacji Wizualnej Statystyki Publicznej.
- 1 Przy zestawianiu ze sobą pełnych kół, część wspólna ma kolor czarny, a przecięcia nie powinny być głębsze niż $\frac{2}{3}$ średnicy koła.
 - 2 W przypadku zestawiania kół w paski proporcje nałożenia są dowolne.
 - 3 W przypadku zestawiania koła lub koła w paski ze słupkiem możliwe jest nałożenie na siebie całego elementu.
 - 4 Elementy powinny być zestawiane precyzyjnie, aby przecinające się pasy idealnie do siebie pasowały.

5.3.1. Przykłady prawidłowego zestawiania elementów graficznych



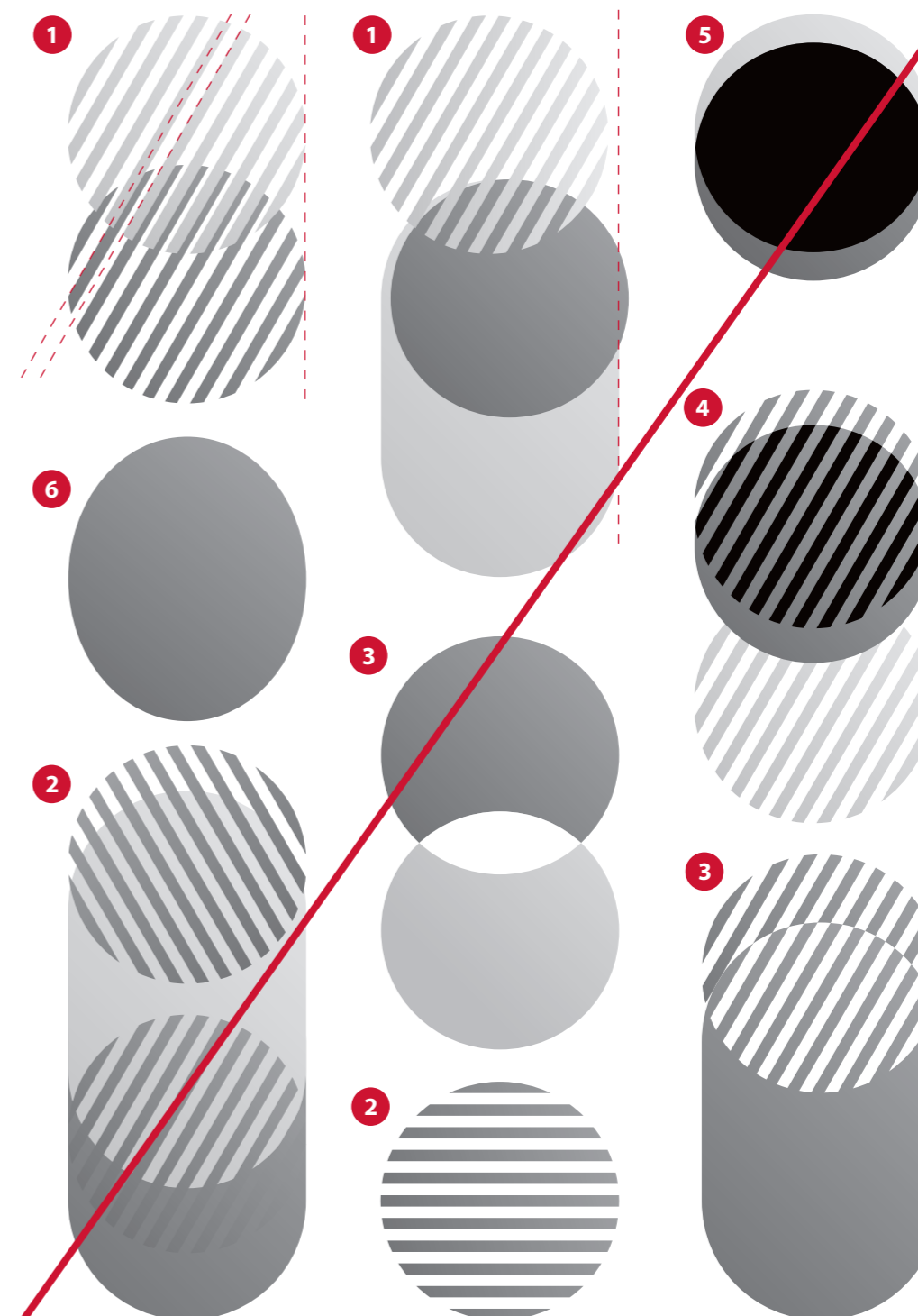
Zestawienia niedozwolone

Należy przestrzegać przyjętych zasad zestawiania elementów. Przykłady nieprawidłowego zestawiania elementów zostały przedstawione na ilustracji obok. [il.5.4.1.](#)

Zabrania się:

- 1 nieprecyzyjnego zestawiania ze sobą elementów,
- 2 zmiany kąta pasków,
- 3 stosowania negatywów w przecięciach
- 4 stosowania czerni w części wspólnej przy zestawianiu kół w paski z innymi elementami,
- 5 głębszego nakładania się kół niż do 2/3 ich średnicy.
- 6 rozciągania i deformowania elementów.

5.4.1. Przykłady nieprawidłowego zestawiania elementów graficznych



5.5.

Przykłady stosowania

Zezwala się na przycinanie elementów wynikające z formatu nośnika czy kompozycji graficznej. [il.5.5.1.](#) / [il.5.5.2.](#)

Dopuszcza się wprowadzanie dodatkowych efektów do elementów graficznych takich jak, np. przezroczystość i cienie. [il.5.5.3.](#)

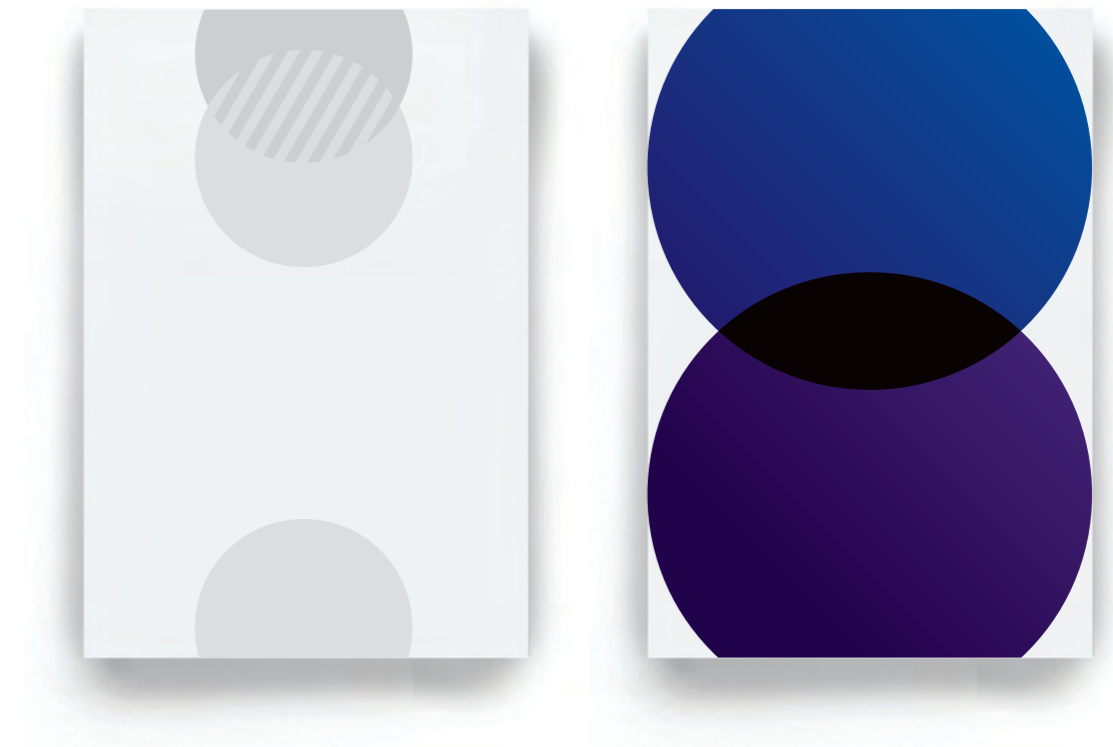
Elementy graficzne mogą być nakładane na zdjęcia. [il.5.5.1.](#)

5.5.1. Przykład elementu graficznego nałożonego na zdjęcie

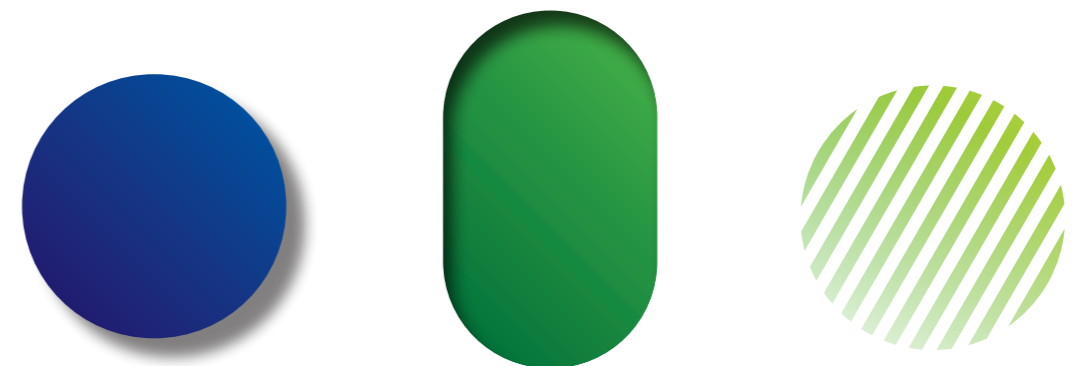


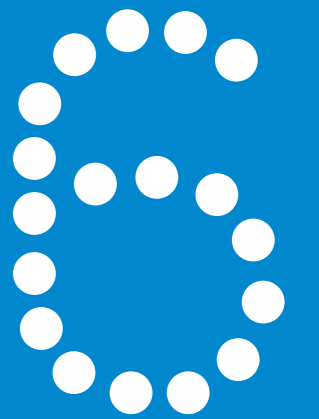
Image created by Suksao - Freepik.com

5.5.2. Przykłady stosowania elementów graficznych



5.5.3. Przykłady stosowania dodatkowych efektów: cienia lub przezroczystości





6. Layouty okładek publikacji dla wybranych serii wydawniczych 209 – 235

- 6.1. Rodzaje Publikacji 210
- 6.2. Budowa layoutów okładek publikacji dla wybranych serii wydawniczych 212
- 6.3. Budowa layoutów okładek publikacji dla serii Foldery i publikacje okolicznościowe 228

Rodzaje publikacji

Jednostki statystyki publicznej wydają szereg publikacji o różnorodnym charakterze. Są one grupowane w serie wydawnicze. W Księdze Identyfikacji Wizualnej Statystyki Publicznej zaprezentowane zostały zasady budowy layoutów dla sześciu serii wydawniczych.

— Wybrane serie wydawnicze: **il.6.1.1.**

Informacje statystyczne

Podstawowym formatem publikacji jest 210 x 270 mm.

Analizy statystyczne

Podstawowym formatem publikacji jest 210 x 270 mm.

Zeszyty metodyczne i klasyfikacje

Podstawowym formatem publikacji jest 210 x 270 mm.

Prace studialne

Podstawowym formatem publikacji jest 210 x 270 mm.

Roczniki statystyczne

Publikacje występują w dwóch formatach: 144 x 202 mm (*Mały Rocznik Statystyczny Polski*), 166 x 238 mm (pozostałe).

Foldery i publikacje okolicznościowe **il.6.1.2.**

Foldery i publikacje okolicznościowe są jedną z serii wydawniczych, lecz ze względu na swój indywidualny charakter, zostały wyodrębnione jako osobna grupa publikacji z innym layoutem.

Przykładowe formaty publikacji – 220 x 220 mm, 180 x 180 mm, 102 x 206 mm, 166 x 238 mm, inne.

6.1.1. Przykładowe okładki pięciu podstawowych serii wydawniczych



6.1.2. Przykładowe okładki serii Foldery i publikacje okolicznościowe

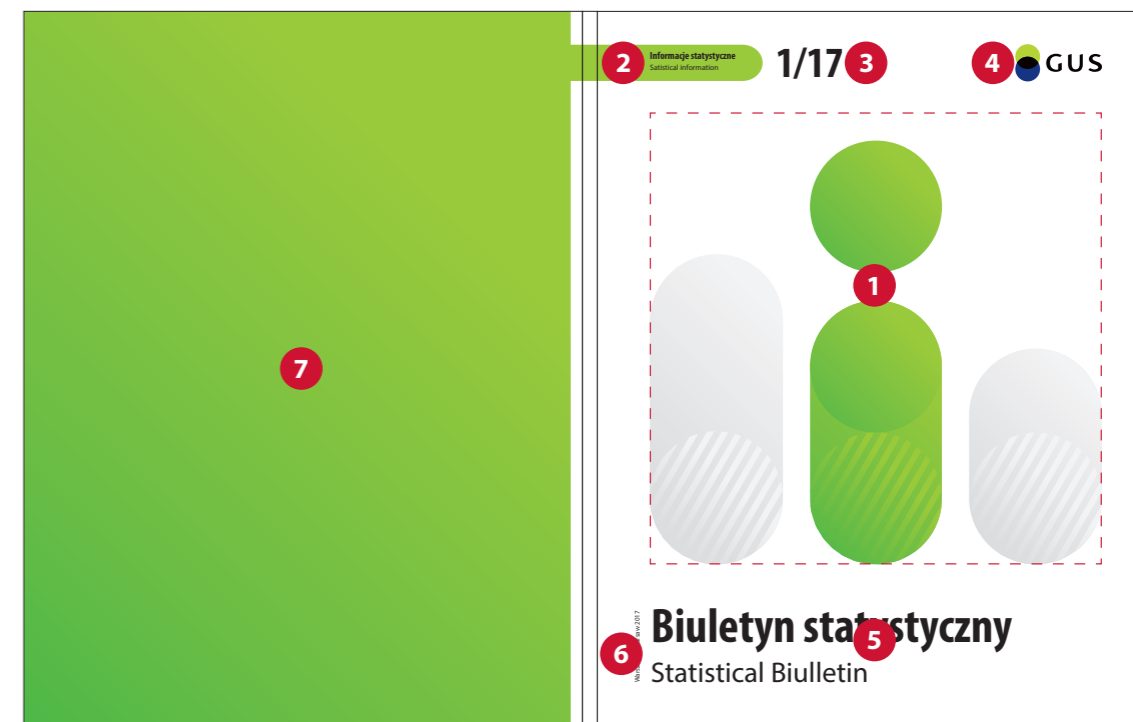


Budowa layoutów okładek publikacji dla wybranych serii wydawniczych

— Podstawowe elementy okładek: il.6.2.1.

- 1 Kompozycja graficzna**
Kompozycja graficzna jest wiodącym elementem okładki. Zbudowana jest na bazie elementów graficznych przyjętych dla SIW. Każda seria wydawnicza ma ustaloną dla siebie indywidualną kompozycję graficzną, o ściśle określonym polu, w ramach którego dopuszcza się swobodę doboru zdjęcia czy grafiki wektorowej dla danej okładki. Należy zadbać, by były one jak najlepszej jakości, zarówno pod względem technicznym, jak i wizualnym.
- 2 Metka z nazwą serii**
Proporcje i umiejscowienie metki są ściśle określone i zabrania się jej przemieszczania i deformacji. Na każdej metce znajduje się informacja o nazwie serii wydawniczej. Kolor metki musi być spójny z kolorystyką wybraną dla całej publikacji.
- 3 Numer**
Pole przeznaczone na numer, rok lub miesiąc wydania publikacji (może być pominięte).
- 4 Logo**
Dopuszcza się ekspozycję wszystkich logo GUS i US w dowolnych wersjach. Zabrania się stosowania zestawień kilku logo na okładkach.
- 5 Tytuł publikacji**
Tytuły publikacji zawsze pisane są fontem zwężonym, pogrubionym. Tytuły obcojęzyczne są pisane fontem klasycznym, pomniejszonym o 30% – 50%. W ramach wyznaczonego pola można manipulować wielkością fontu w zależności od długości tytułu.
- 6 Rok i miejsce wydania**
Informacja prezentowana jest zawsze w pionie po lewej stronie. Wielkość fontu jest stała dla wszystkich formatów zbliżonych do A4 – 8 pkt. Należy zwrócić uwagę by początek wiersza był równy z dolną linią bazową tytułu publikacji.
- 7 Apla**
Tył okładki wypełniony jest jednym kolorem wybranym jako wiodący dla danej publikacji. Wypełnienie kolorem jest cofnięte od krawędzi grzbietu o około 5 mm. Zezwala się na swobodne zagospodarowanie strony pod dodatkowe stopki adresowe czy inne informacje.

6.2.1. Przykład rozmieszczenia elementów layoutu na okładkach publikacji dla wybranych serii wydawniczych



W przypadku projektowania okładek nowych publikacji dla serii wydawniczych należy trzymać się wyznaczonego układu elementów i stworzyć nową kompozycję graficzną z wyznaczonym polem dopuszczonym do swobodnego wprowadzania zdjęć i grafik.

6.2.

— Zasady budowy siatki graficznej okładek

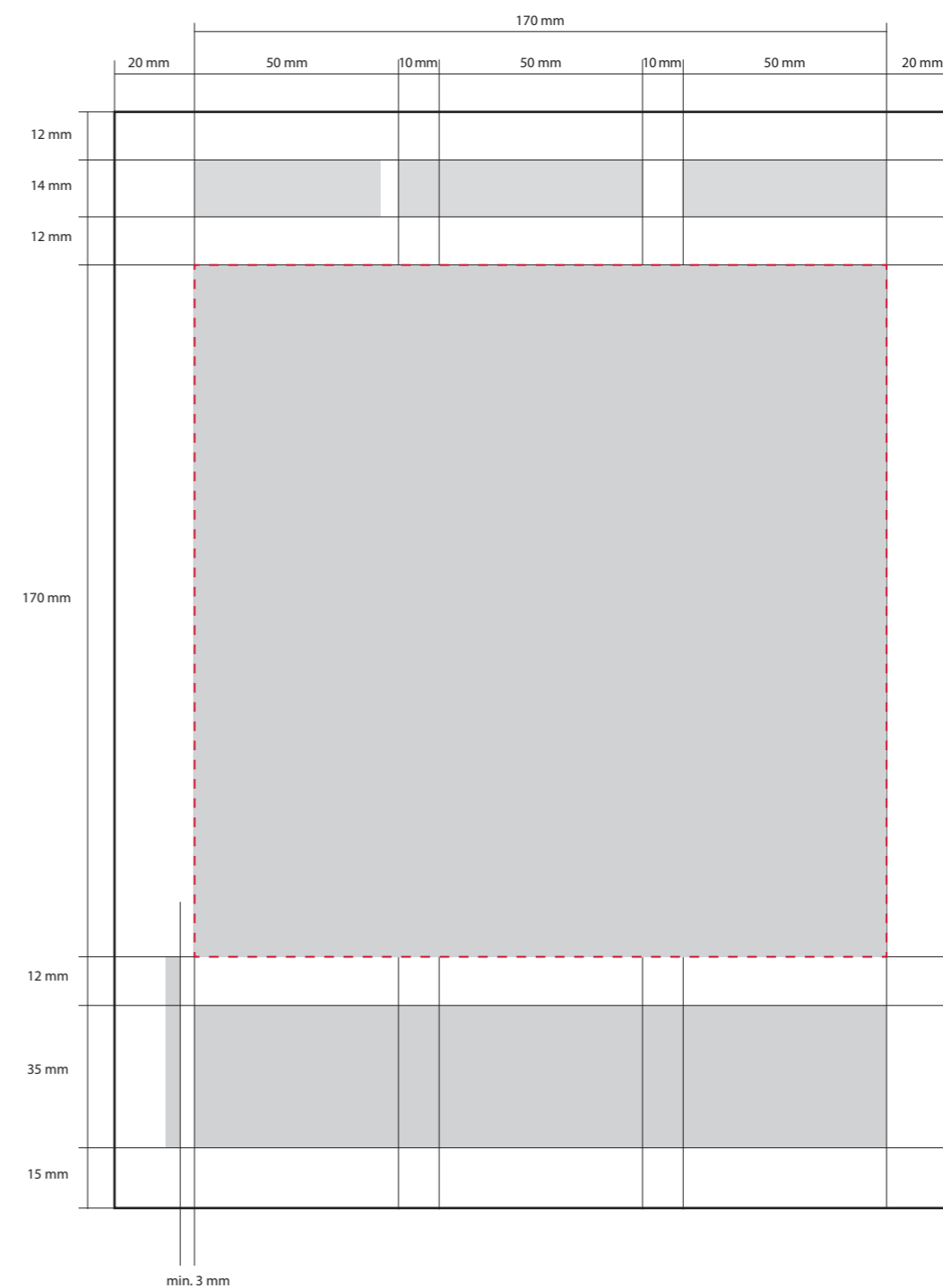
il.6.2.2.

Okładki publikacji dla wybranych serii wydawniczych mają wspólną i ściśle określoną siatkę graficzną, która stanowi fundament projektu. Na niej umieszcza się elementy okładki.

Layout przedstawia rozmieszczenie poszczególnych elementów okładki na siatce graficznej.

Pole oznaczone czerwoną, przerywaną linią jest przeznaczone na element kompozycji graficznej, indywidualnie dobranej dla każdej serii wydawniczej.

6.2.2. Siatka graficzna wyznaczająca położenie elementów okładki



— Layout okładki publikacji dla serii Informacje statystyczne il.6.2.3.

Podstawowym formatem publikacji jest 210 x 270 mm.

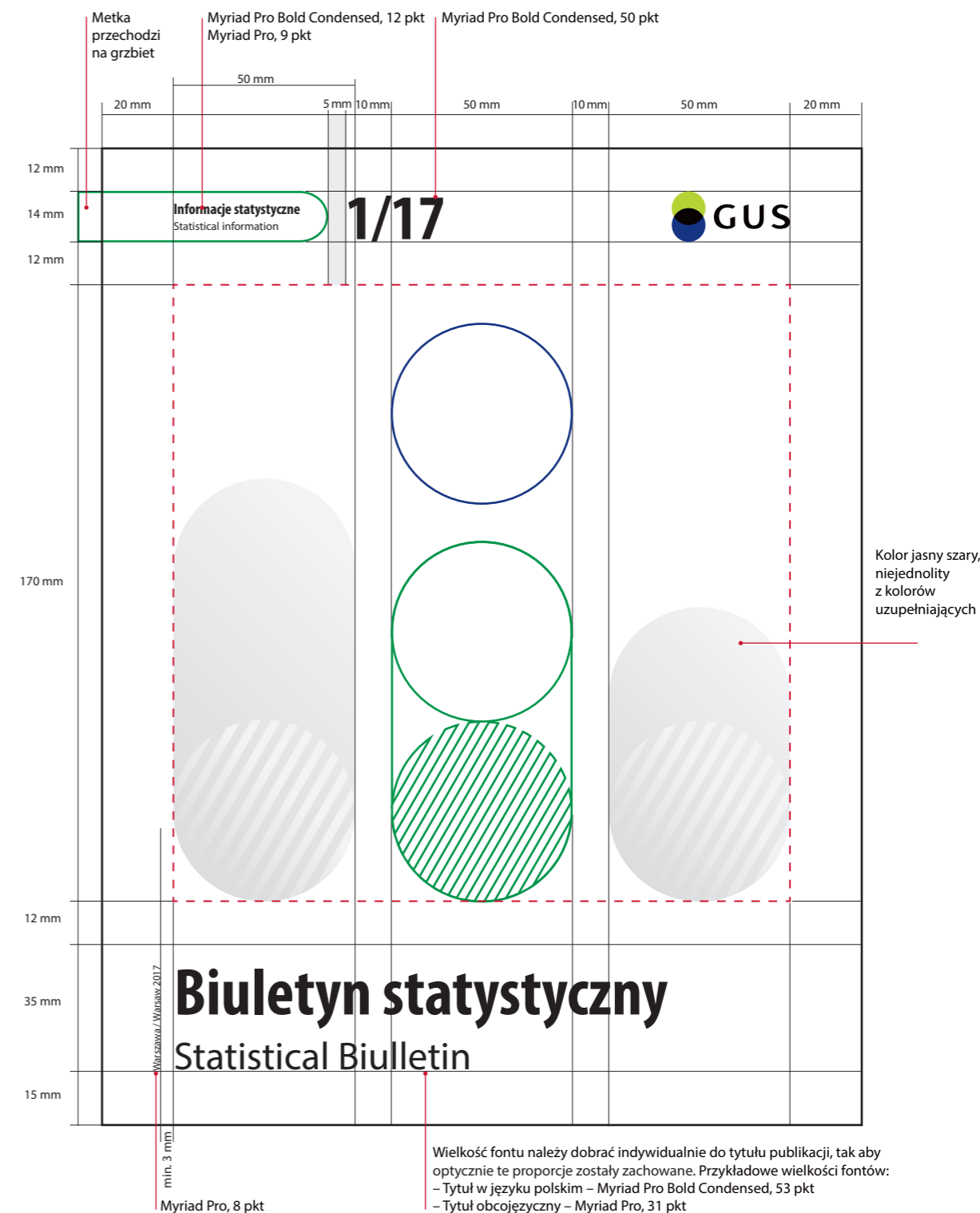
Layout przedstawia dokładne rozmieszczenie elementów okładki oraz podstawowe proporcje kompozycji graficznej dla serii Informacje statystyczne.

Kompozycja graficzna zbudowana jest z elementów graficznych SIW. Przedstawia literkę „i” od „informacja” na tle słupków, nawiązujących do formy wykresów.

Pole oznaczone linią zieloną wyznacza obszar któremu, należy nadać kolor. Pole, w ramach którego dopuszcza się swobodę doboru zdjęcia czy grafiki wektorowej, zostało oznaczone niebieską linią. W przypadku grafik wektorowych dopuszcza się (w minimalnym stopniu) wyjście poza to pole w taki sposób, by nie zaburzyć głównego układu graficznego. Szare słupki nie powinny być poddawane żadnym modyfikacjom.

W uzasadnionych przypadkach możliwe są odstępstwa od przyjętych reguł. Wszelkie zmiany muszą zostać zatwierdzone przez Prezesa GUS.

6.2.3. Layout okładki publikacji dla serii Informacje statystyczne – schemat pomniejszony do 60%



— Layout okładki publikacji dla serii Analizy statystyczne il.6.2.4.

Podstawowym formatem publikacji jest 210 x 270 mm.

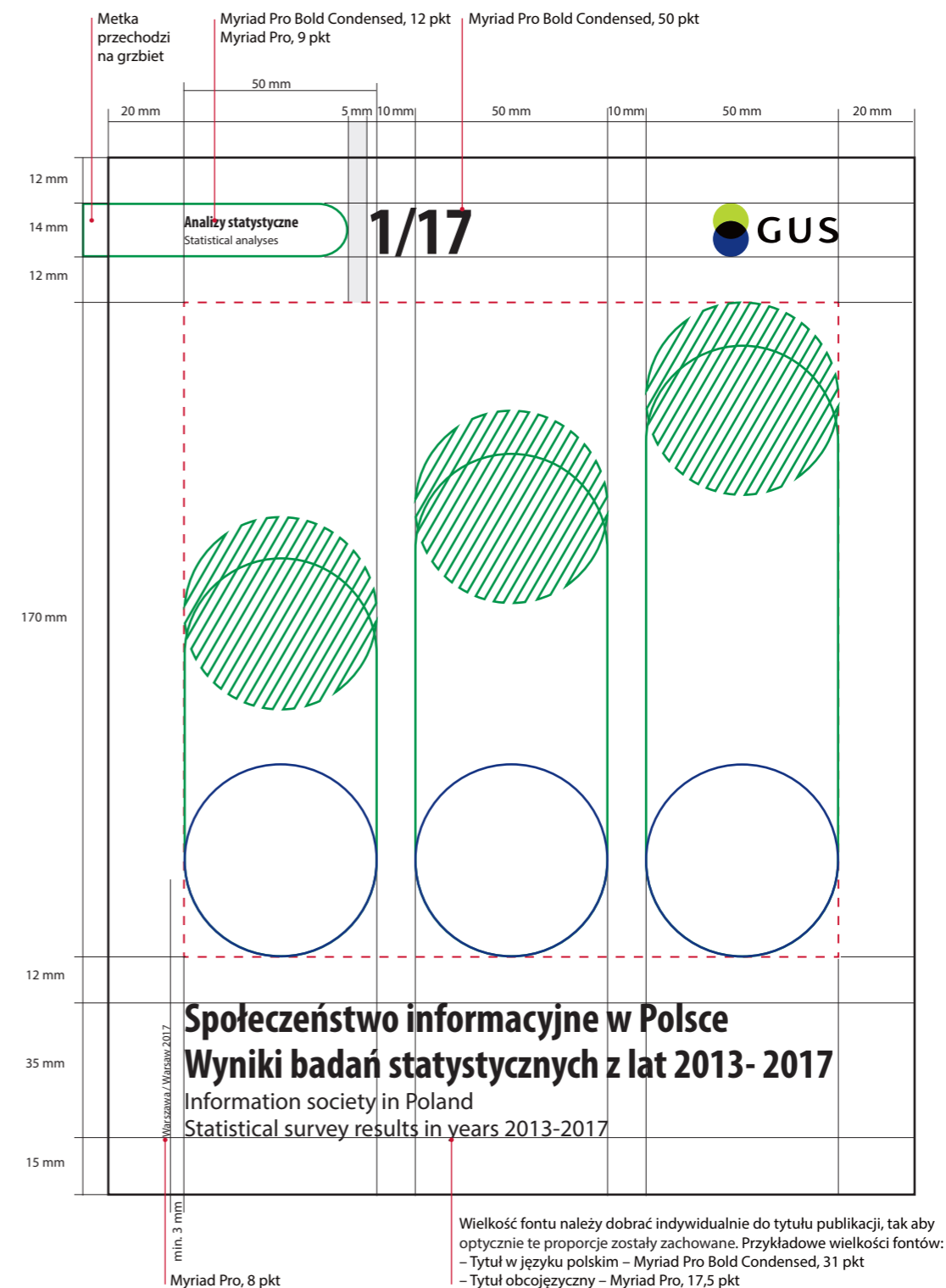
Layout przedstawia dokładne rozmieszczenie elementów okładki oraz podstawowe proporcje kompozycji graficznej dla serii Analizy statystyczne.

Kompozycja graficzna zbudowana jest z elementów graficznych SIW. Przedstawia trzy słupki nawiązujące w formie do wykresu.

Pole oznaczone linią zieloną wyznacza obszar, któremu należy nadać kolor. Pole, w ramach którego dopuszcza się swobodę doboru zdjęcia czy grafiki wektorowej, zostało oznaczone niebieską linią. W przypadku grafik wektorowych dopuszcza się (w minimalnym stopniu) wyjście poza to pole w taki sposób, by nie zaburzyć głównego układu graficznego.

W uzasadnionych przypadkach możliwe są odstępstwa od przyjętych reguł. Wszelkie zmiany muszą zostać zatwierdzone przez Prezesa GUS.

6.2.4. Layout okładki publikacji dla serii Analizy statystyczne – schemat pomniejszony do 60%



6.2.

— Layout okładki publikacji dla serii Zeszyty metodyczne i klasyfikacje il.6.2.5.

Podstawowym formatem publikacji jest 210 x 270 mm.

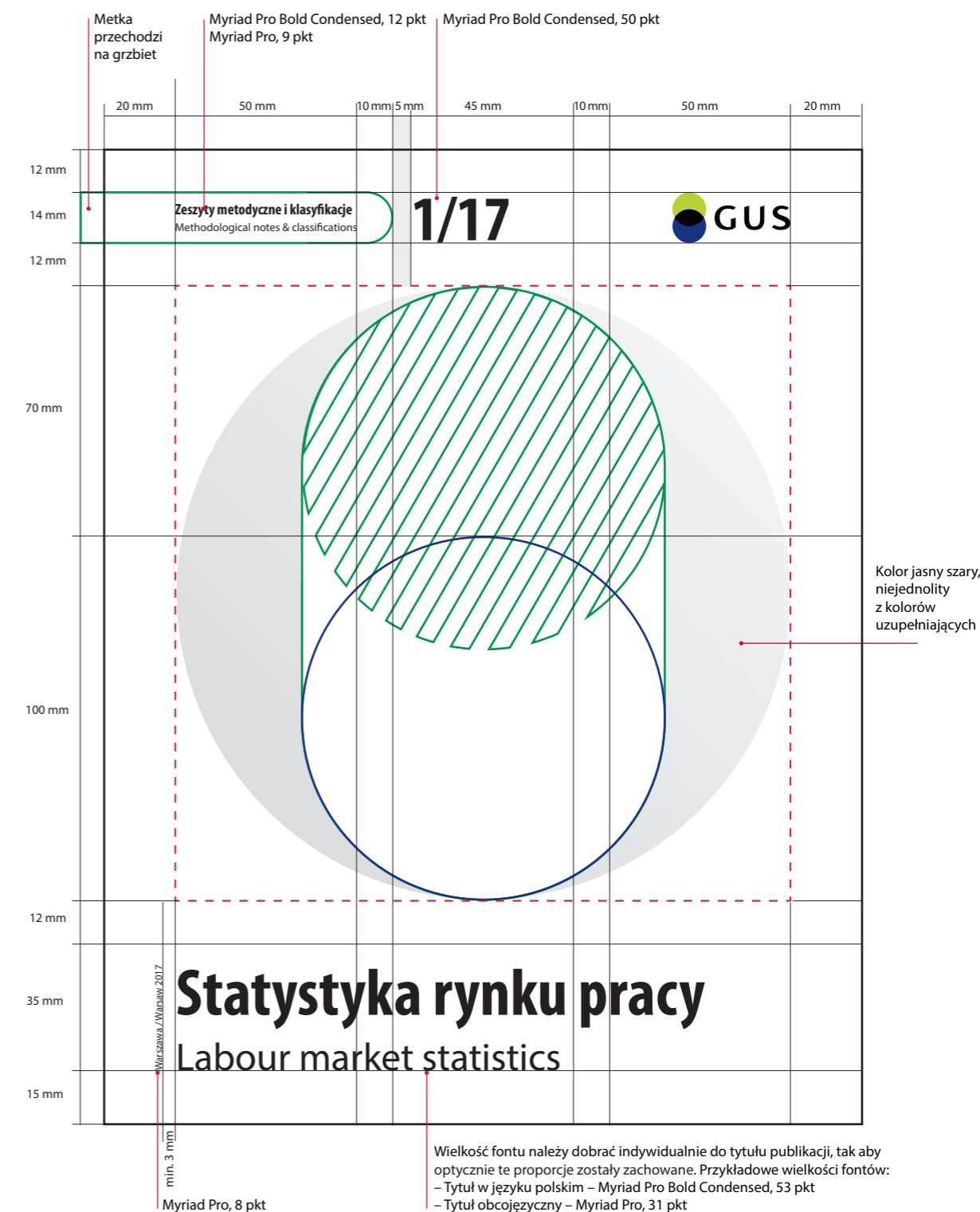
Layout przedstawia dokładne rozmieszczenie elementów okładki oraz podstawowe proporcje kompozycji graficznej dla serii Zeszyty metodyczne i klasyfikacje.

Kompozycja graficzna zbudowana jest z elementów graficznych SIW. Przedstawia proste zestawienie słupka i koła.

Pole oznaczone linią zieloną wyznacza obszar, któremu należy nadać kolor. Pole, w ramach którego dopuszcza się swobodę doboru zdjęcia czy grafiki wektorowej, zostało oznaczone niebieską linią. W przypadku grafik wektorowych dopuszcza się (w minimalnym stopniu) wyjście poza to pole w taki sposób, by nie zaburzyć głównego układu graficznego.

W uzasadnionych przypadkach możliwe są odstępstwa od przyjętych reguł. Wszelkie zmiany muszą zostać zatwierdzone przez Prezesa GUS.

6.2.5. Layout okładki publikacji dla serii Zeszyty metodyczne i klasyfikacje – schemat pomniejszony do 60%



— Layout okładki publikacji dla serii **Prace studialne** il.6.2.6.

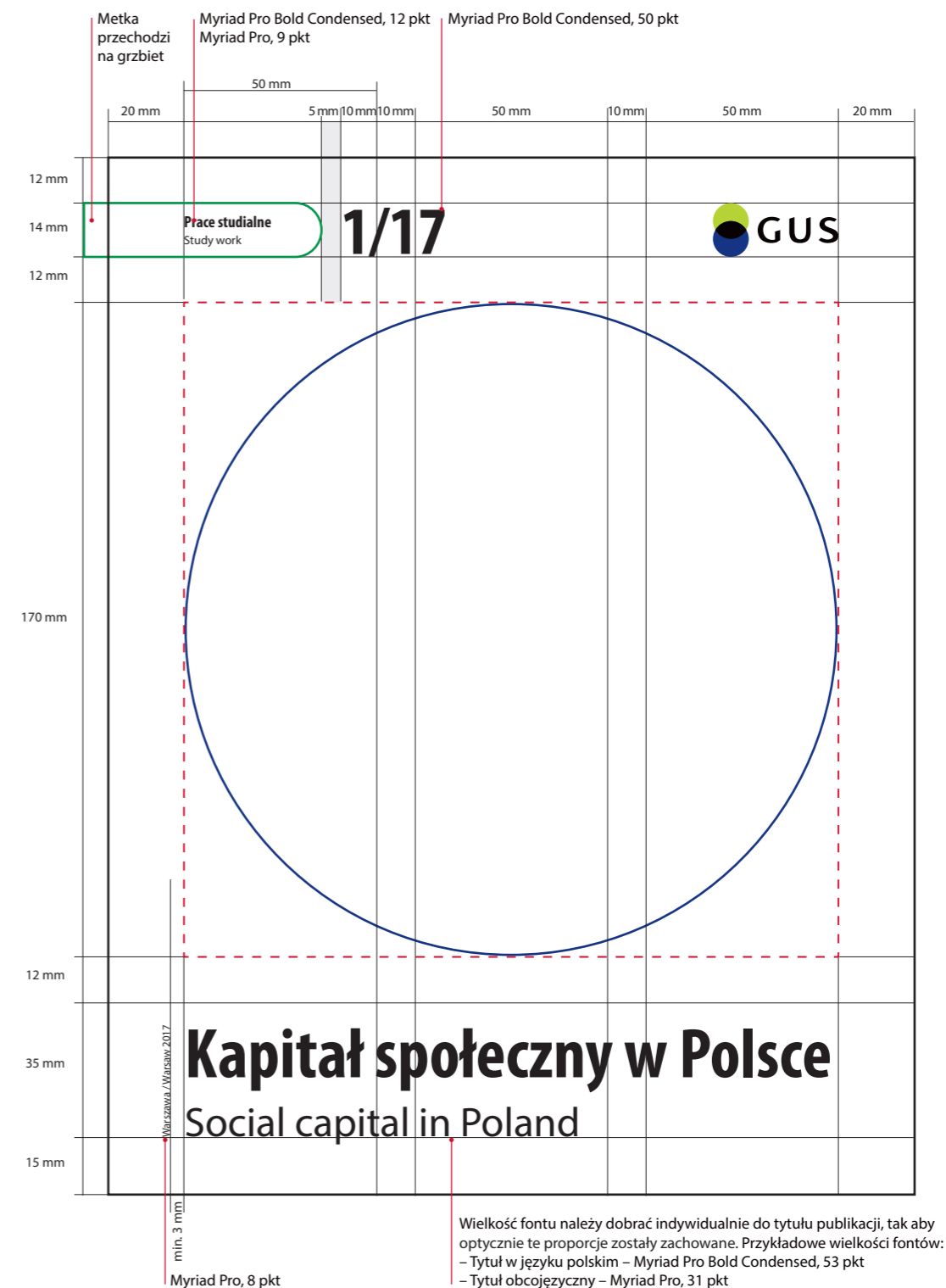
Podstawowym formatem publikacji jest 210 x 270 mm.

Layout przedstawia dokładne rozmieszczenie elementów okładki oraz podstawowe proporcje kompozycji graficznej dla serii Prace studialne.

Kompozycja graficzna to forma pełnego koła. Jednocześnie jest to pole, w ramach którego dopuszcza się pełną swobodę doboru zdjęcia czy grafiki wektorowej dla okładki – granice tego pola wyznacza niebieska linia. W przypadku grafik wektorowych dopuszcza się (w minimalnym stopniu) wyjście poza to pole w taki sposób, by nie zaburzyć głównego układu graficznego. Pole oznaczone linią zieloną wyznacza obszar któremu należy nadać kolor.

W uzasadnionych przypadkach możliwe są odstępstwa od przyjętych reguł. Wszelkie zmiany muszą zostać zatwierdzone przez Prezesa GUS.

6.2.6. Layout okładki publikacji dla serii Prace studialne – schemat pomniejszony do 60%



— Layout okładki publikacji dla serii Roczniki statystyczne il.6.2.7. / il.6.2.8.

Publikacje występują w dwóch formatach: 144 x 202 mm (Mały Rocznik Statystyczny Polski), 166 x 238 mm (pozostałe).

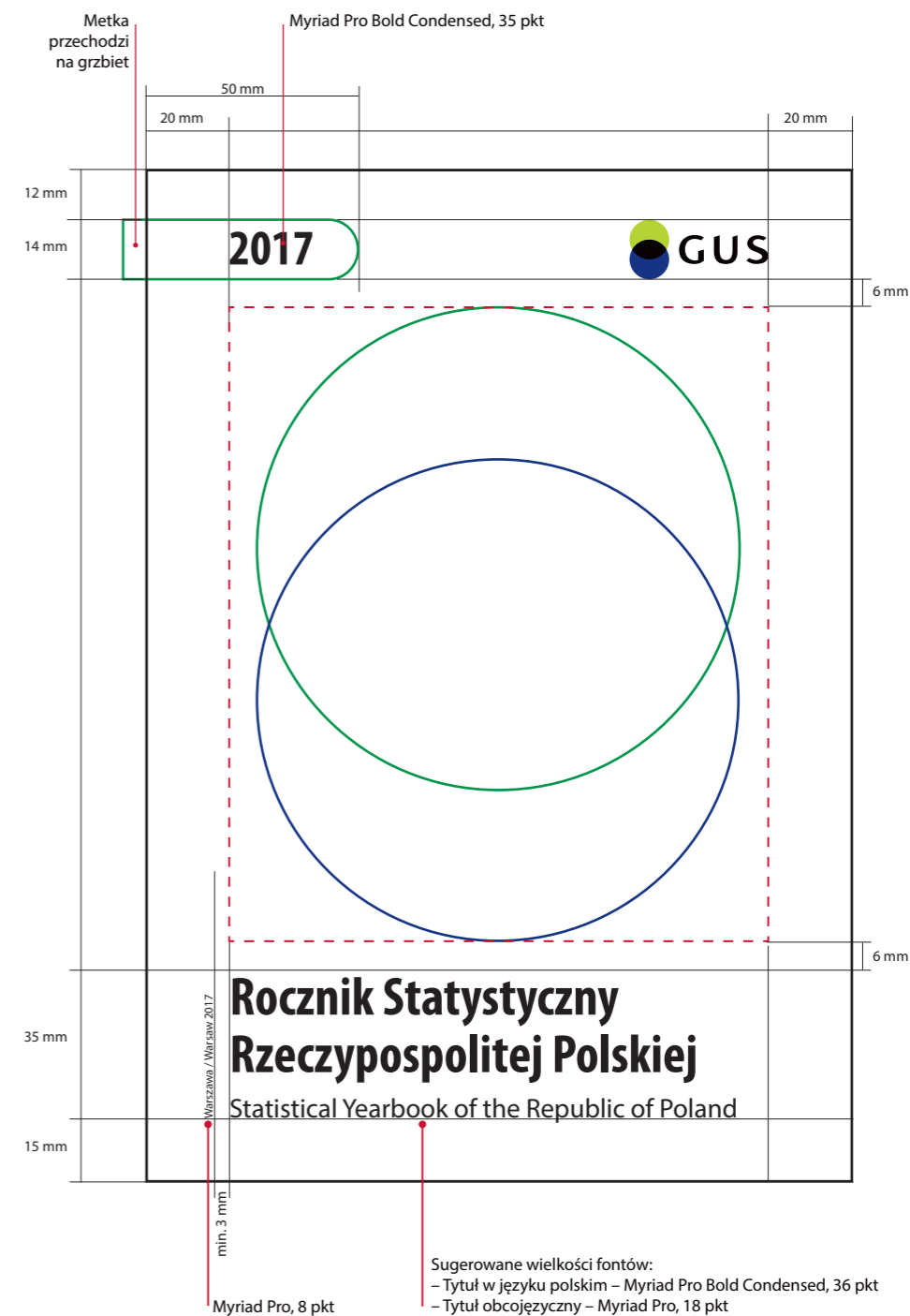
Layout przedstawia dokładne rozmieszczenie elementów okładki oraz podstawowe proporcje kompozycji graficznej dla serii Roczniki statystyczne.

W layoutach okładek publikacji dla serii Roczniki statystyczne na elemencie kolorowej metki z nazwą serii mamy podany rok wydania publikacji.

Kompozycja graficzna zbudowana jest z elementów graficznych SIW. Przedstawia dwa przecinające się koła (lub koło i koło w paski dla Małych Roczników) nawiązujące do form logo, ale ich przecięcia są głębsze by w większym stopniu zagospodarować stronę. Pole oznaczone linią zieloną wyznacza obszar, któremu należy nadać kolor. Pole, w ramach którego dopuszcza się swobodę doboru zdjęcia, zostało oznaczone niebieską linią.

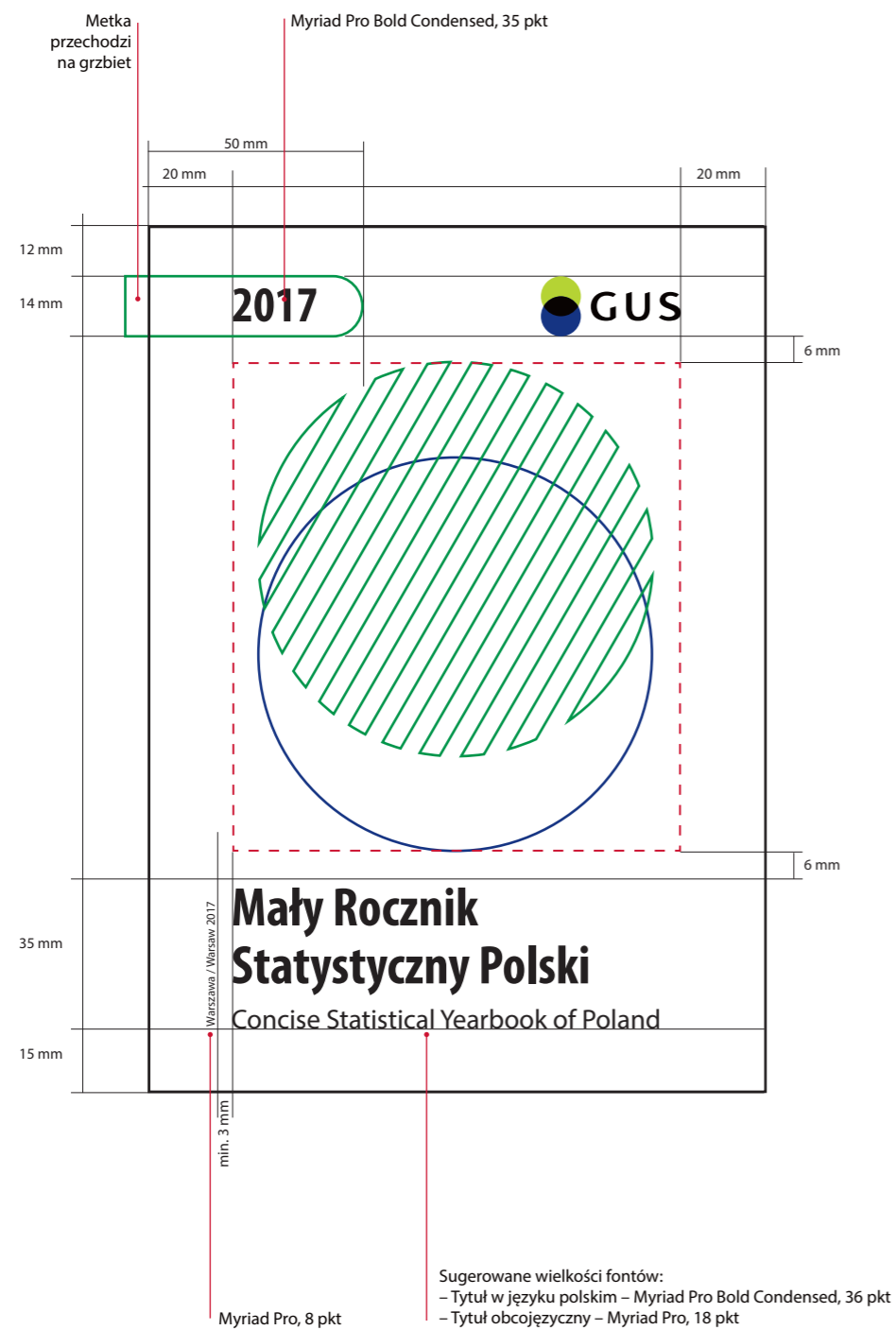
W uzasadnionych przypadkach możliwe są odstępstwa od przyjętych reguł. Wszelkie zmiany muszą zostać zatwierdzone przez Prezesa GUS.

6.2.7. Layout okładki publikacji dla serii Roczniki statystyczne w formacie 166 x 238 mm – schemat pomniejszony do 60%



6.2.

6.2.8. Layout okładki Małego Rocznika Statystycznego Polski w formacie 144 x 202 mm – schemat pomniejszony do 60%



W uzasadnionych przypadkach możliwe są odstępstwa od przyjętych reguł. Wszelkie zmiany muszą zostać zatwierdzone przez Prezesa GUS.

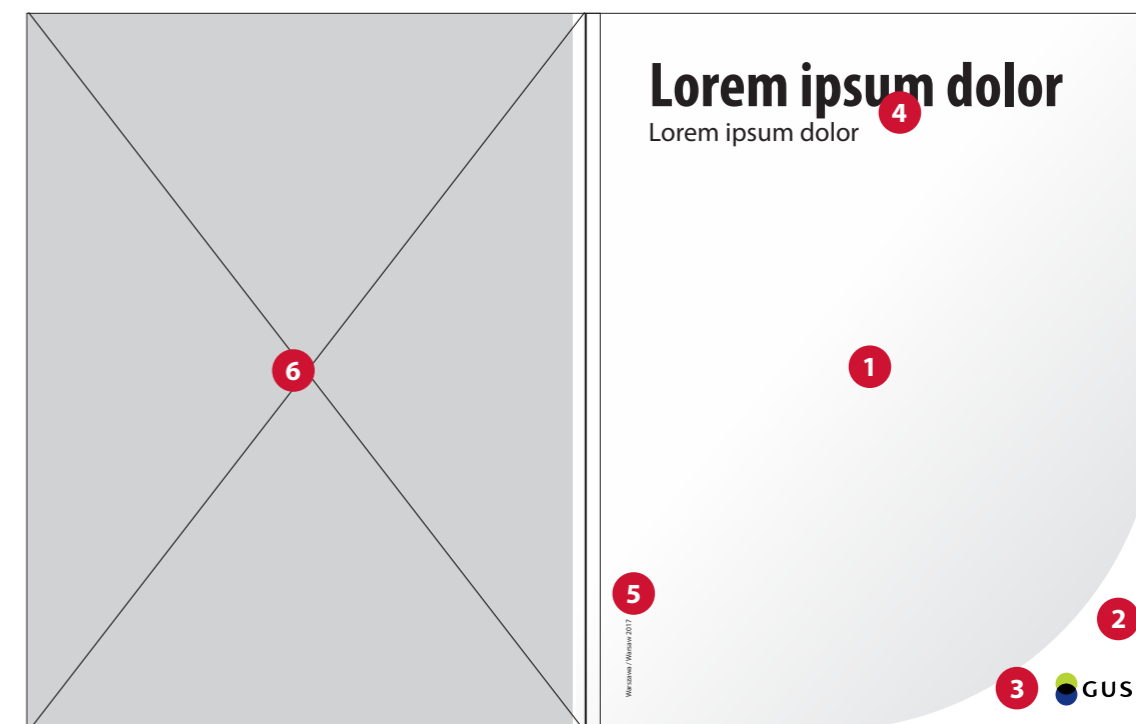
Budowa layoutów okładek publikacji dla serii Foldery i publikacje okolicznościowe

Okładki publikacji dla serii Foldery i publikacje okolicznościowe mają indywidualny, ściśle określony układ elementów.

— Podstawowe elementy okładek: [il.6.3.1.](#)

- 1 **Pole ekspozycji zdjęcia lub grafiki wektorowej**
Każdy layout ma ściśle określone pole, w ramach którego dopuszcza się swobodę doboru zdjęcia czy grafiki, ustalonej indywidualnie i dostosowywanej do charakteru opracowania. W przypadku publikacji okolicznościowych dopuszcza się wykorzystanie całej powierzchni okładki (bez narożnika). Należy zadbać, by materiał zdjęciowy był jak najlepszej jakości, zarówno pod względem technicznym, jak i wizualnym.
- 2 **Biały narożnik**
Biały narożnik wyznacza pole ekspozycji logo. Ma ono ściśle określone miejsce i nie zezwala się na jego przemieszczanie. Dopuszcza się skalowanie narożnika w celu dobrania najlepszych proporcji do formatu publikacji. Minimalną wielkość narożnika wyznacza minimalna wielkość logo.
- 3 **Logo**
Dopuszcza się ekspozycje wszystkich logo GUS i US.
- 4 **Tytuł**
Layout wyznacza pole, w ramach którego zezwala się na swobodne umiejscowienie tytułu i jego wielkość, w zależności od projektu.
- 5 **Rok i miejsce wydania**
Prezentowane zawsze w pionie po lewej stronie. Wielkość fontu jest stała dla wszystkich formatów.
- 6 **Apla**
Tył okładki wypełniony jest jednym kolorem wybranym jako kolor wiodący dla danej publikacji. Wypełnienie kolorem jest cofnięte od krawędzi grzbietu o około 5 mm. Zezwala się na swobodne zagospodarowanie strony pod dodatkowe stopki adresowe lub inne informacje.

6.3.1. Przykład rozmieszczenia elementów layoutu na okładkach publikacji okolicznościowych



W przypadku projektowania okładek nowych publikacji dla serii Foldery i publikacje okolicznościowe należy trzymać się wyznaczonego układu elementów.

— Zasada budowy layoutu okładki dla serii Foldery i publikacje okolicznościowe il.6.3.2.

Okładki publikacji dla tej serii wydawniczej mają ściśle określony układ elementów.

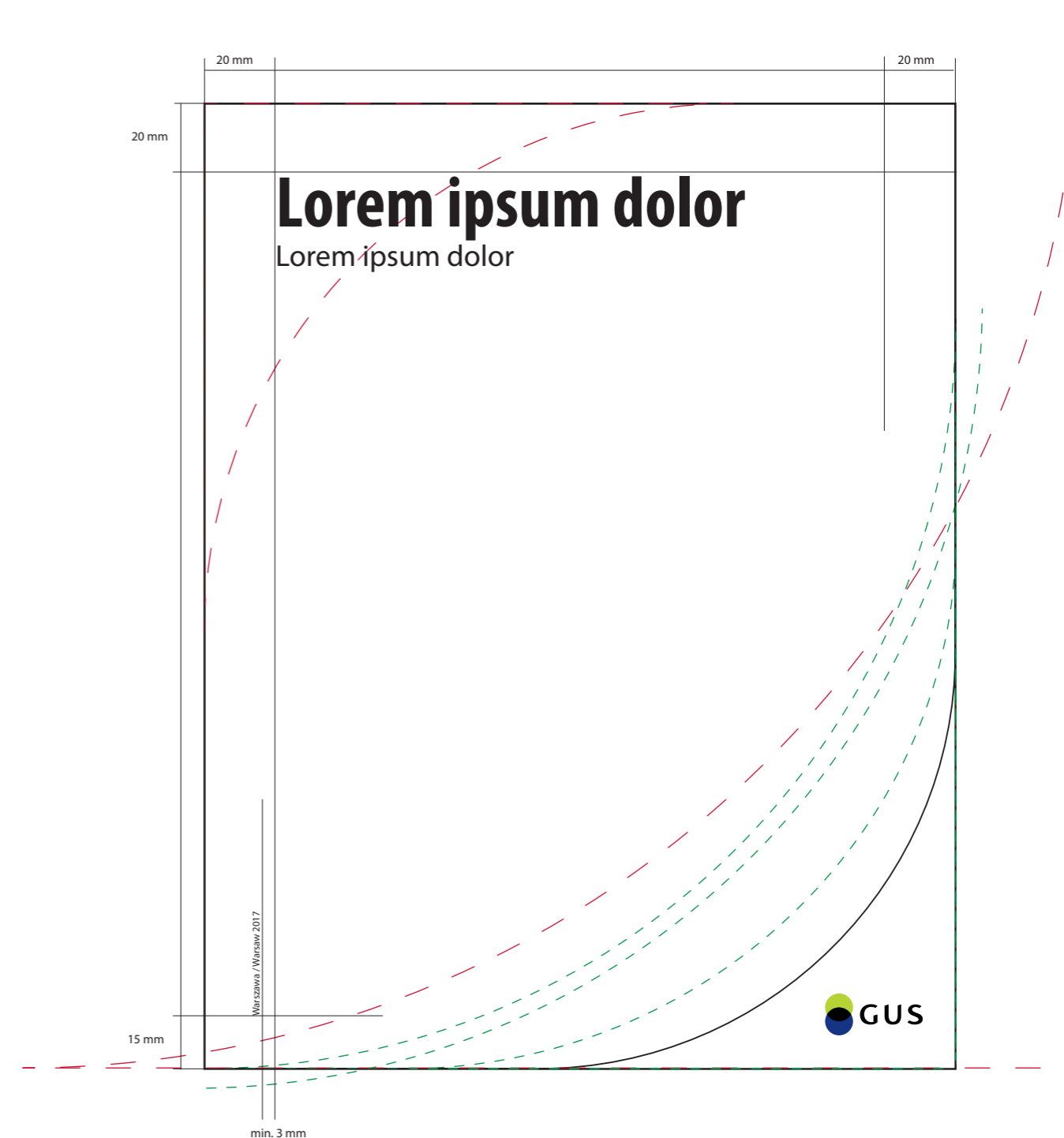
Layout określa położenie poszczególnych elementów okładki oraz przedstawia sposób skalowania narożnika, jego minimalne i maksymalne wymiary.

— Zasady stosowania narożnika

- Narożnik może być skalowany w celu dostosowania optymalnych proporcji do danego formatu oraz do indywidualnego projektu, nie może być jednak większy niż krótsza krawędź okładki.
- Powinien zajmować prawy dolny róg.
- Nie może być ścięty i wystawać poza krawędź okładki.
- Narożnik może być w dowolnym kolorze z zestawu rozszerzonego SIW. Należy wówczas zastosować logo w wariacie achromatycznym.

Zielona linia przedstawia prawidłowy układ. Czerwona linia pokazuje nieprawidłowe zastosowanie.

6.3.2. Schemat rozmieszczenia elementów okładek publikacji okolicznościowych w formatach zbliżonych do A4



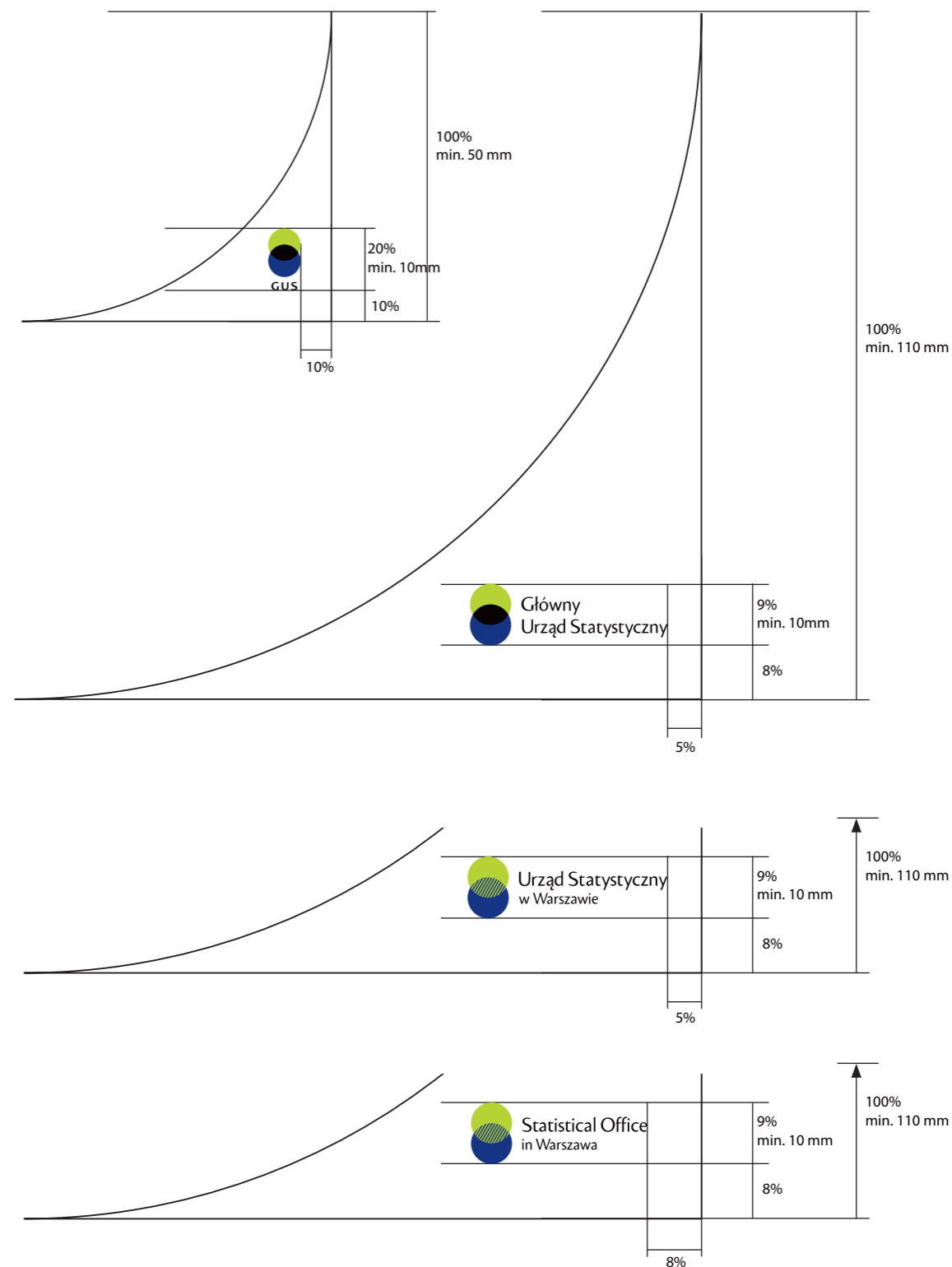
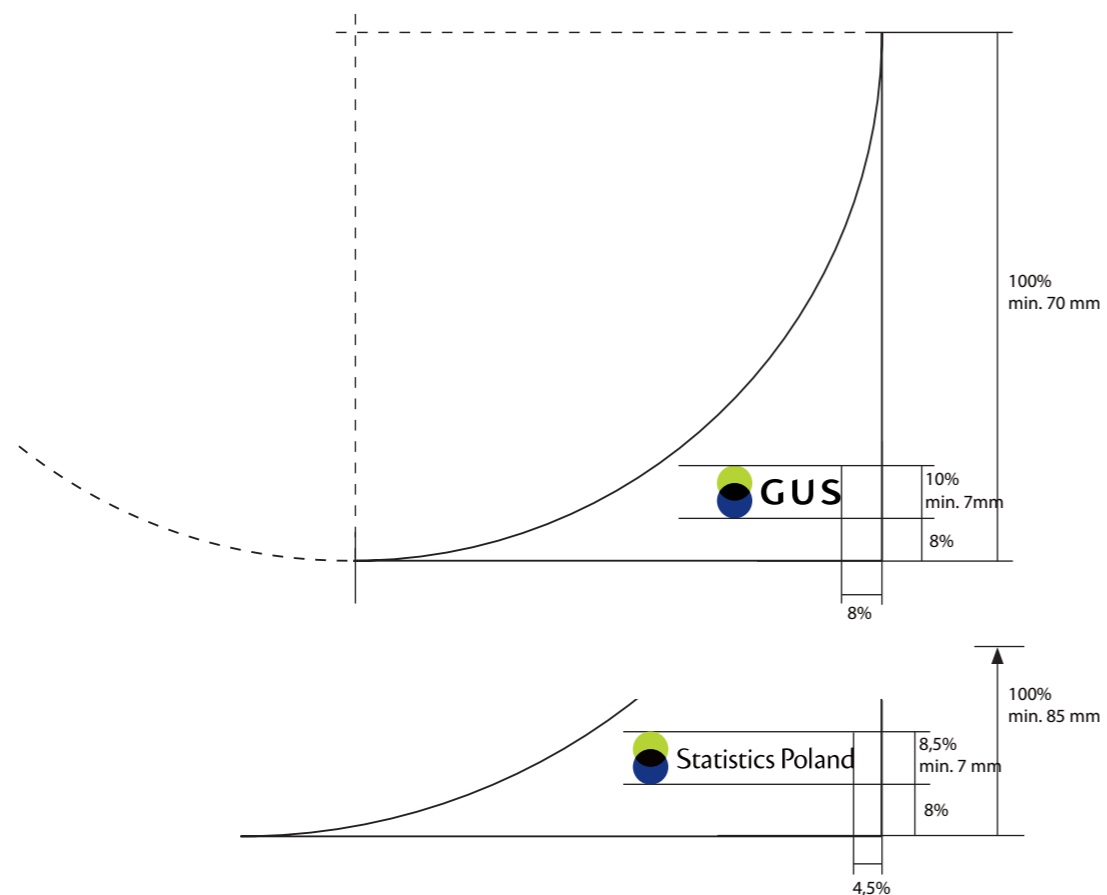
6.3.

— Budowa narożnika

Schemat przedstawia budowę narożnika, określa jego minimalne wymiary i wskazuje dokładne położenie logo GUS i US. [il.6.3.3.](#)

Stosowanie mniejszego narożnika wymaga wykonania prób czytelności logo (patrz rozdziały 1.14. i 1.16. Skalowanie logo). Ostatecznie wymagana jest zgoda Prezesa GUS.

6.3.3. Schemat podstawowych proporcji pomiędzy narożnikiem a logo GUS i US, minimalne wymiary – schematy w skali 1:1



6.3.

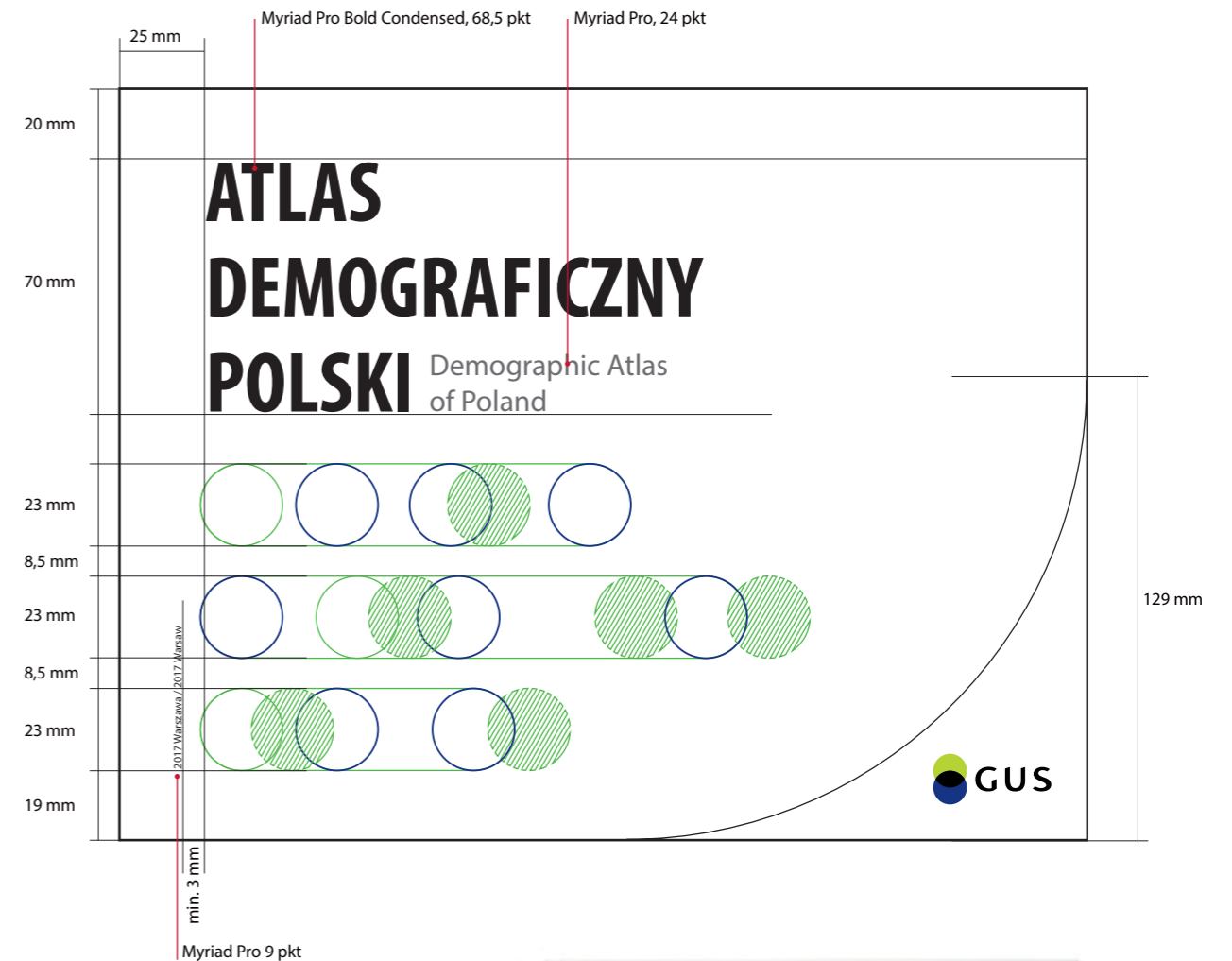
— Przykładowy layout okładki publikacji okolicznościowej – Atlas demograficzny Polski il.6.3.4.

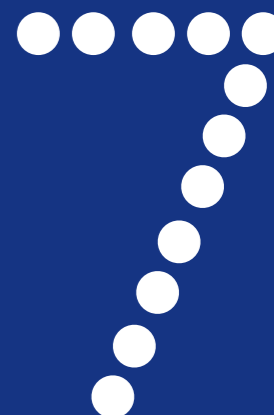
Publikacja w formacie 166 x 238 mm, w układzie poziomym.

Layout przedstawia dokładne rozmieszczenie elementów okładki Atlasu demograficznego Polski.

W polu ekspozycji zdjęcia lub grafiki wektorowej znajduje się kompozycja graficzna zbudowana z elementów graficznych SIW. Przedstawia ona zestawienie słupków i kół. Pole oznaczone linią zieloną wyznacza obszar, któremu należy nadać kolor. Pole, w ramach którego dopuszcza się swobodę doboru zdjęcia, zostało oznaczone niebieską linią.

6.3.4. Schemat budowy layoutu okładki Atlasu demograficznego Polski





7. Akcydensy

239 – 303

7.1. Wzory wizytówek	240
7.2. Wzory papierów firmowych	250
7.3. Wzory kopert	162
7.4. Wzory teczek na dokumenty	266
7.5. Projekt teczek z gumką	280
7.6. Wzory bloczków firmowych	282
7.7. Wzór szablonu prezentacji multimedialnej	290
7.8. Wzór stopki mailowej	302

7.1.

Wzory wizytówek

Wizytówki są dwustronne, wykonane metodą druku offsetowego i uszlachetnione miejscowo lakierem UV (jeśli istnieje taka możliwość).

Wydrukowane na papierze satynowanym o grubości 300 g.

Mają wymiary 50 x 90 mm (układ poziomy).

Występują w wersji polskiej i angielskiej.

— Wizytówki dzielą się na trzy grupy:

Wizytówki dla kierownictwa il.7.1.1.

Wizytówki przeznaczone są dla Prezesa, Wiceprezesa i Dyrektora Generalnego GUS. Na awersie prezentowane jest logo i dane kontaktowe. Jeśli istnieje taka możliwość to zaleca się pokrycie logo lakierem UV. Rewers występuje w kilku wariantach i jest kompozycją elementów graficznych SIW, uzyskaną jedynie za pomocą lakieru UV. W przypadku braku możliwości zastosowania lakieru UV dopuszcza się alternatywną wersję – kompozycją elementów graficznych SIW, w bieli na jasnoszarym (CMYK 4/2/4/8), jednolitym tle (*il.7.1.8.*).

Wizytówki imienne dla pracowników GUS il.7.1.2.

Na awersie prezentowane jest logo i dane kontaktowe. Jeśli istnieje taka możliwość to zaleca się pokrycie logo lakierem UV. Rewers występuje w kilku wariantach i jest kompozycją przecinających się kół w kolorystyce rozszerzonej SIW (*il.7.1.9.*). Dodatkowo (jeśli istnieje taka możliwość), zaleca się uszlachetnienie grafiki lakierem UV (tło pozostaje matowe).

Wizytówki imienne dla pracowników US il.7.1.3.

Na awersie prezentowane jest logo i dane kontaktowe. Jeśli istnieje taka możliwość to zaleca się pokrycie logo lakierem UV. Druga strona występuje w kilku wariantach i jest kompozycją przecinających się kół i kół w paki, w kolorystyce rozszerzonej SIW (*il.7.1.10.*). Dodatkowo (jeśli istnieje taka możliwość), zaleca się uszlachetnienie grafiki lakierem UV (tło pozostaje matowe).

7.1.1. Przykład wizytówki Prezesa GUS

Awers,
wersja PL



Awers,
wersja ANG



Rewers



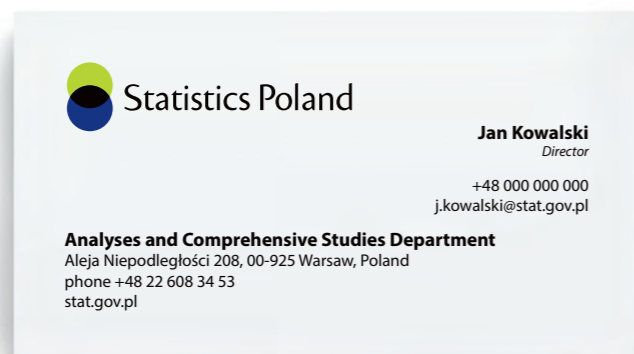
7.1.

7.1.2. Przykład wizytówki imiennej pracownika GUS Departamentu Analiz i Opracowań Zbiorczych

Awers,
wersja PL



Awers,
wersja ANG



Rewers



7.1.3. Przykład wizytówki imiennej pracownika US w Warszawie

Awers,
wersja PL



Awers,
wersja ANG



Rewers



— Konstrukcja wizytówek

Schematy przedstawiają zasady rozmieszczenia danych na awersach wizytówek. [il.7.1.4.](#) / [il.7.1.5](#) / [il.7.1.6.](#)

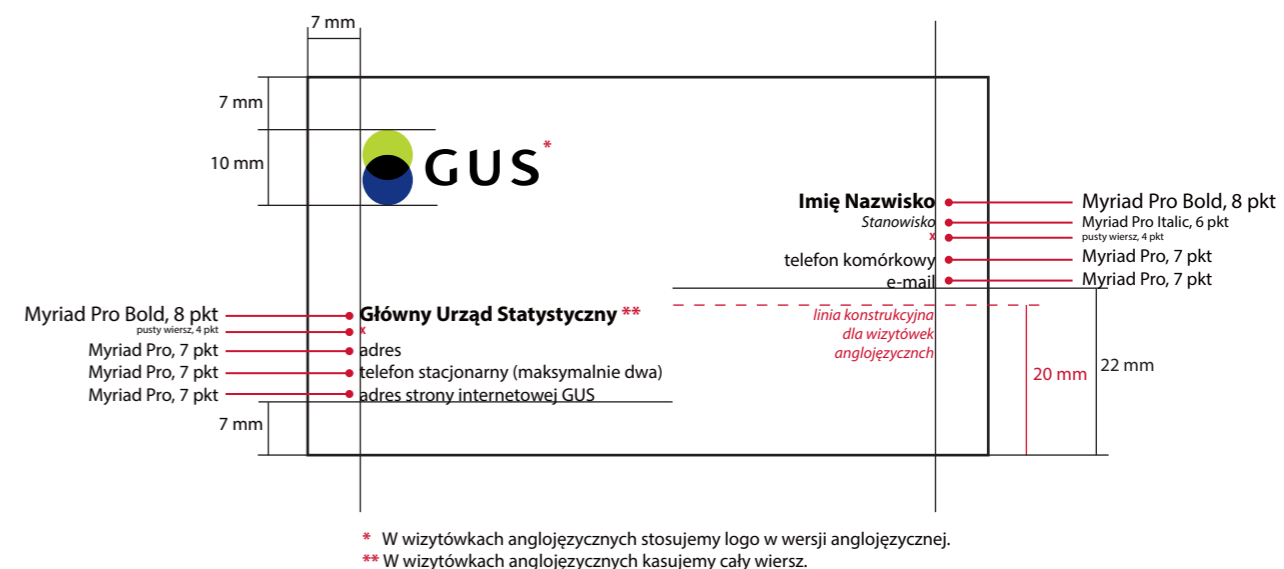
Rewersów jest kilka dla każdej grupy, które mogą być stosowane zamiennie.

[il.7.1.7.](#) / [il.7.1.8](#) / [il.7.1.9](#) / [il.7.1.10.](#)

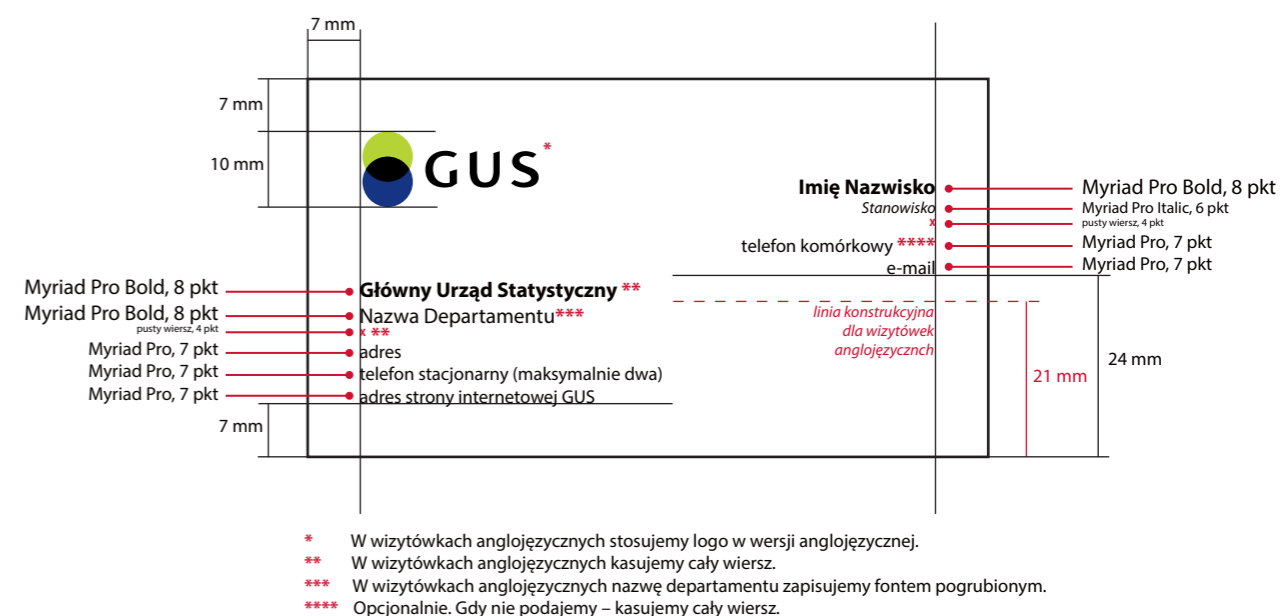
W przypadku projektowania wizytówek należy zachować przyjęte układy, odległości, fonty i kolorystykę. Zabrania się wprowadzania jakichkolwiek zmian.

Zaleca się jednak skorzystanie z załączonych do opracowania plików w formacie .cdr, które umożliwiają szybką wymianę danych oraz logo w odpowiedniej wersji bez naruszenia layoutu. Do Księgi Identyfikacji Wizualnej zostały także załączone pliki .cdr i .pdf, z grafiką w różnych wariantach, z zaznaczonym miejscem lakierowania, gotowe do druku.

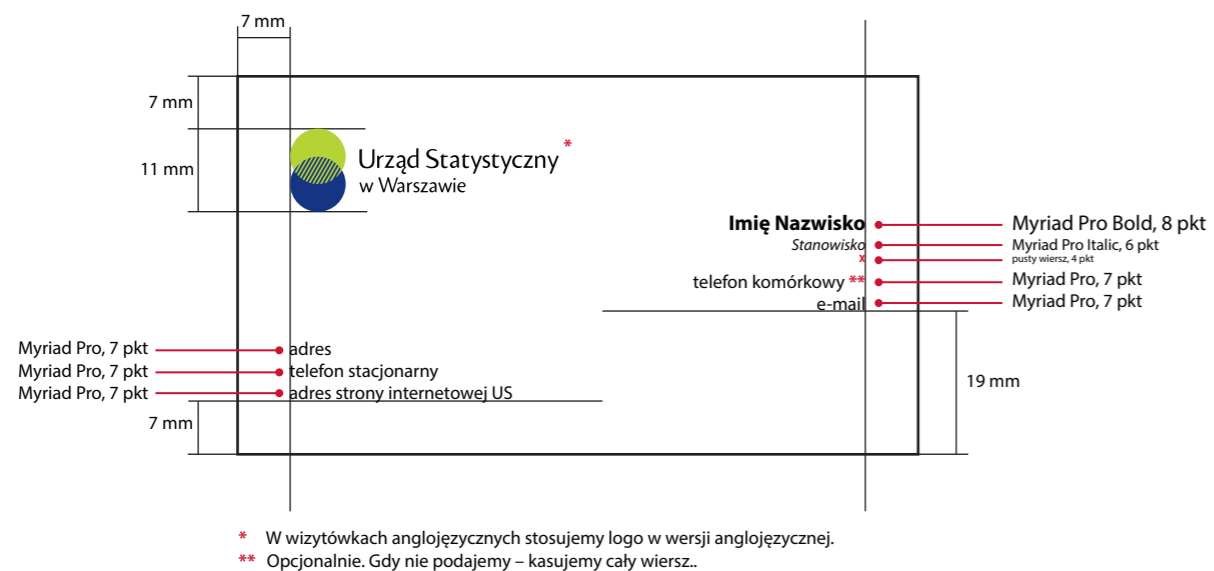
7.1.4. Schemat rozmieszczenia danych na wizytówkach dla kierownictwa GUS – schemat w skali 1:1



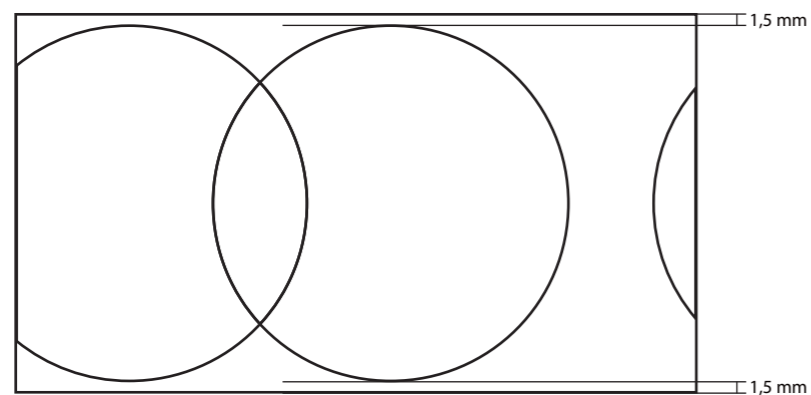
7.1.5. Schemat rozmieszczenia danych na wizytówkach imiennych dla pracowników GUS – schemat w skali 1:1



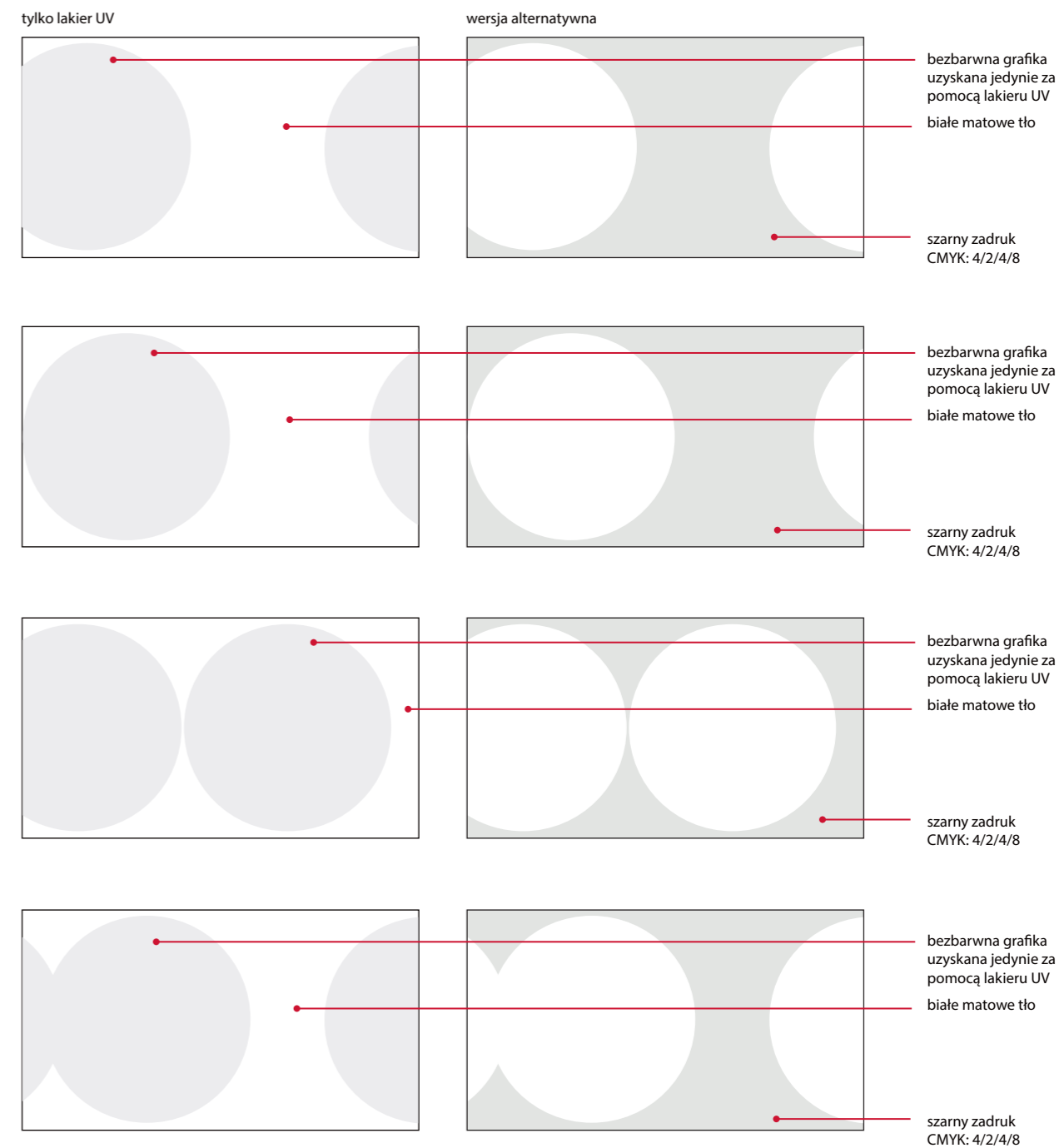
7.1.6. Schemat rozmieszczenia danych na wizytówkach imiennych dla pracowników US – schemat w skali 1:1



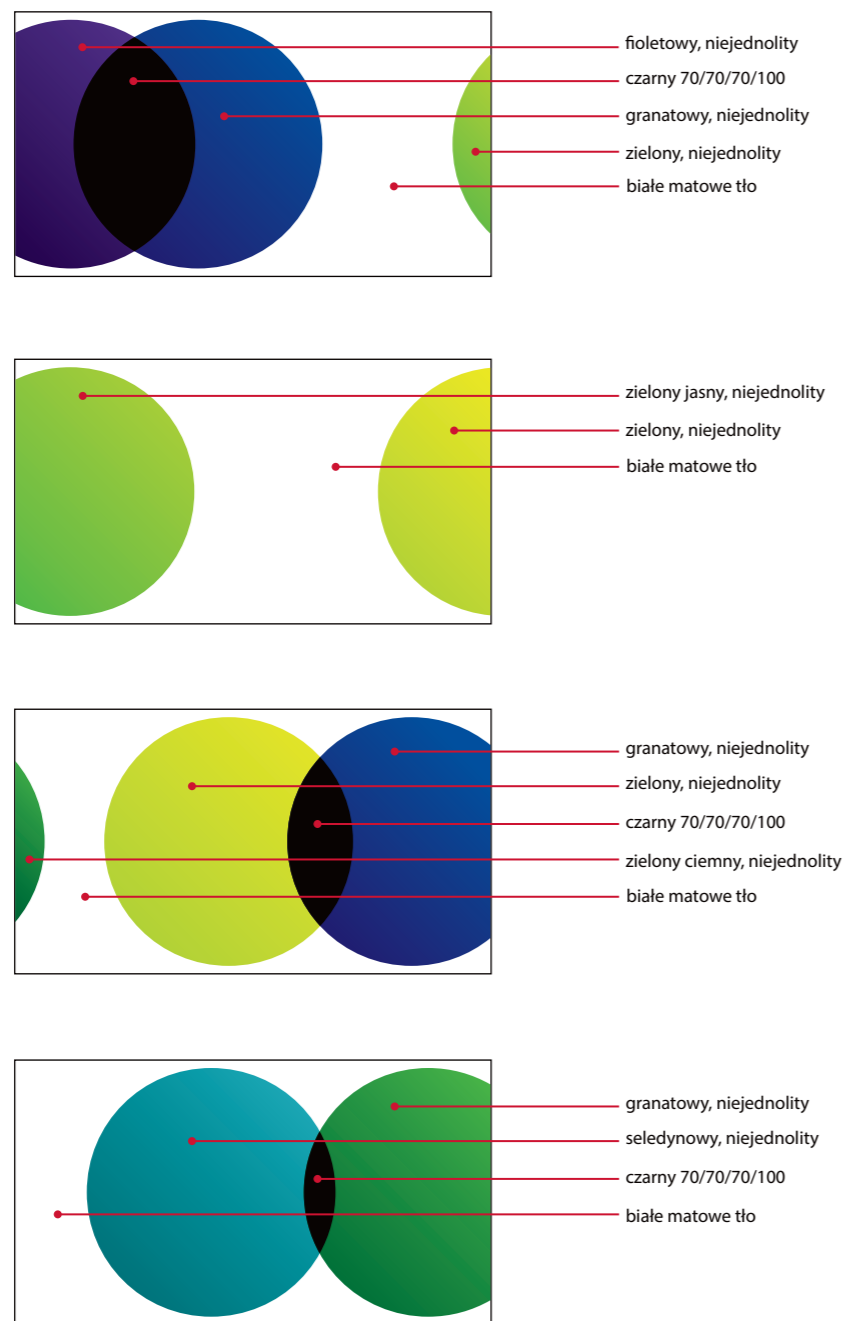
7.1.7. Układ grafiki na rewersach – schemat w skali 1:1



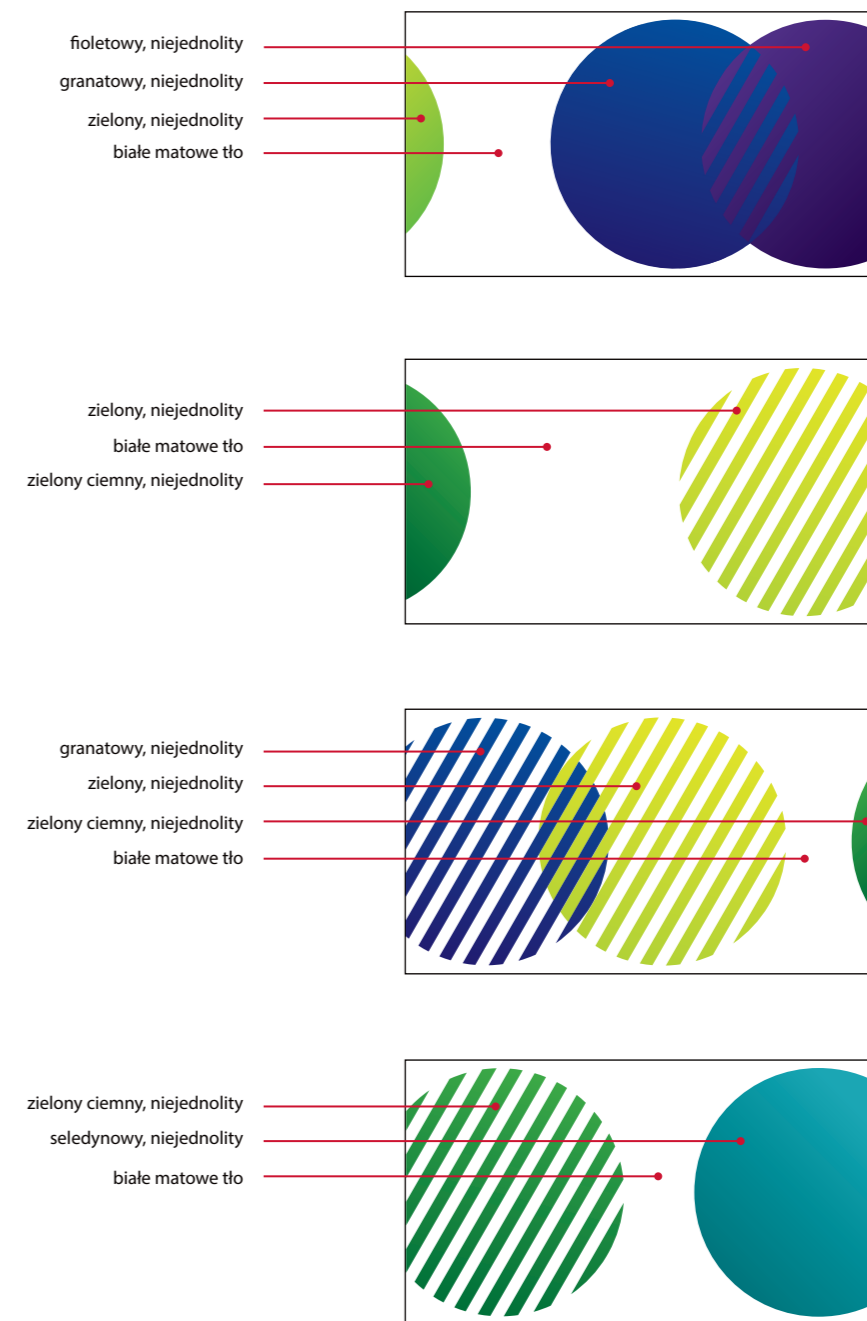
7.1.8. Grafiki rewersu wizytówek kierownictwa – schemat pomniejszony do 70%



7.1.9. Grafiki rewersów wizytówek imiennych pracowników GUS – schemat pomniejszony do 70%



7.1.10. Grafiki rewersu wizytówek imiennych pracowników US – schemat pomniejszony do 70%



Wzory papierów firmowych

Papiery firmowe są w formacie A4, jednostronne, białe i o różnej gramaturze. Występują w oddzielnej wersji polskiej i angielskiej.

— Papiery firmowe dzielą się na cztery grupy:

Oficjalny papier firmowy Prezesa i Wiceprezesa GUS il.7.2.1.

Oficjalny papier Prezesa i Wiceprezesa GUS jest gładki, biały, satynowany, o gramaturze 160 g. Zadruk wykonany jest techniką offsetową w profesjonalnej drukarni. W części nagłówkowej prezentowany jest wizerunek orła w wersji wektorowej, imię i nazwisko oraz informacje o zajmowanym stanowisku.

Papier firmowy kierownictwa il.7.2.2.

Papier przeznaczony jest dla Prezesa, Wiceprezesa i Dyrektora Generalnego GUS. Jest gładki, biały, satynowany, o gramaturze 120 g. Zadruk wykonany jest techniką offsetową w profesjonalnej drukarni. W części nagłówkowej prezentowane jest logo GUS, imię i nazwisko oraz informacje o zajmowanym stanowisku. W stopce znajdują się dane adresowe.

Papier firmowy departamentów GUS il.7.2.3.

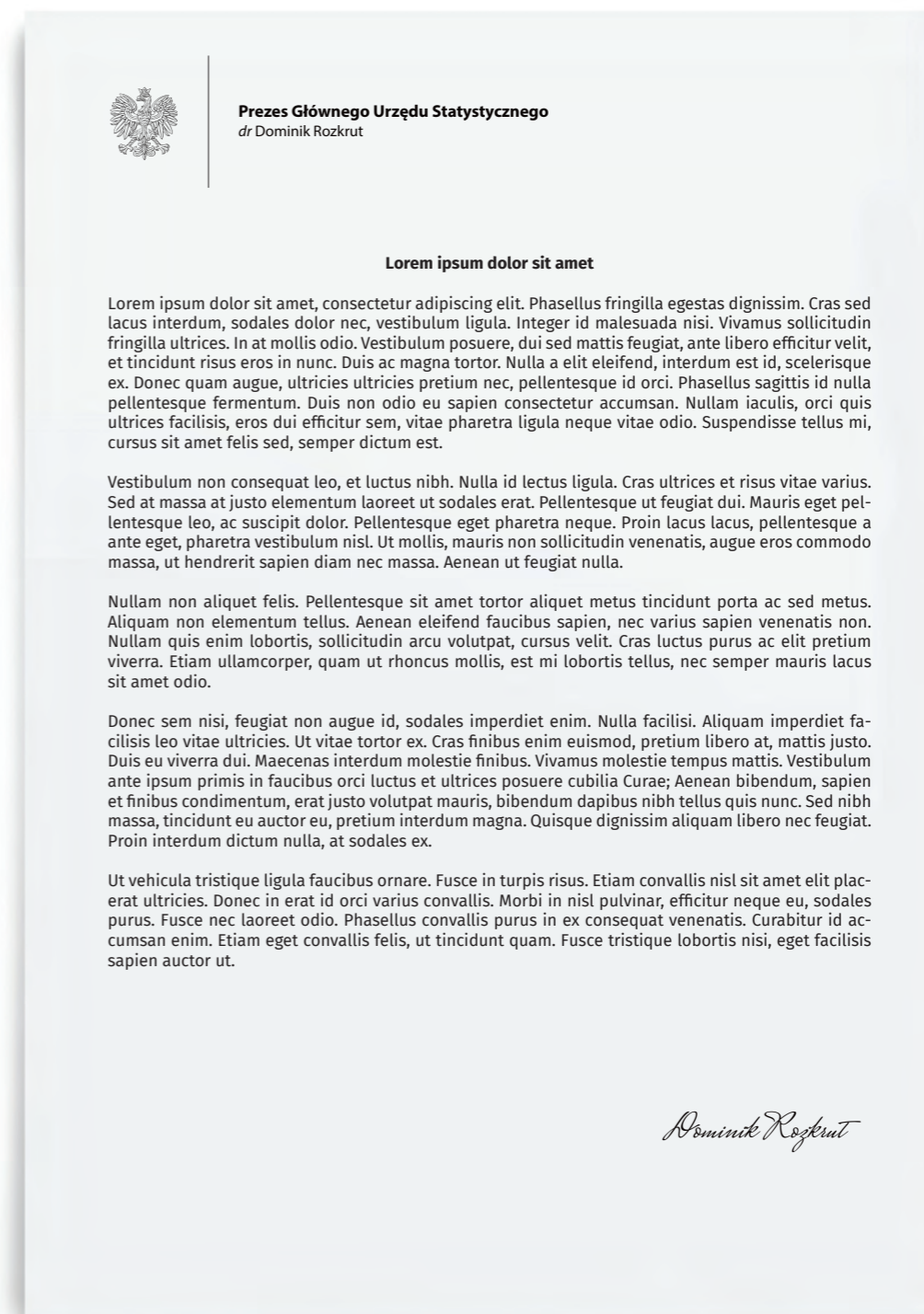
Większość korespondencji funkcjonuje w obiegu elektronicznym. Dopuszcza się drukowanie dokumentów na drukarkach biurowych, przy czym (jeśli jest to możliwe) zaleca się drukowanie w wariantcie czarno-białym. Papier powinien być biały, gładki, o gramaturze 90–100 g. W części nagłówkowej prezentowane jest logo GUS, pełna nazwa Urzędu oraz nazwa departamentu. W stopce znajdują się dane adresowe.


Papier firmowy Urzędów Statystycznych il.7.2.4 / il.7.2.5.

Większość korespondencji funkcjonuje w obiegu elektronicznym. Dopuszcza się drukowanie dokumentów na drukarkach biurowych, przy czym (jeśli jest to możliwe) zaleca się drukowanie w wariantcie czarno-białym. Papier powinien być biały, gładki, o gramaturze 90–100 g. W części nagłówkowej prezentowane jest logo US. W stopce znajdują się dane adresowe.

Dla Dyrektora US dopuszcza się zestawienie logo US z imieniem i nazwiskiem oraz informacją o zajmowanym stanowisku, na wzór papieru firmowego kierownictwa GUS.

7.2.1. Przykład oficjalnego papieru firmowego Prezesa GUS



 **Prezes Głównego Urzędu Statystycznego**
dr Dominik Rozkrut

Warszawa, 01.01.2018

Lorem ipsum dolor sit amet, 89/AZ/Z/2018

Lorem ipsum dolor sit amet, consectetur adipiscing elit. Phasellus fringilla egestas dignissim. Cras sed lacus interdum, sodales dolor nec, vestibulum ligula. Integer id malesuada nisi. Vivamus sollicitudin fringilla ultrices. In at mollis odio. Vestibulum posuere, dui sed mattis feugiat, ante libero efficitur velit, et tincidunt risus eros in nunc. Duis ac magna tortor. Nulla a elit eleifend, interdum est id, scelerisque ex. Donec quam augue, ultricies ultricies pretium nec, pellentesque id orci. Phasellus sagittis id nulla pellentesque fermentum. Duis non odio eu sapien consectetur accumsan. Nullam iaculis, orci quis ultrices facilisis, eros dui efficitur sem, vitae pharetra ligula neque vitae odio. Suspendisse tellus mi, cursus sit amet felis sed, semper dictum est.

Vestibulum non consequat leo, et luctus nibh. Nulla id lectus ligula. Cras ultrices et risus vitae varius. Sed at massa at justo elementum laoreet ut sodales erat. Pellentesque ut feugiat dui. Mauris eget pellentesque leo, ac suscipit dolor. Pellentesque eget pharetra neque. Proin lacus lacus, pellentesque a ante eget, pharetra vestibulum nisl. Ut mollis, mauris non sollicitudin venenatis, augue eros commodo massa, ut hendrerit sapien diam nec massa. Aenean ut feugiat nulla.

§ 1


1. Nullam non aliquet felis. Pellentesque sit amet tortor aliquet metus tincidunt porta ac sed metus. Aliquam non elementum tellus.
2. Aenean eleifend faucibus sapien, nec varius sapien venenatis non. Nullam quis enim lobortis, sollicitudin arcu volutpat, cursus velit. Cras luctus purus ac elit pretium viverra. Etiam ullamcorper, quam ut rhoncus mollis, est mi lobortis tellus, nec semper mauris lacus sit amet odio.

§ 2


1. Donec sem nisi, feugiat non augue id, sodales imperdiet enim. Nulla facilisi. Aliquam imperdiet facilisis leo vitae ultricies. Ut vitae tortor ex. Cras finibus enim euismod, pretium libero at, mattis justo. Duis eu viverra dui. Maecenas interdum molestie finibus. Vivamus molestie tempus mattis. Vestibulum ante ipsum primis in faucibus orci luctus et ultrices posuere cubilia Curae.

Aenean bibendum, sapien et finibus condimentum, erat justo volutpat mauris, bibendum dapibus nibh tellus quis nunc. Sed nibh massa, tincidunt eu auctor eu, pretium interdum magna. Quisque dignissim aliquam libero nec feugiat. Proin interdum dictum nulla, at sodales ex.

Ut vehicula tristique ligula faucibus ornare. Fusce in turpis risus. Etiam convallis nisl sit amet elit placerat ultricies. Donec in erat id orci varius convallis.


data i podpis

Główny Urząd Statystyczny
Aleja Niepodległości 208, 00-925 Warszawa
tel. +48 22 608 34 53
d.rozkrut@stat.gov.pl
stat.gov.pl

 **Główny Urząd Statystyczny**
Departament Analiz i Opracowań Zbiorczych

Warszawa, 01.01.2018

Pan Jan Kowalski
ul. Świętokrzyska 123
00-000 Warszawa

Lorem ipsum dolor sit amet, 89/AZ/Z/2018

Lorem ipsum dolor sit amet, consectetur adipiscing elit. Phasellus fringilla egestas dignissim. Cras sed lacus interdum, sodales dolor nec, vestibulum ligula. Integer id malesuada nisi. Vivamus sollicitudin fringilla ultrices. In at mollis odio. Vestibulum posuere, dui sed mattis feugiat, ante libero efficitur velit, et tincidunt risus eros in nunc. Duis ac magna tortor. Nulla a elit eleifend, interdum est id, scelerisque ex. Donec quam augue, ultricies ultricies pretium nec, pellentesque id orci. Phasellus sagittis id nulla pellentesque fermentum. Duis non odio eu sapien consectetur accumsan. Nullam iaculis, orci quis ultrices facilisis, eros dui efficitur sem, vitae pharetra ligula neque vitae odio. Suspendisse tellus mi, cursus sit amet felis sed, semper dictum est.

Vestibulum non consequat leo, et luctus nibh. Nulla id lectus ligula. Cras ultrices et risus vitae varius. Sed at massa at justo elementum laoreet ut sodales erat. Pellentesque ut feugiat dui. Mauris eget pellentesque leo, ac suscipit dolor. Pellentesque eget pharetra neque. Proin lacus lacus, pellentesque a ante eget, pharetra vestibulum nisl. Ut mollis, mauris non sollicitudin venenatis, augue eros commodo massa, ut hendrerit sapien diam nec massa. Aenean ut feugiat nulla.

§ 1


1. Nullam non aliquet felis. Pellentesque sit amet tortor aliquet metus tincidunt porta ac sed metus. Aliquam non elementum tellus.
2. Aenean eleifend faucibus sapien, nec varius sapien venenatis non. Nullam quis enim lobortis, sollicitudin arcu volutpat, cursus velit. Cras luctus purus ac elit pretium viverra. Etiam ullamcorper, quam ut rhoncus mollis, est mi lobortis tellus, nec semper mauris lacus sit amet odio.

§ 2


1. Donec sem nisi, feugiat non augue id, sodales imperdiet enim. Nulla facilisi. Aliquam imperdiet facilisis leo vitae ultricies. Ut vitae tortor ex. Cras finibus enim euismod, pretium libero at, mattis justo. Duis eu viverra dui. Maecenas interdum molestie finibus. Vivamus molestie tempus mattis. Vestibulum ante ipsum primis in faucibus orci luctus et ultrices posuere cubilia Curae.

Aenean bibendum, sapien et finibus condimentum, erat justo volutpat mauris, bibendum dapibus nibh tellus quis nunc. Sed nibh massa, tincidunt eu auctor eu, pretium interdum magna. Quisque dignissim aliquam libero nec feugiat. Proin interdum dictum nulla, at sodales ex.

Ut vehicula tristique ligula faucibus ornare. Fusce in turpis risus. Etiam convallis nisl sit amet elit placerat ultricies. Donec in erat id orci varius convallis.


data i podpis

Główny Urząd Statystyczny
Departament Analiz i Opracowań Zbiorczych
Aleja Niepodległości 208, 00-925 Warszawa
tel. +48 22 608 31 18
Sekretariat-AZ@stat.gov.pl
stat.gov.pl



Urząd Statystyczny
w Warszawie

Dyrektor Urzędu Statystycznego w Warszawie
Imię i nazwisko

Warszawa, 01.01.2018

Lorem ipsum dolor sit amet, 89/AZ/Z/2018

Lorem ipsum dolor sit amet, consectetur adipiscing elit. Phasellus fringilla egestas dignissim. Cras sed lacus interdum, sodales dolor nec, vestibulum ligula. Integer id malesuada nisi. Vivamus sollicitudin fringilla ultrices. In at mollis odio. Vestibulum posuere, dui sed mattis feugiat, ante libero efficitur velit, et tincidunt risus eros in nunc. Duis ac magna tortor. Nulla a elit eleifend, interdum est id, scelerisque ex. Donec quam augue, ultricies ultricies pretium nec, pellentesque id orci. Phasellus sagittis id nulla pellentesque fermentum. Duis non odio eu sapien consectetur accumsan. Nullam iaculis, orci quis ultrices facilisis, eros dui efficitur sem, vitae pharetra ligula neque vitae odio. Suspendisse tellus mi, cursus sit amet felis sed, semper dictum est.

Vestibulum non consequat leo, et luctus nibh. Nulla id lectus ligula. Cras ultrices et risus vitae varius. Sed at massa at justo elementum laoreet ut sodales erat. Pellentesque ut feugiat dui. Mauris eget pellentesque leo, ac suscipit dolor. Pellentesque eget pharetra neque. Proin lacus lacus, pellentesque a ante eget, pharetra vestibulum nisl. Ut mollis, mauris non sollicitudin venenatis, augue eros commodo massa, ut hendrerit sapien diam nec massa. Aenean ut feugiat nulla.

§ 1

1. Nullam non aliquet felis. Pellentesque sit amet tortor aliquet metus tincidunt porta ac sed metus. Aliquam non elementum tellus.
2. Aenean eleifend faucibus sapien, nec varius sapien venenatis non. Nullam quis enim lobortis, sollicitudin arcu volutpat, cursus velit. Cras luctus purus ac elit pretium viverra. Etiam ullamcorper, quam ut rhoncus mollis, est mi lobortis tellus, nec semper mauris lacus sit amet odio.

§ 2


1. Donec sem nisi, feugiat non augue id, sodales imperdiet enim. Nulla facilisi. Aliquam imperdiet facilisis leo vitae ultricies. Ut vitae tortor ex. Cras finibus enim euismod, pretium libero at, mattis justo. Duis eu viverra dui. Maecenas interdum molestie finibus. Vivamus molestie tempus mattis. Vestibulum ante ipsum primis in faucibus orci luctus et ultrices posuere cubilia Curae.

Aenean bibendum, sapien et finibus condimentum, erat justo volutpat mauris, bibendum dapibus nibh tellus quis nunc. Sed nibh massa, tincidunt eu auctor eu, pretium interdum magna. Quisque dignissim aliquam libero nec feugiat. Proin interdum dictum nulla, at sodales ex.

Ut vehicula tristique ligula faucibus ornare. Fusce in turpis risus. Etiam convallis nisl sit amet elit placerat ultricies. Donec in erat id orci varius convallis.

F. Nazwisko
data i podpis

Urząd Statystyczny w Warszawie
ul. 1 Sierpnia 21, 02-134 Warszawa
tel. 22 464 23 15
i.nazwisko@stat.gov.pl
warszawa.stat.gov.pl



Urząd Statystyczny
w Warszawie

Warszawa, 01.01.2018

Lorem ipsum dolor sit amet, 89/AZ/Z/2018

Lorem ipsum dolor sit amet, consectetur adipiscing elit. Phasellus fringilla egestas dignissim. Cras sed lacus interdum, sodales dolor nec, vestibulum ligula. Integer id malesuada nisi. Vivamus sollicitudin fringilla ultrices. In at mollis odio. Vestibulum posuere, dui sed mattis feugiat, ante libero efficitur velit, et tincidunt risus eros in nunc. Duis ac magna tortor. Nulla a elit eleifend, interdum est id, scelerisque ex. Donec quam augue, ultricies ultricies pretium nec, pellentesque id orci. Phasellus sagittis id nulla pellentesque fermentum. Duis non odio eu sapien consectetur accumsan. Nullam iaculis, orci quis ultrices facilisis, eros dui efficitur sem, vitae pharetra ligula neque vitae odio. Suspendisse tellus mi, cursus sit amet felis sed, semper dictum est.

Vestibulum non consequat leo, et luctus nibh. Nulla id lectus ligula. Cras ultrices et risus vitae varius. Sed at massa at justo elementum laoreet ut sodales erat. Pellentesque ut feugiat dui. Mauris eget pellentesque leo, ac suscipit dolor. Pellentesque eget pharetra neque. Proin lacus lacus, pellentesque a ante eget, pharetra vestibulum nisl. Ut mollis, mauris non sollicitudin venenatis, augue eros commodo massa, ut hendrerit sapien diam nec massa. Aenean ut feugiat nulla.

§ 1

1. Nullam non aliquet felis. Pellentesque sit amet tortor aliquet metus tincidunt porta ac sed metus. Aliquam non elementum tellus.
2. Aenean eleifend faucibus sapien, nec varius sapien venenatis non. Nullam quis enim lobortis, sollicitudin arcu volutpat, cursus velit. Cras luctus purus ac elit pretium viverra. Etiam ullamcorper, quam ut rhoncus mollis, est mi lobortis tellus, nec semper mauris lacus sit amet odio.

§ 2

1. Donec sem nisi, feugiat non augue id, sodales imperdiet enim. Nulla facilisi. Aliquam imperdiet facilisis leo vitae ultricies. Ut vitae tortor ex. Cras finibus enim euismod, pretium libero at, mattis justo. Duis eu viverra dui. Maecenas interdum molestie finibus. Vivamus molestie tempus mattis. Vestibulum ante ipsum primis in faucibus orci luctus et ultrices posuere cubilia Curae.

§ 3

1. Aenean bibendum, sapien et finibus condimentum, erat justo volutpat mauris, bibendum dapibus nibh tellus quis nunc. Sed nibh massa, tincidunt eu auctor eu, pretium interdum magna. Quisque dignissim aliquam libero nec feugiat. Proin interdum dictum nulla, at sodales ex.
2. Ut vehicula tristique ligula faucibus ornare. Fusce in turpis risus. Etiam convallis nisl sit amet elit placerat ultricies. Donec in erat id orci varius convallis.

Sed purus ante, suscipit at blandit nec, lacinia quis felis. In iaculis quam ut justo aliquam varius. Cras vitae eros nunc. Nullam pretium lacinia nisl at venenatis. Aliquam lacinia vel arcu sed venenatis. Nulla eleifend massa ut risus mollis faucibus. Aliquam erat volutpat.

Jan Kowalski
data i podpis

Urząd Statystyczny w Warszawie
ul. 1 Sierpnia 21, 02-134 Warszawa
tel. 22 464 23 15
SekretariatUSWAW@stat.gov.pl
warszawa.stat.gov.pl

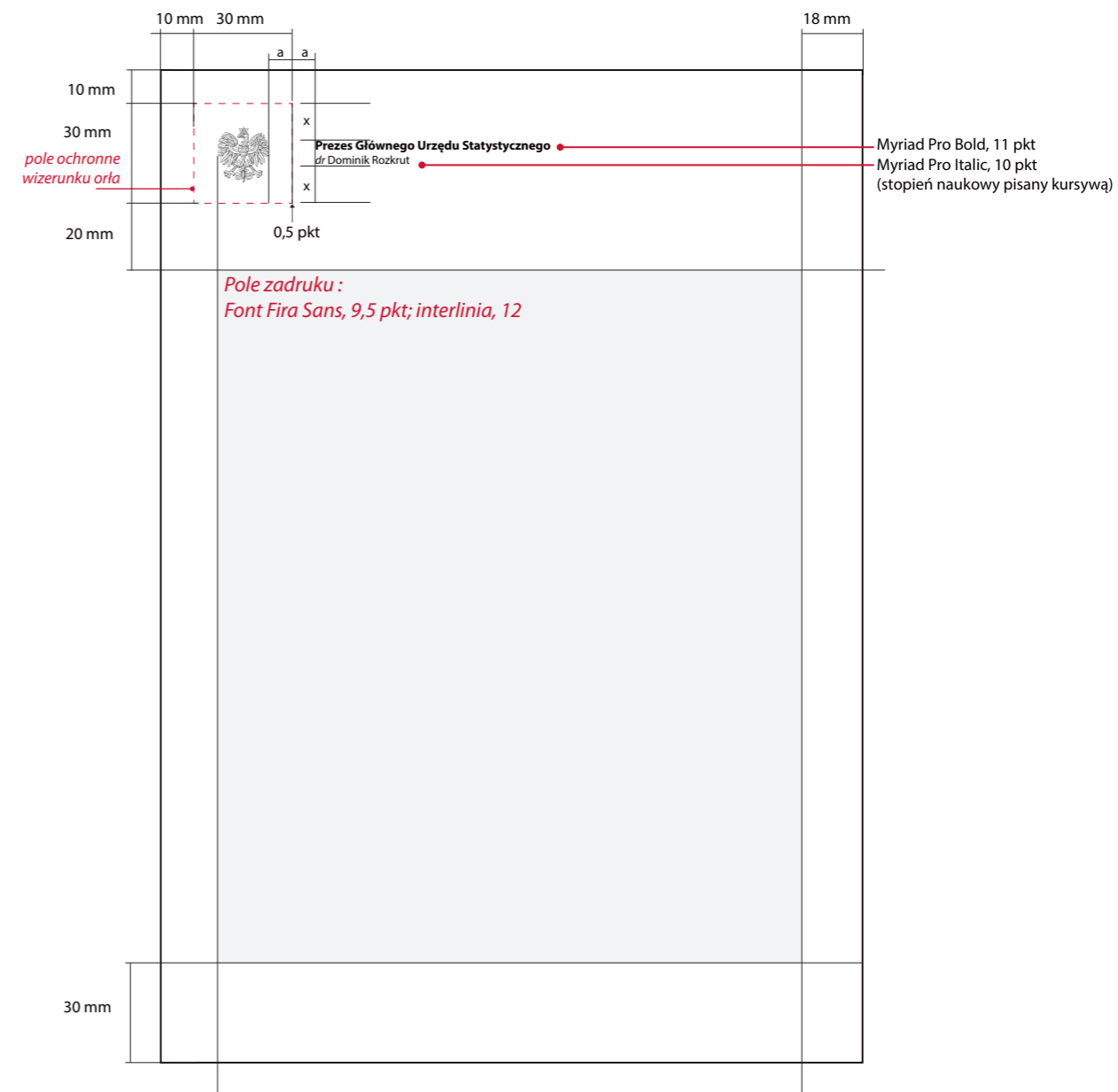
7.2.

— Konstrukcja papierów firmowych

Schematy przedstawiają zasady rozmieszczenia danych na papierach firmowych w wersji polskiej i angielskiej. [il.7.2.6./ il.7.2.7./ il.7.2.8./ il.7.2.9./ il.7.2.10.](#)

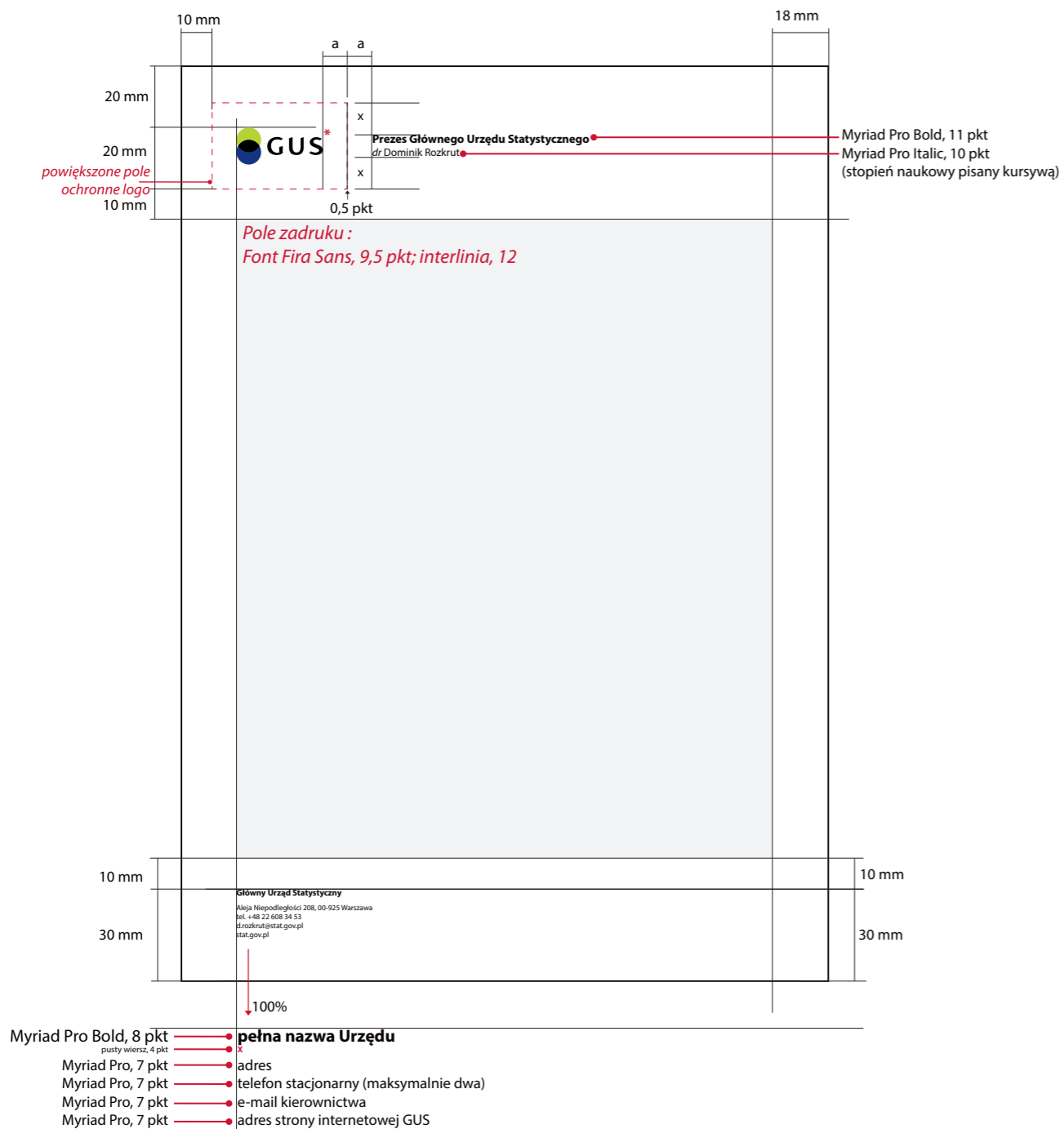
W przypadku projektowania papierów firmowych należy zachować przyjęte w Księdze Identyfikacji Wizualnej układy, odległości, fonty i kolorystykę. Zabrania się wprowadzania jakichkolwiek zmian.

7.2.6. Schemat rozmieszczenia danych na oficjalnym papierze Prezesa i Wiceprezesa GUS – schemat w skali 1:2



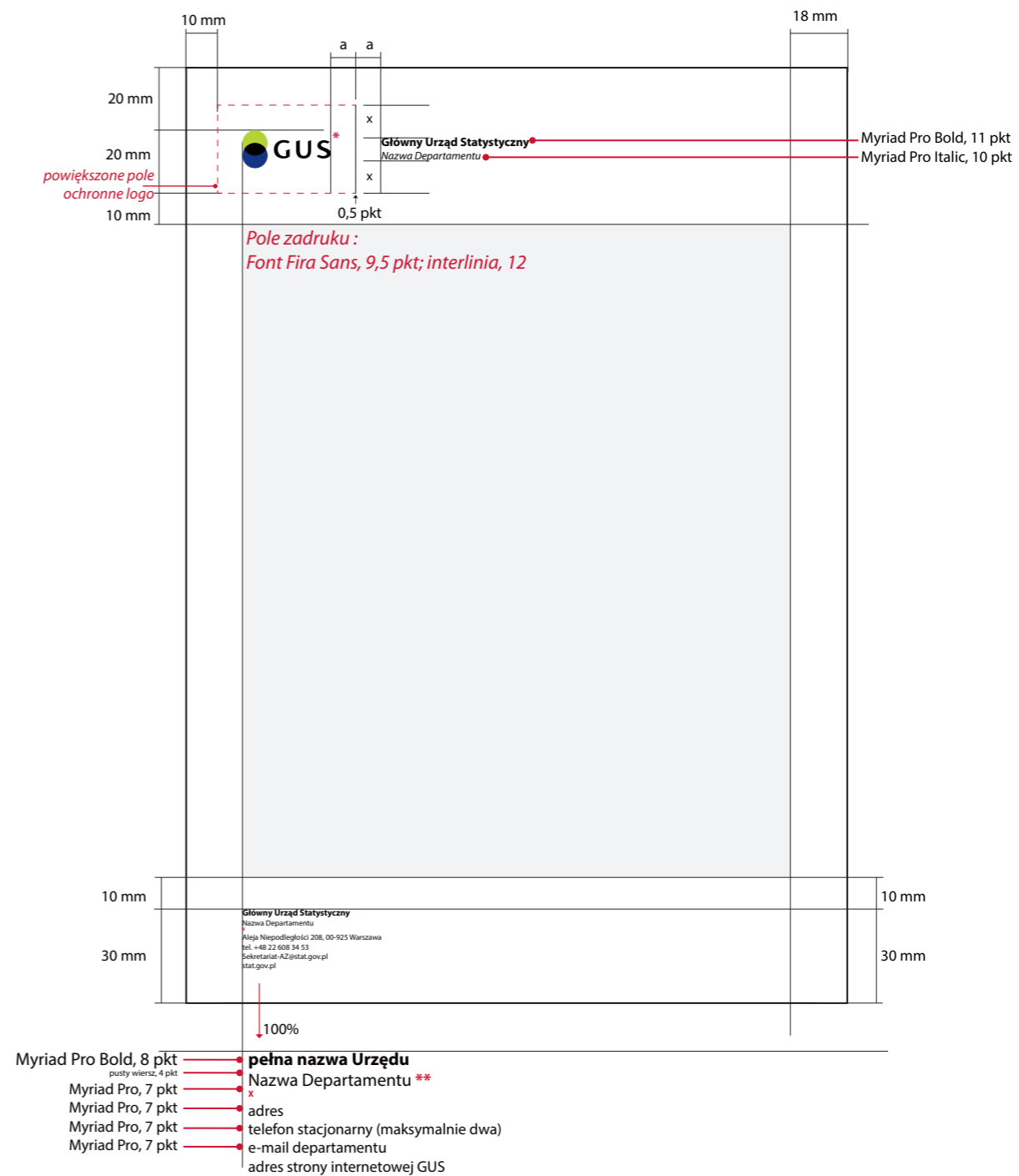
7.2.

7.2.7. Schemat rozmieszczenia danych na papierze firmowym kierownictwa GUS – schemat w skali 1:2



* Na papierze angielskim stosujemy logo w wersji angielskiej.

7.2.8. Schemat rozmieszczenia danych na papierze firmowym departamentów GUS – schemat w skali 1:2

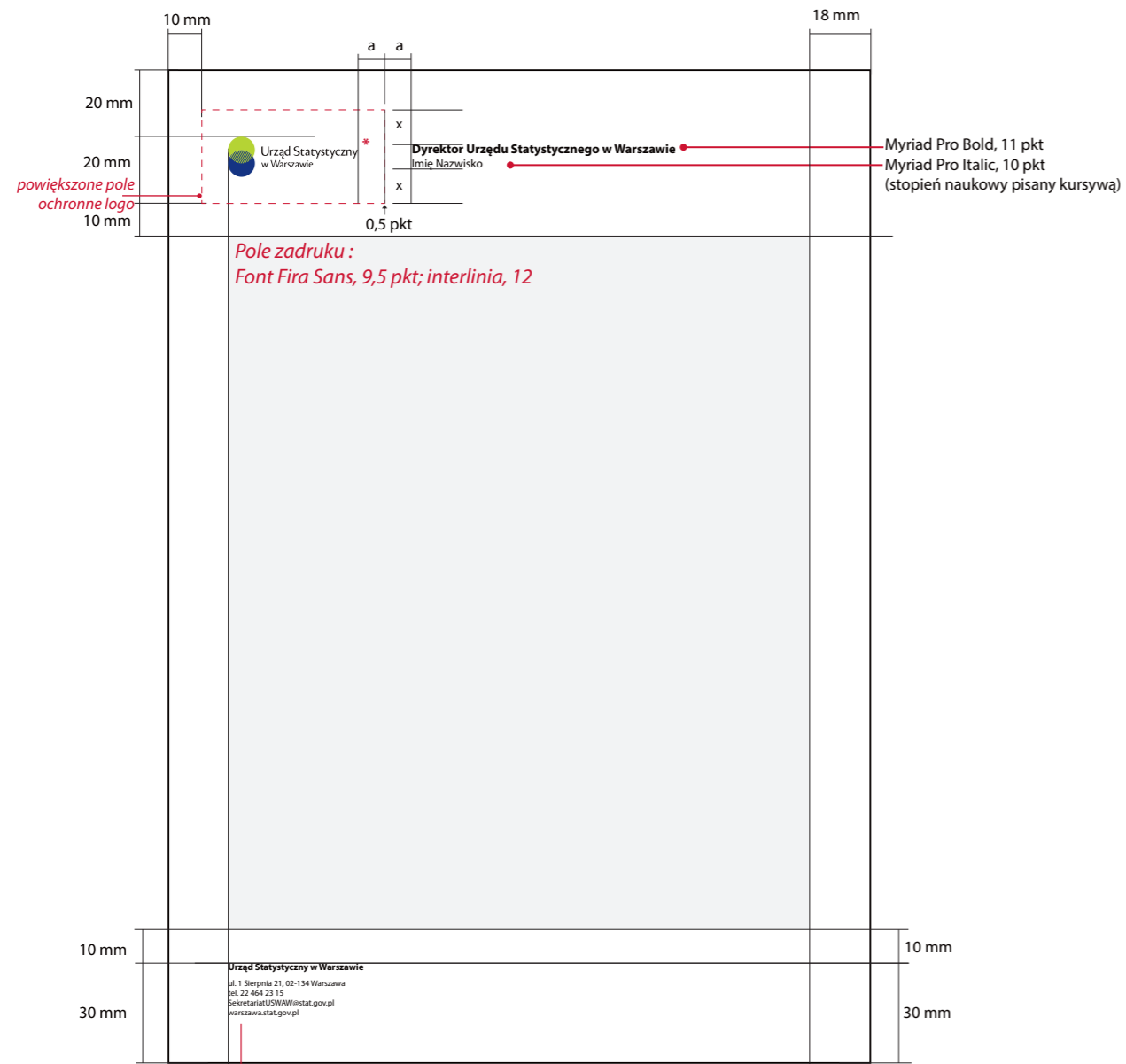


* Na papierze angielskim stosujemy logo w wersji angielskiej.

** Na papierze angielskim nazwę departamentu zapisujemy fontem pogrubionym.

7.2.

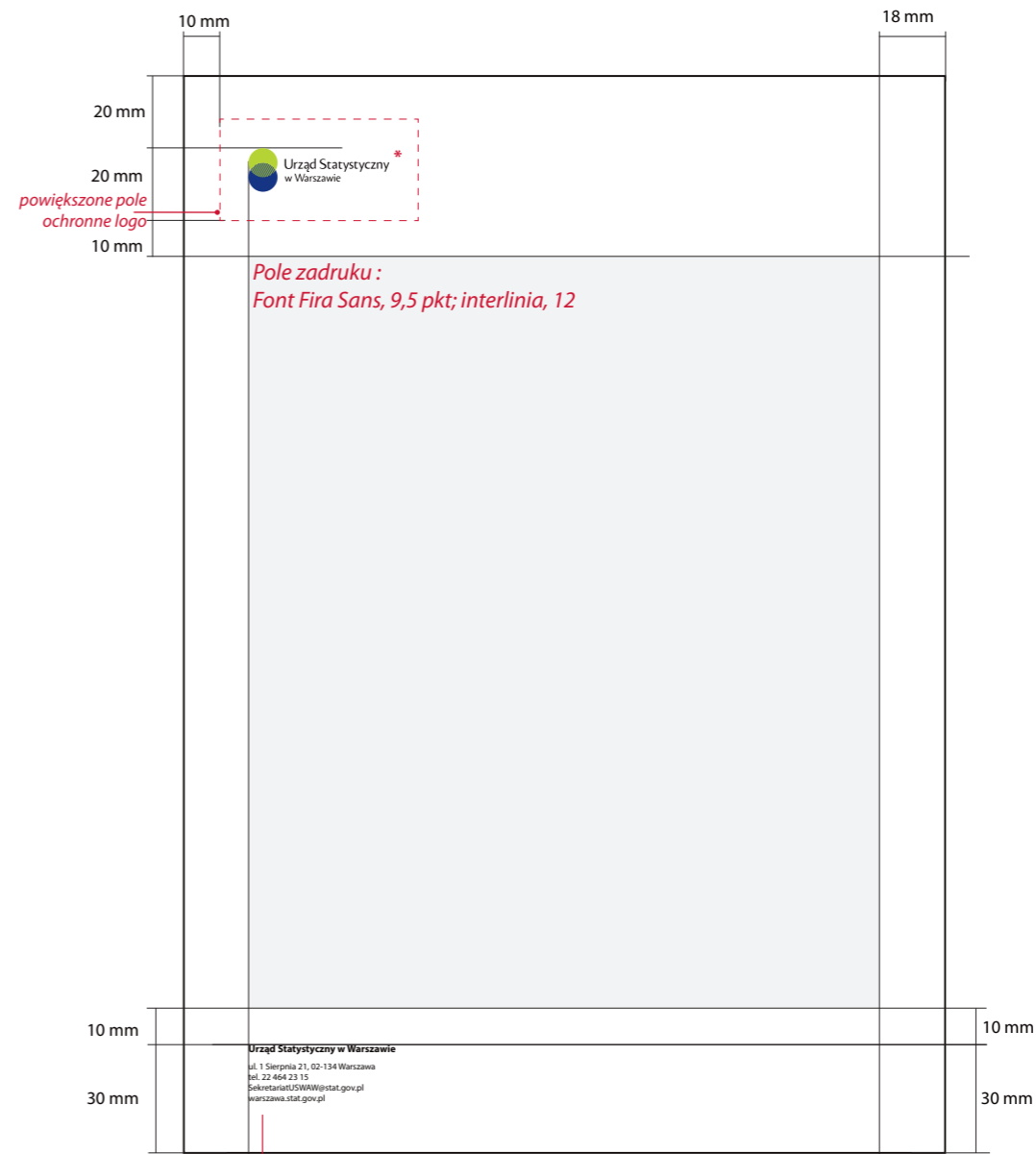
7.2.9. Schemat rozmieszczenia danych na papierze firmowym Dyrektora US – schemat w skali 1:2



- Myriad Pro Bold, 8 pkt — nazwa Urzędu Statystycznego
puasty wiersz, 4 pkt
- Myriad Pro, 7 pkt — adres
- Myriad Pro, 7 pkt — telefon stacjonarny (maksymalnie dwa)
- Myriad Pro, 7 pkt — e-mail Dyrektora
- Myriad Pro, 7 pkt — adres strony internetowej US

* Na papierze anglojęzycznym stosujemy logo w wersji anglojęzycznej.

7.2.10. Schemat rozmieszczenia danych na papierze firmowym US – schemat w skali 1:2



- Myriad Pro Bold, 8 pkt — nazwa Urzędu Statystycznego
puasty wiersz, 4 pkt
- Myriad Pro, 7 pkt — adres
- Myriad Pro, 7 pkt — telefon stacjonarny (maksymalnie dwa)
- Myriad Pro, 7 pkt — e-mail US
- Myriad Pro, 7 pkt — adres strony internetowej US

* Na papierze anglojęzycznym stosujemy logo w wersji anglojęzycznej.

7.3.

Wzory kopert

Koperty urzędowe występują wyłącznie w formacie C4 na dokumenty A4 oraz w formacie B5 na dokumenty 1/2 A4.

Na froncie koperty, w lewym, górnym rogu prezentowane jest logo i dane adresowe GUS i US.

— Koperty dzielą się na:

Koperty dla GUS il.7.3.1.

Na froncie prezentowane jest logo GUS i dane adresowe GUS

Koperty dla US

Na froncie prezentowane jest logo US i dane adresowe US

7.3.1. Przykład kopert dla GUS



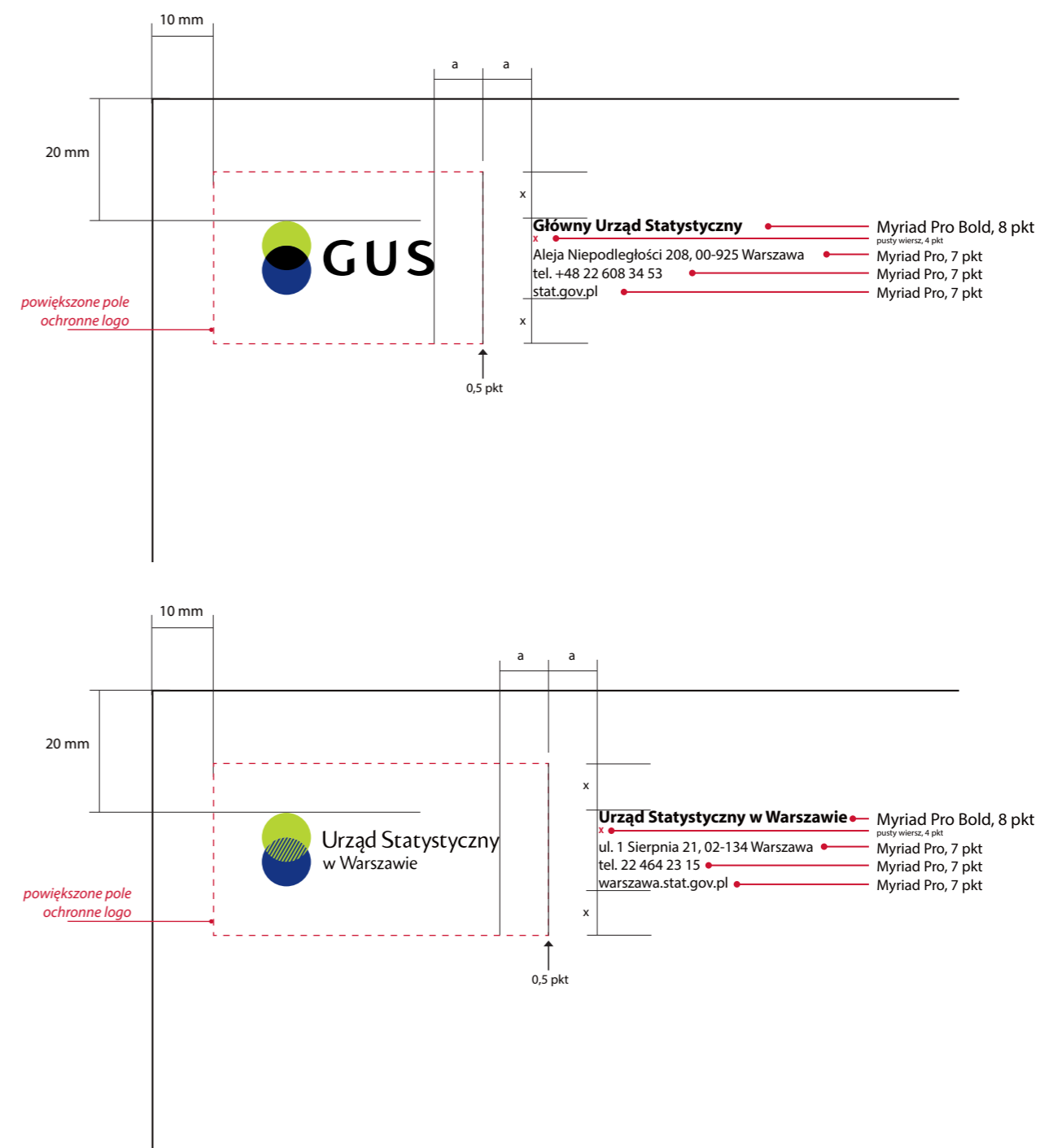
7.3.

— Konstrukcja kopert

Schemat przedstawia dokładne rozmieszczenie danych na kopertach w formacie C4 i B5. Układ informacji i odległość danych od krawędzi są takie same dla obu formatów kopert. [il.7.3.2.](#)

W przypadku projektowania kopert należy zachować przyjęty w Księdze Identyfikacji Wizualnej układ, odległości, fonty i kolorystykę. Zabrania się wprowadzania jakichkolwiek zmian.

7.3.2. Schemat rozmieszczenia danych na kopertach GUS i US – schemat w skali 1:1



7.4.

Wzory teczek na dokumenty

Teczki na dokumenty mają formę obwolut w postaci białych okładek na dokumenty w formacie A4. Wykonane są na papierze kredowym o grubości 300 g, metodą druku offsetowego. Obwoluty mają format A3 z bigowaniem na środku i złożone są do formatu A4.

— Obwoluty dzielą się na cztery grupy:

Oficjalne obwoluty Prezesa i Wiceprezesa GUS

il.7.4.1.

W części nagłówkowej prezentowany jest wizerunek orła w wersji wektorowej, imię i nazwisko oraz informacje o zajmowanym stanowisku.

Obwoluty robocze kierownictwa GUS **il.7.4.2.**

Przeznaczone są dla Prezesa GUS, Wiceprezesa i Dyrektora Generalnego GUS. W części nagłówkowej prezentowane jest logo GUS, imię i nazwisko oraz informacje o zajmowanym stanowisku. U dołu strony jest szare pole na opis zawartości teczek. Na rewersie znajdują się dane kontaktowe analogicznie jak w przykładzie obwoluty US (*il.7.4.5.*).

Obwoluty departamentów GUS **il.7.4.3.**

W części nagłówkowej prezentowane jest logo GUS, pełna nazwa Urzędu oraz nazwa departamentu. U dołu strony jest szare pole na opis zawartości teczek. Na rewersie znajdują się dane kontaktowe analogicznie jak w przykładzie obwoluty US (*il.7.4.5.*).

Obwoluty US **il.7.4.4. / il.7.4.5.**

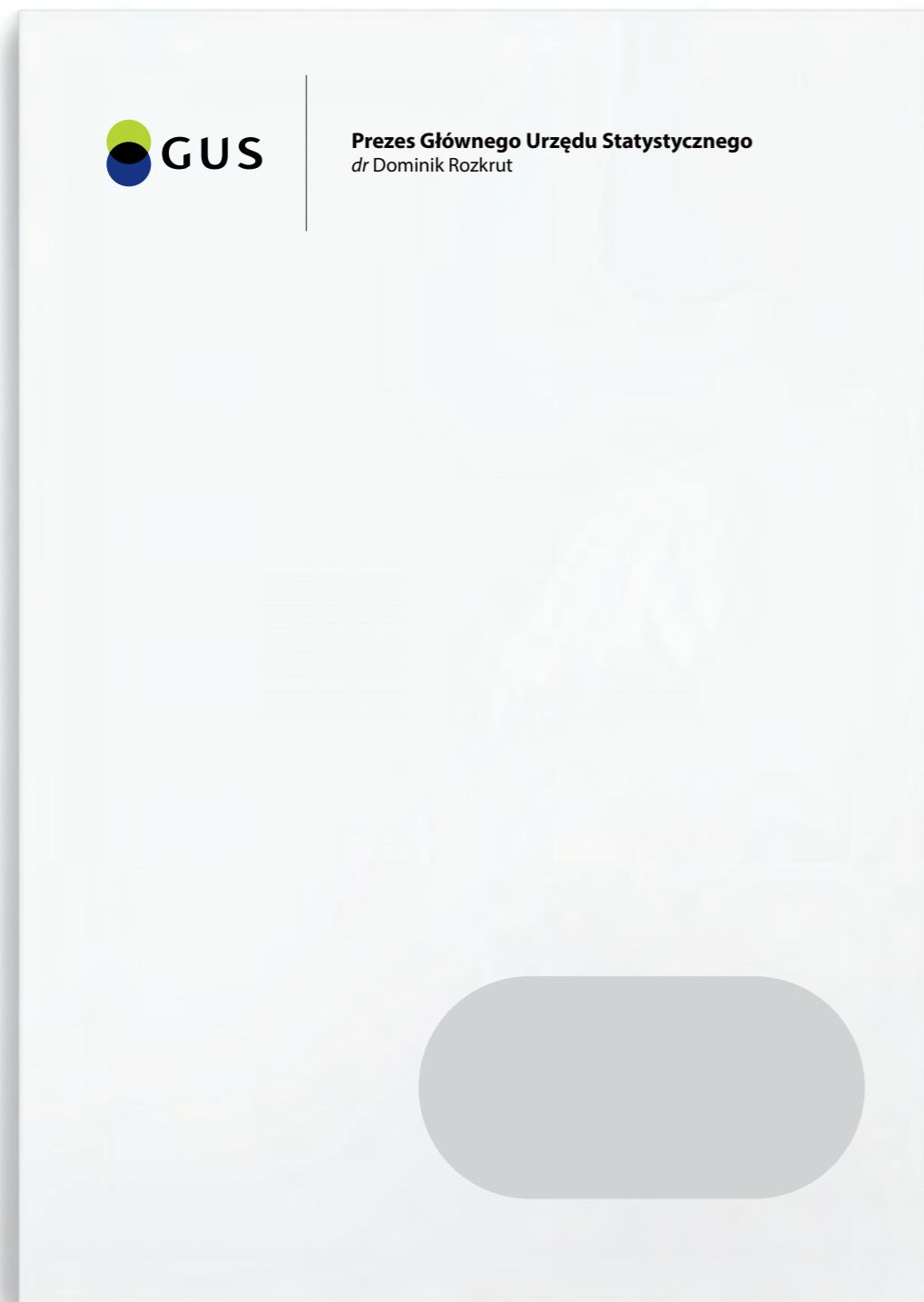
W części nagłówkowej prezentowane jest logo US. U dołu strony jest szare pole na opis zawartości teczek. Na rewersie znajdują się dane kontaktowe.

7.4.1. Przykład oficjalnej obwoluty na dokumenty Prezesa GUS

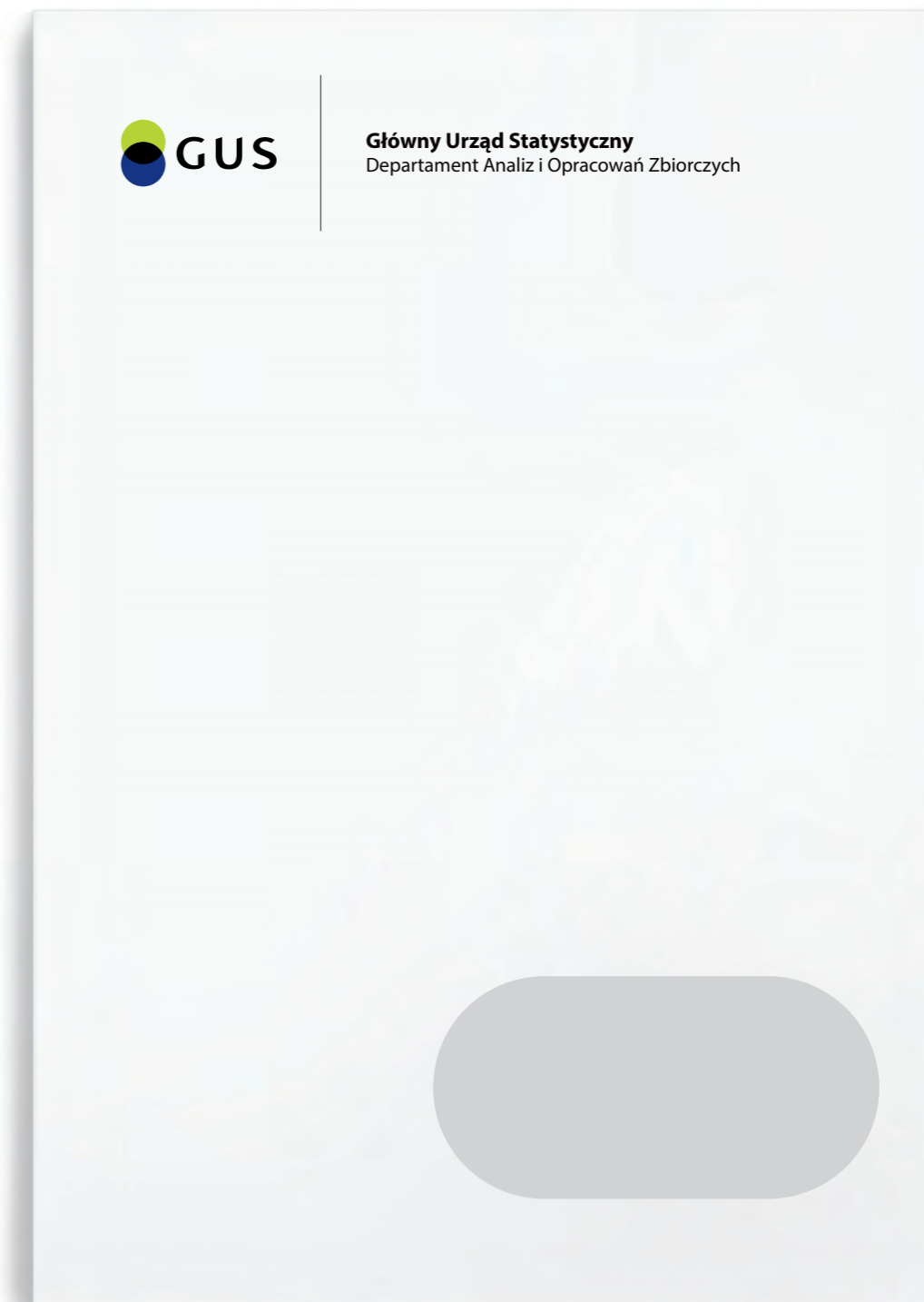


7.4.

7.4.2. Przykład obwoluty na dokumenty Prezesa GUS

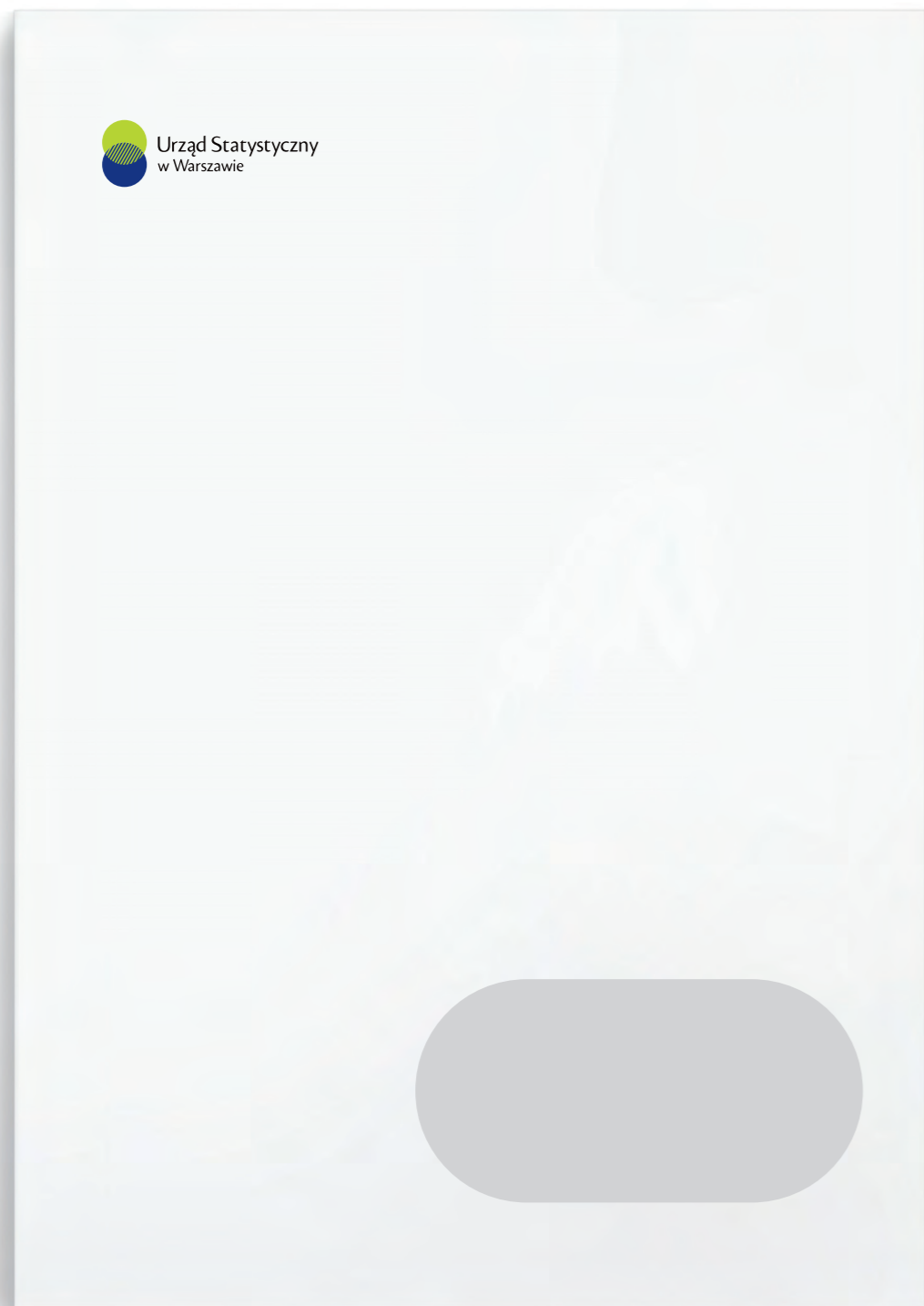


7.4.3. Przykład obwoluty na dokumenty wybranego departamentu GUS

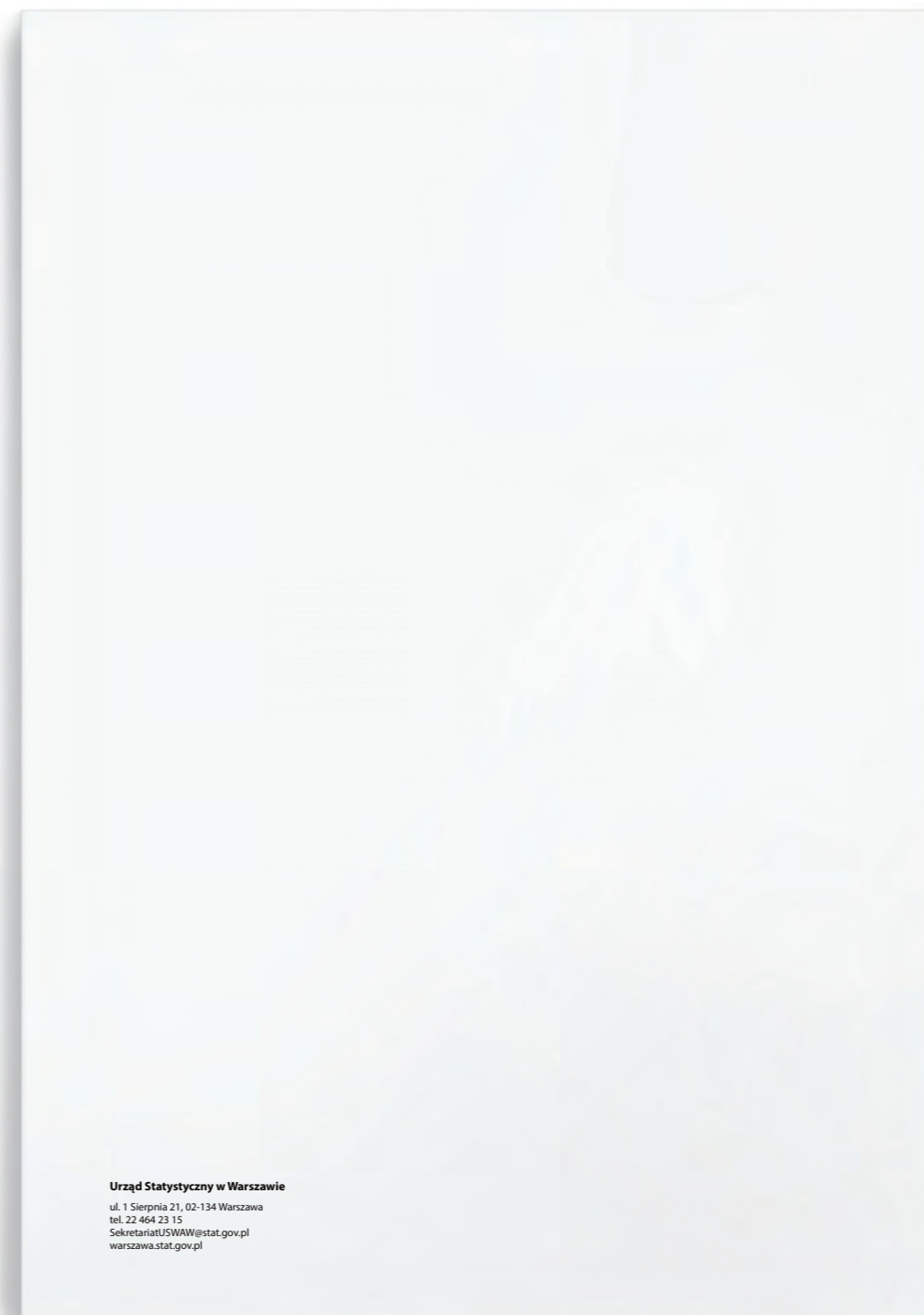


7.4.

7.4.4. Przykład frontu obwoluty na dokumenty US



7.4.5. Przykład tyłu obwoluty na dokumenty US



— Konstrukcja obwolut na dokumenty

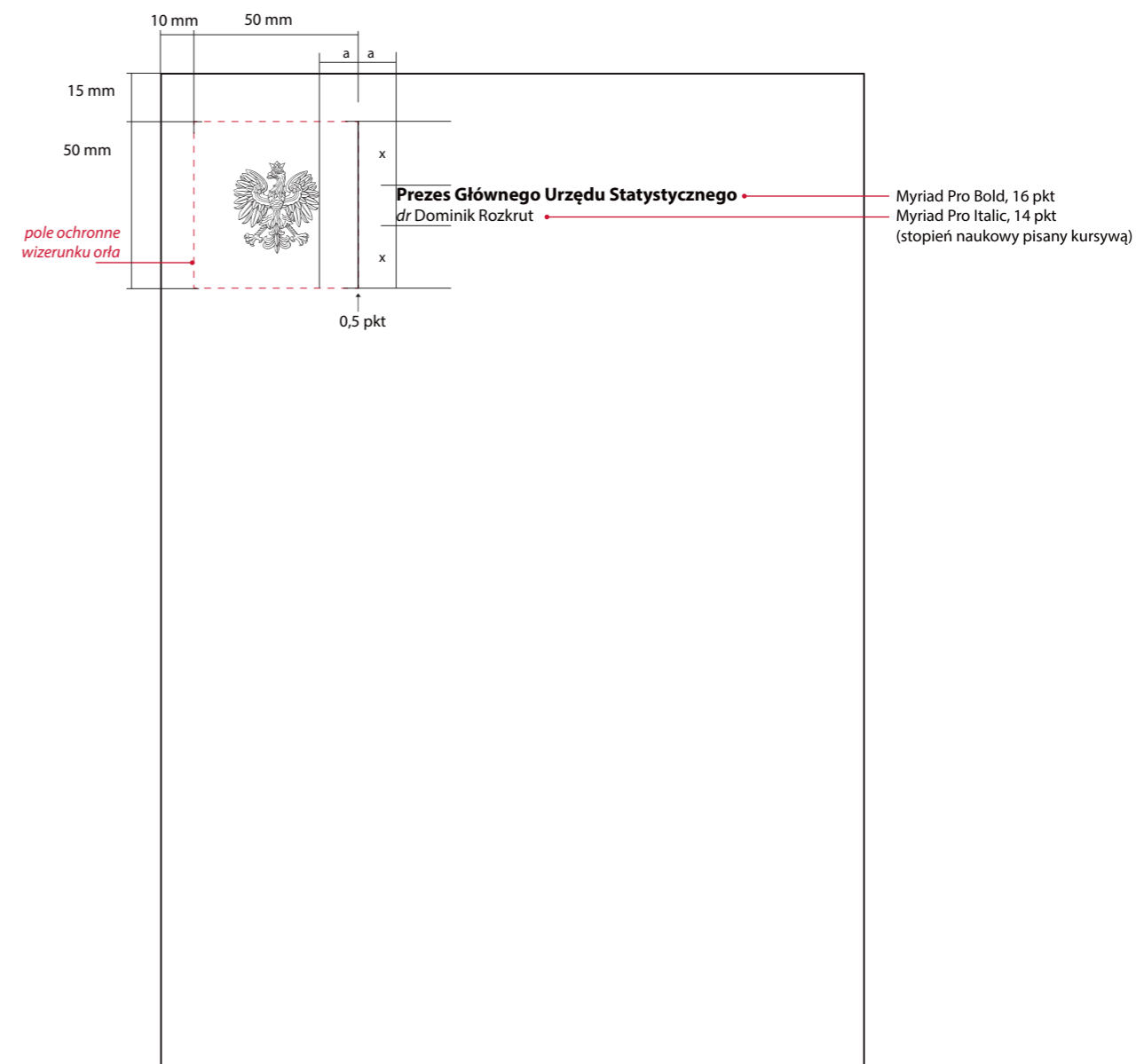
Schematy przedstawiają dokładne rozmieszczenie danych na obwolutach.

[il.7.4.6.](#) / [il.7.4.7.](#) / [il.7.4.8.](#) / [il.7.4.9.](#) / [il.7.4.10.](#) / [il.7.4.11.](#) / [il.7.4.12.](#)

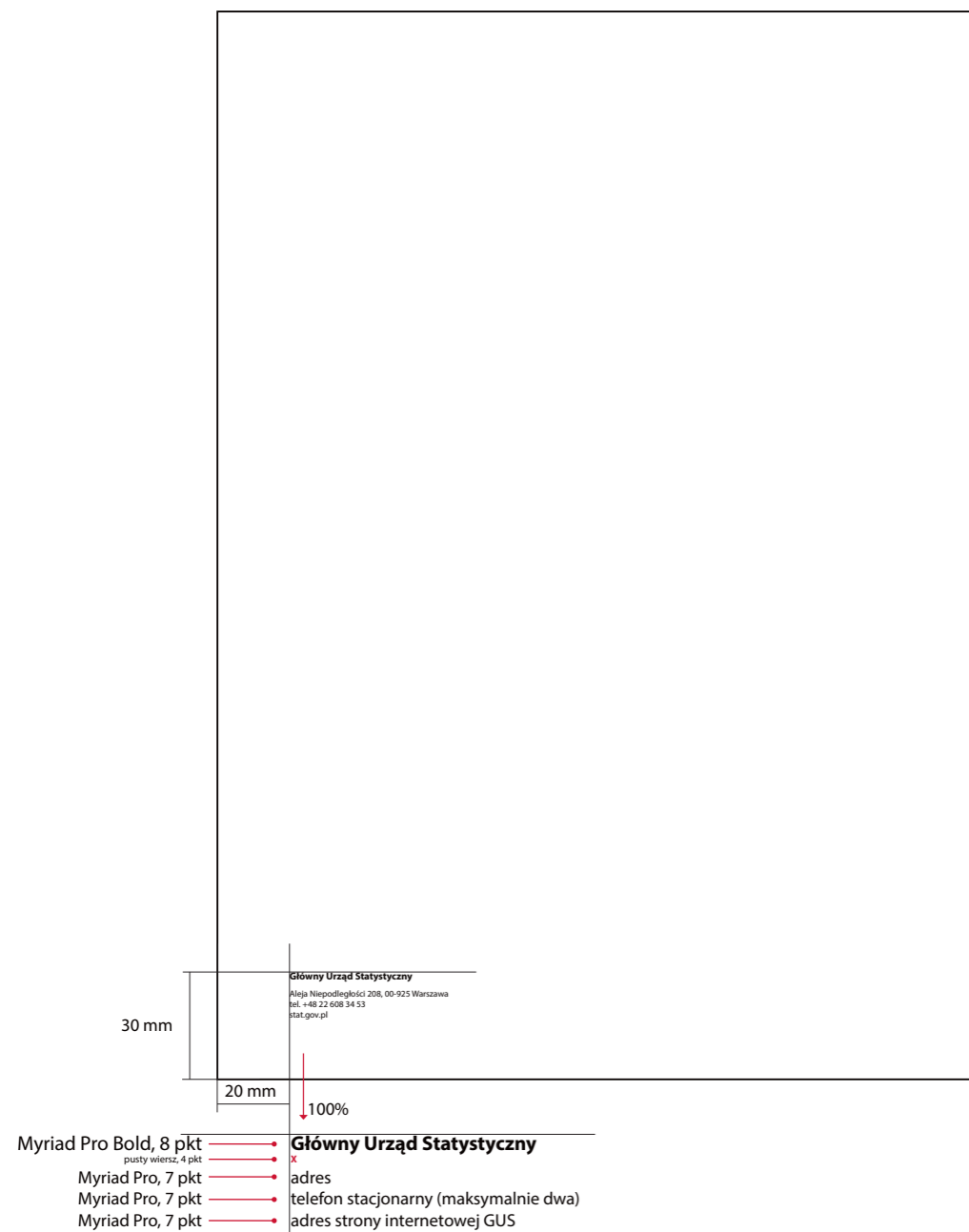
W przypadku projektowania obwolut na dokumenty należy zachować przyjęte w Księdze Identyfikacji Wizualnej układy, odległości, fonty i kolorystykę. Zabrania się wprowadzania jakichkolwiek zmian.

Zaleca się skorzystanie z załączonych do opracowania plików w formacie .cdr, które umożliwiają szybką wymianę danych oraz logo w odpowiedniej wersji bez naruszenia layoutu.

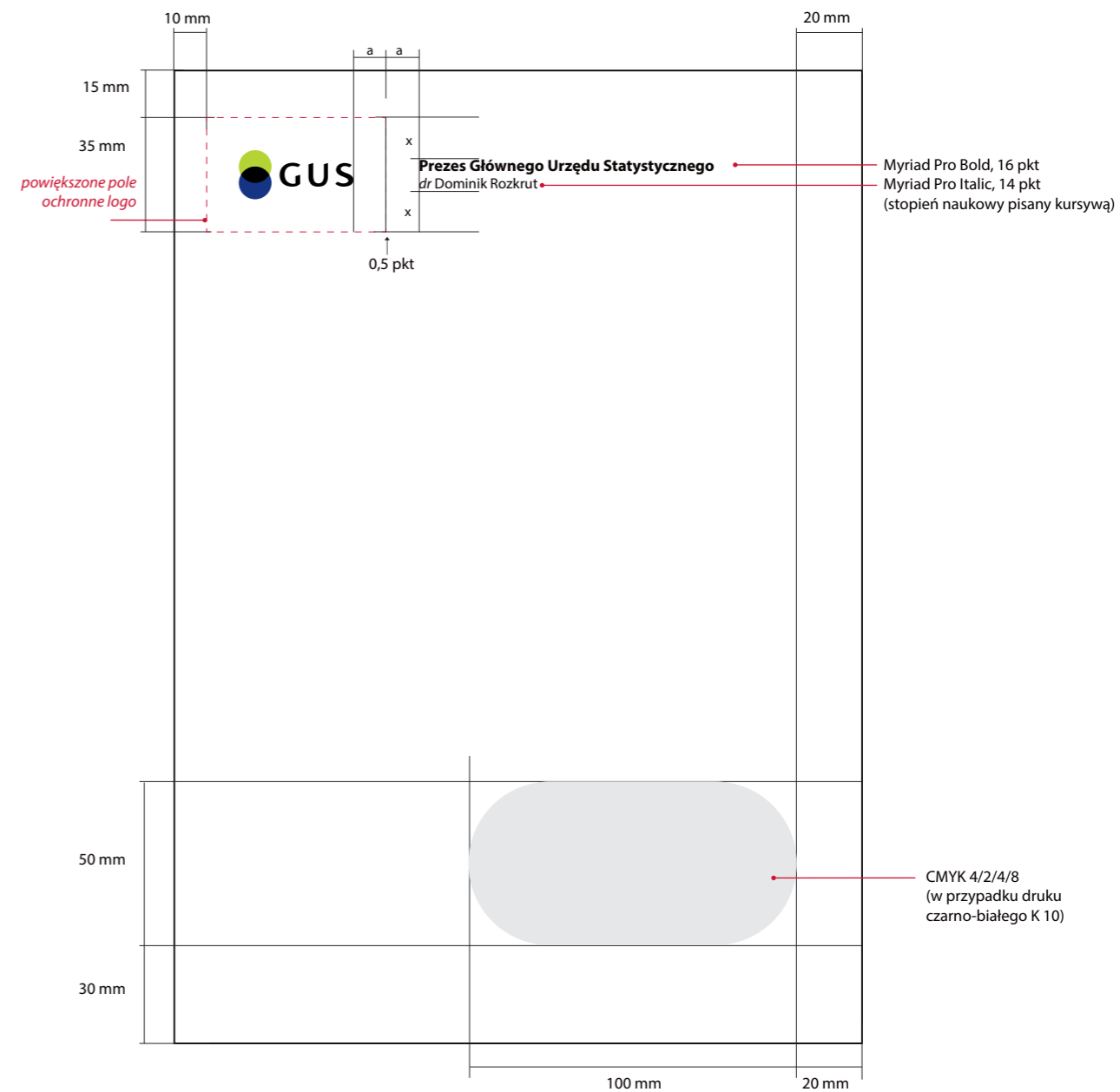
7.4.6. Schemat rozmieszczenia danych na oficjalnych obwolutach Prezesa i Wiceprezesa GUS – schemat w skali 1:2



7.4.7. Schemat rozmieszczenia danych na tyłach obwolut kierownictwa GUS – schemat w skali 1:2

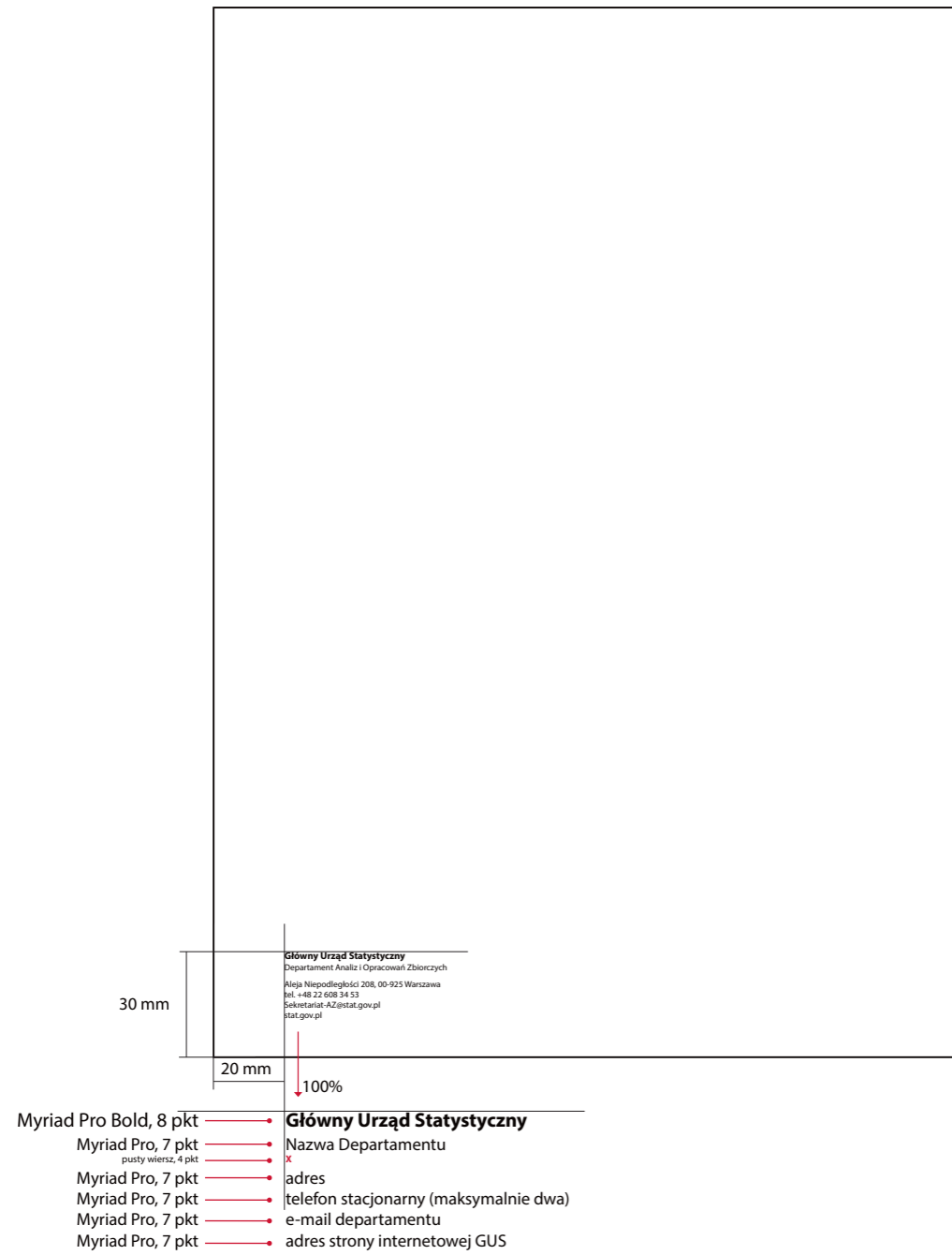


7.4.8. Schemat rozmieszczenia danych na frontach obwolut kierownictwa GUS – schemat w skali 1:2

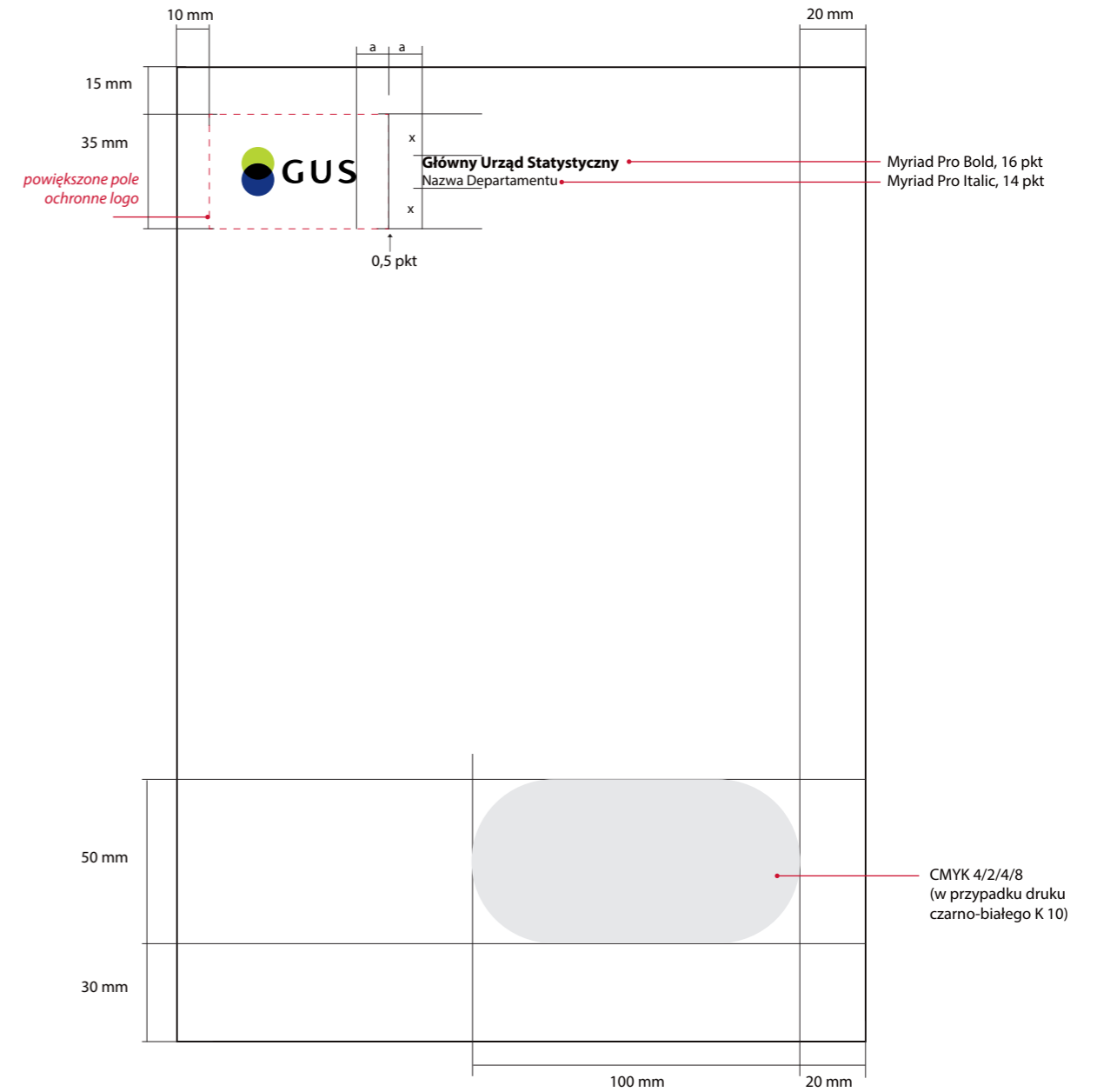


7.4.

7.4.9. Schemat rozmieszczenia danych na tyłach obwolut departamentów GUS – schemat w skali 1:2

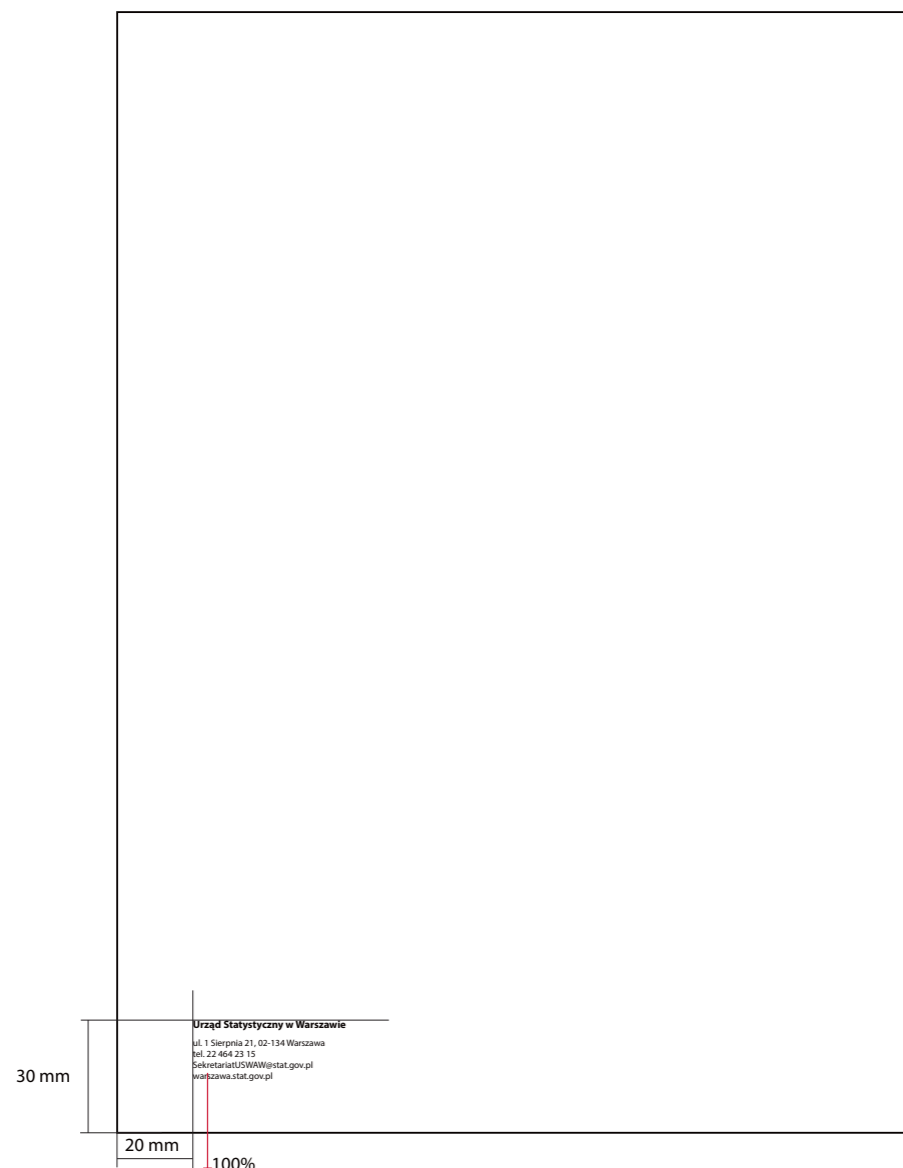


7.4.10. Schemat rozmieszczenia danych na frontach obwolut departamentów GUS – schemat w skali 1:2



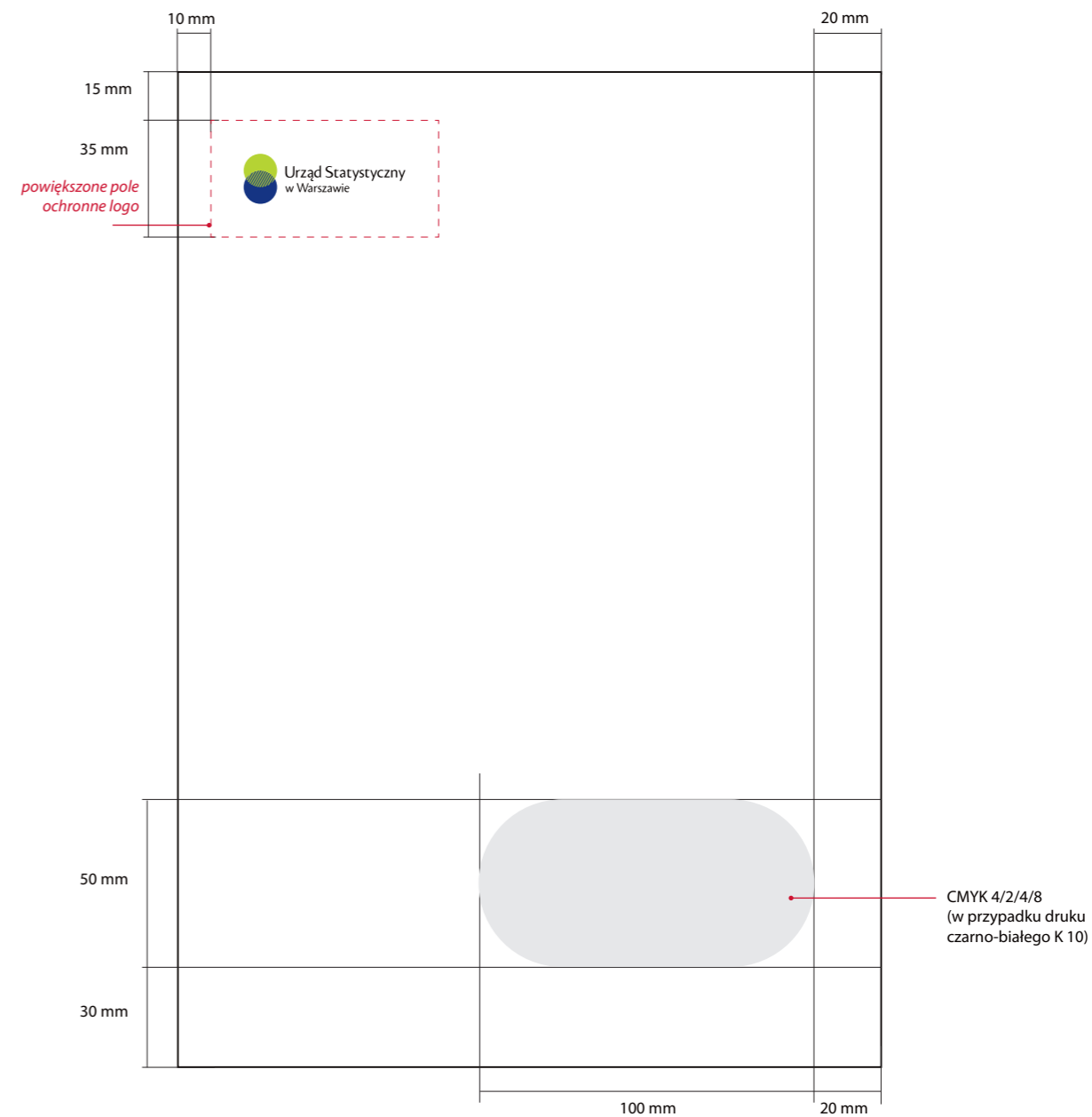
7.4.

7.4.11. Schemat rozmieszczenia danych na tyłach obwoluty US – schemat w skali 1:2



- Myriad Pro Bold, 8 pkt — Nazwa Urzędu
- Myriad Pro, 7 pkt — adres
- Myriad Pro, 7 pkt — telefon stacjonarny (maksymalnie dwa)
- Myriad Pro, 7 pkt — e-mail US
- Myriad Pro, 7 pkt — adres strony internetowej US

7.4.12. Schemat rozmieszczenia danych na frontach obwoluty US – schemat w skali 1:2



7.5.

Projekt teczek z gumką

Projekt teczek przedstawiony jest jedynie w formie wizualizacji. [il.7.5.1.](#) / [il.7.5.2.](#)

Na froncie znajduje się logo i bezbarwna grafika skomponowana z elementów graficznych SIW w dwóch wariantach (dla GUS i US) uzyskane jedynie za pomocą lakieru UV. Na tyle umieszczono kolorową grafikę, w dwóch układach (dla GUS i US), uszlachetnioną lakierem UV. W lewym dolnym rogu znajdują się dane kontaktowe Urzędów.

— Wskazania

Zaleca się, by te czki były wykonane na papierze kredowym o grubości około 450 g, metodą druku offsetowego. Powinny mieć trzy skrzydełka i być zamykane gumką w kolorze granatowym lub czarnym.

7.5.1. Schemat rozmieszczenia elementów na teczkach GUS



7.5.2. Schemat rozmieszczenia elementów na teczkach GUS



7.6.

Wzory bloczków firmowych

Bloczki firmowe występują w formie notesów drukowanych na papierze o grubości 90 g, techniką offsetową, klejonych po krótszej krawędzi. Występują w dwóch formatach: A4 i A5, osobno w wersji polskiej i angielskiej.

Na kartach znajduje się logo w odpowiedniej wersji, adres strony internetowej i delikatna grafika w poddruku. [il.7.6.1 / il.7.4.2. / il.7.6.3.](#)

— Konstrukcja bloczków firmowych

Schematy przedstawiają dokładne rozmieszczenie elementów na bloczkach.

[il.7.6.5. / il.7.6.6. / il.7.6.7. / il.7.6.8.](#)

W przypadku projektowania bloczków należy zachować przyjęte w Księdze Identyfikacji Wizualnej układy, odległości, fonty i kolorystykę. Zabrania się wprowadzania jakichkolwiek zmian.

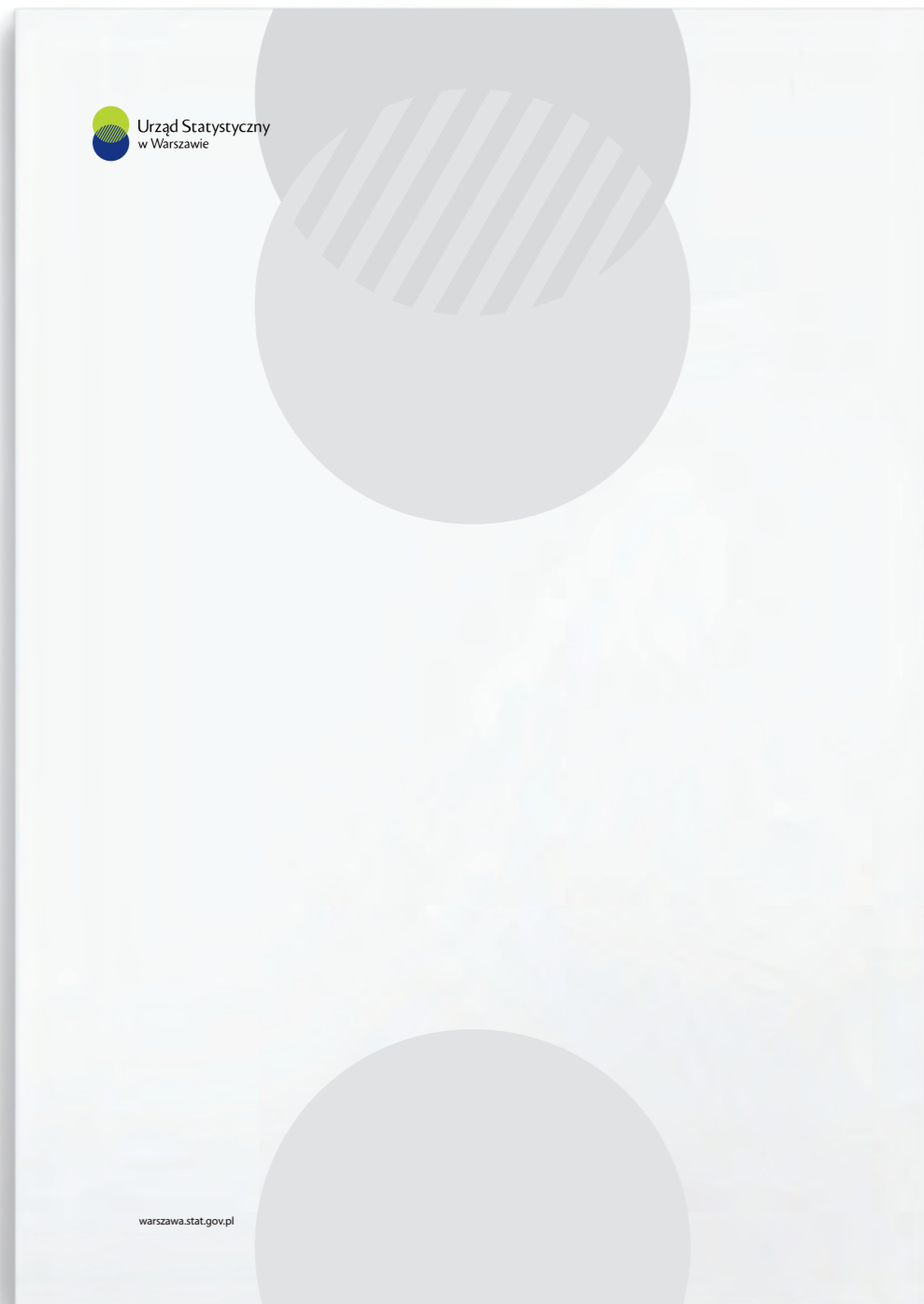
Do Księgi zostały załączone pliki .cdr i .pdf gotowe do druku.

7.6.1. Przykład bloczków firmowych dla GUS



7.6.

7.6.2. Przykład blocków firmowych dla US w formacie A4

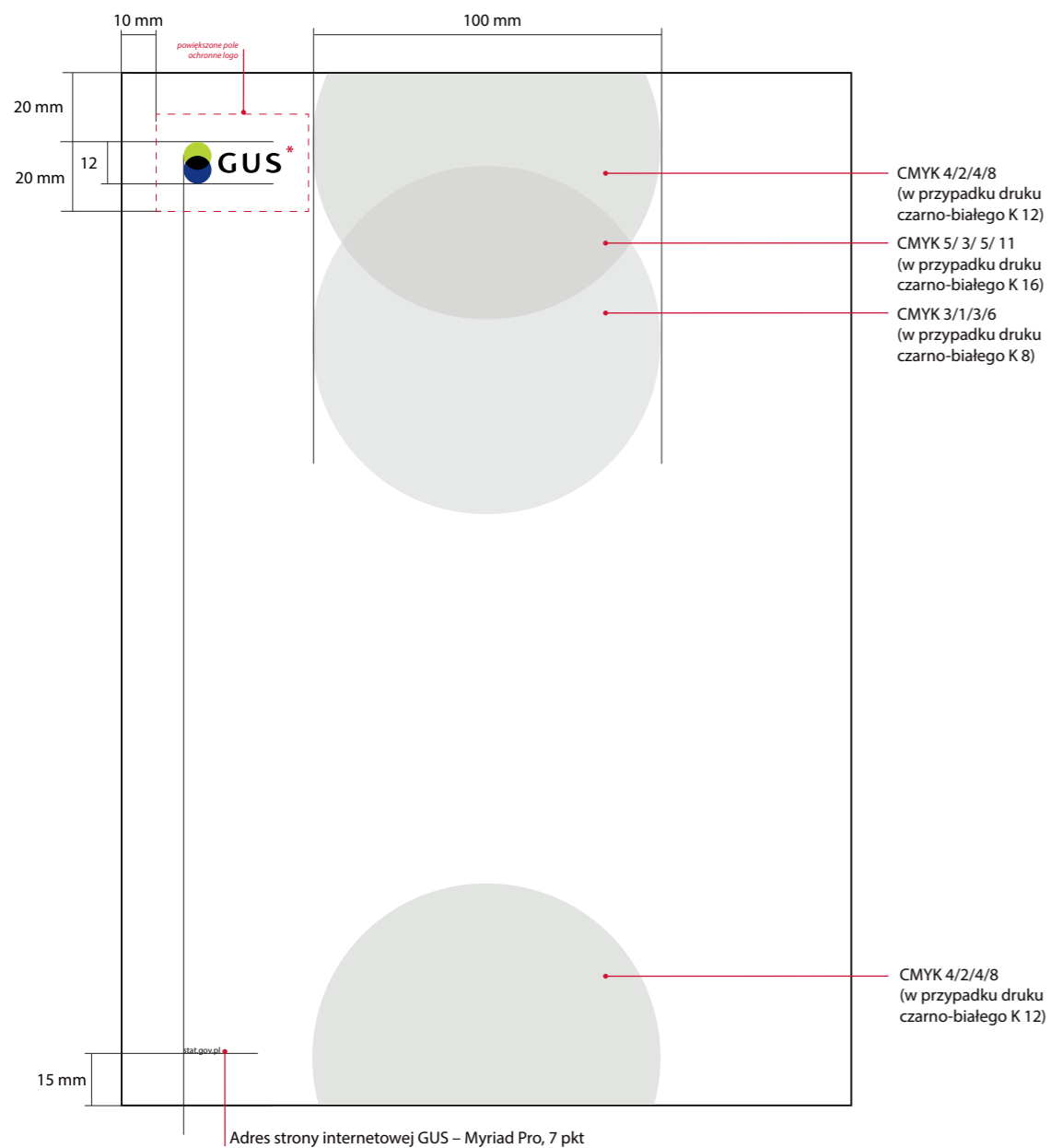


7.6.3. Przykład blocków firmowych dla US w formacie A5



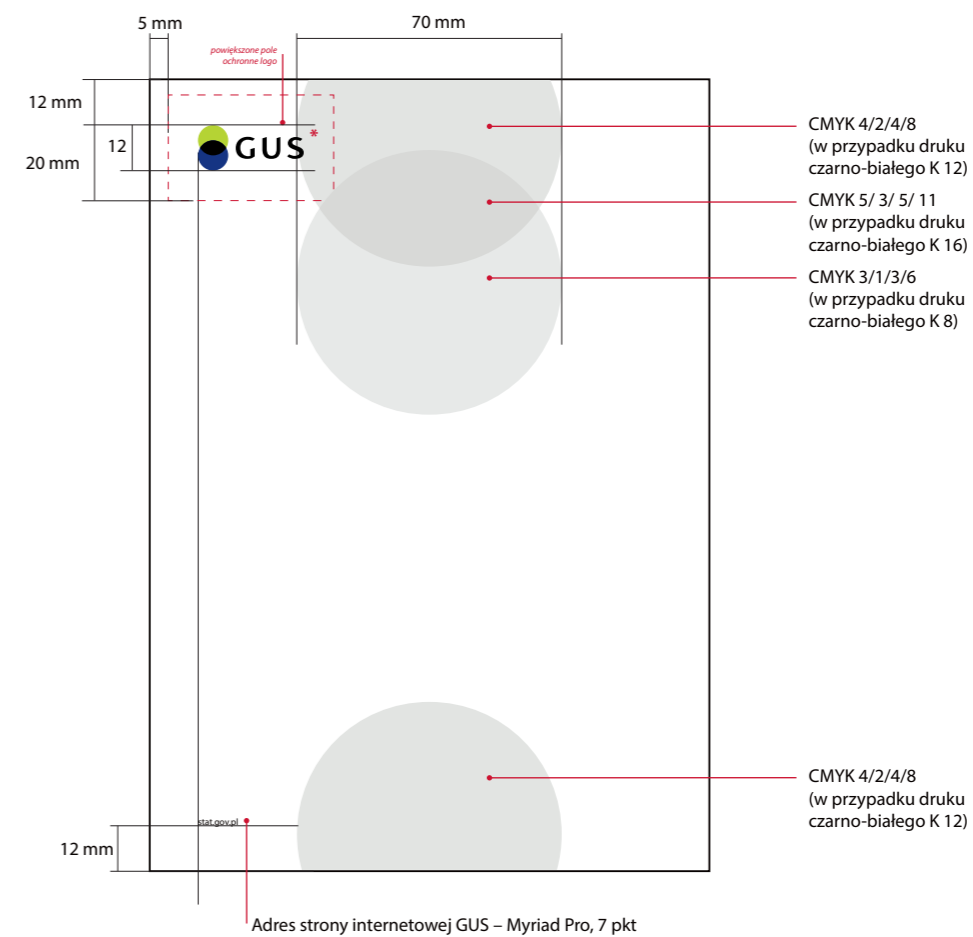
7.6.

7.6.4. Schemat rozmieszczenia elementów na bloczkach firmowych dla GUS w formacie A4 – schemat w skali 1:2



* W bloczkach anglojęzycznych stosujemy logo w wersji anglojęzycznej.

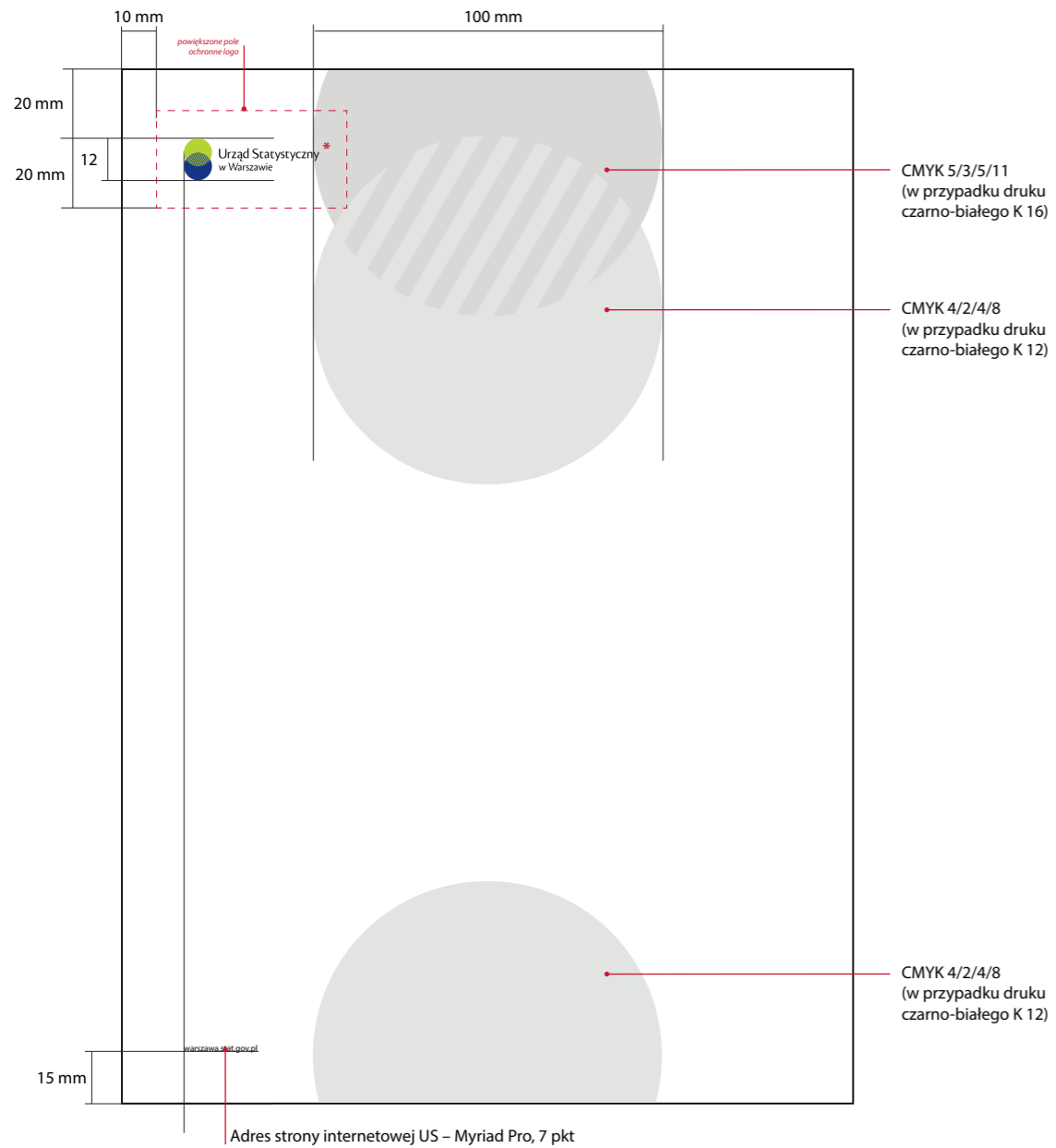
7.6.5. Schemat rozmieszczenia elementów na bloczkach firmowych dla GUS w formacie A5 – schemat w skali 1:2



* W bloczkach anglojęzycznych stosujemy logo w wersji anglojęzycznej.

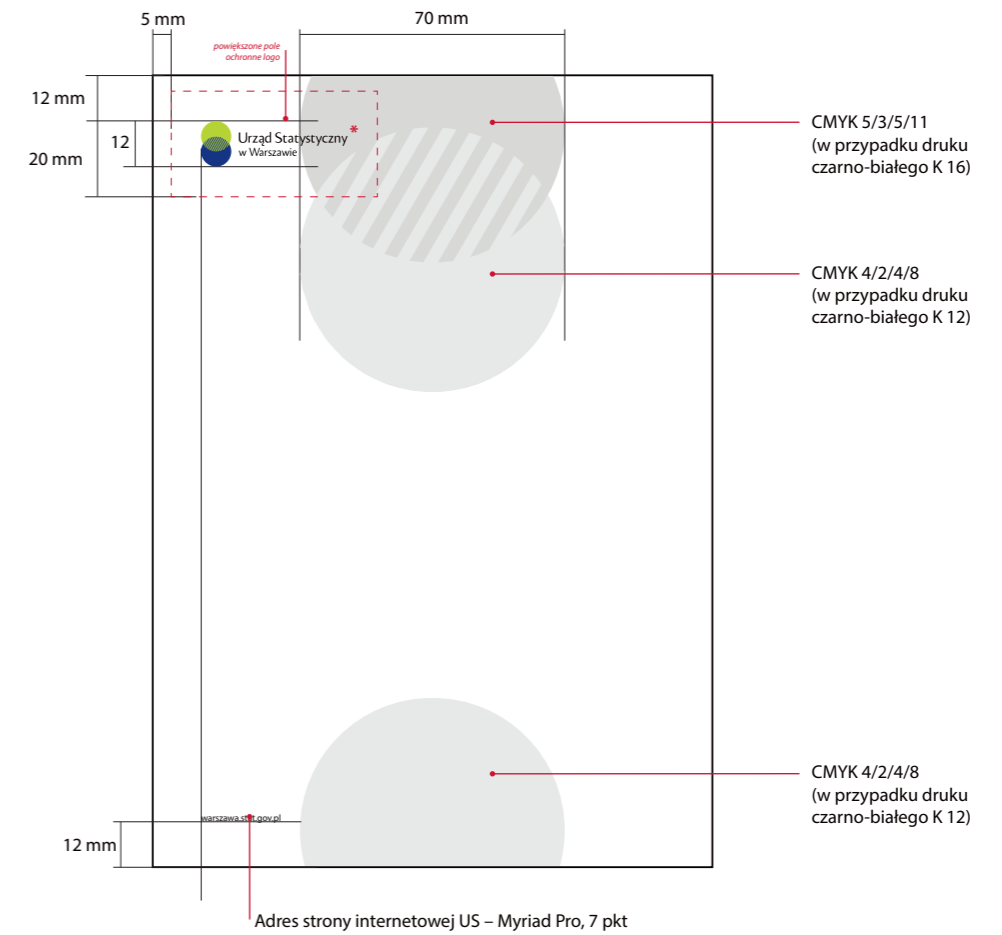
7.6.

7.6.6. Schemat rozmieszczenia elementów na bloczkach firmowych dla US w formacie A4 – schemat w skali 1:2



* W bloczkach anglojęzycznych stosujemy logo w wersji anglojęzycznej.

7.6.7. Schemat rozmieszczenia elementów na bloczkach firmowych dla US w formacie A5 – schemat w skali 1:2



* W bloczkach anglojęzycznych stosujemy logo w wersji anglojęzycznej.

7.7.

Wzór szablonu prezentacji multimedialnej

Szablon prezentacji jest prosty i przejrzysty, dzięki czemu nadaje się do wielu zastosowań.

— Zasady tworzenia prezentacji

- Podstawowym kolorem tła jest biel.
- W prezentacjach należy stosować krój Fira Sans. Jeśli istnieje ryzyko, że prezentacja nie będzie działać prawidłowo stosujemy font zamienny – Arial.
- Podczas składu tekstu należy stosować się do zasad opisanych w rozdziale 3. *Typografia*.
- W przejściach pomiędzy slajdami zaleca się stosowanie opcji – bez efektu lub łagodne znikanie.

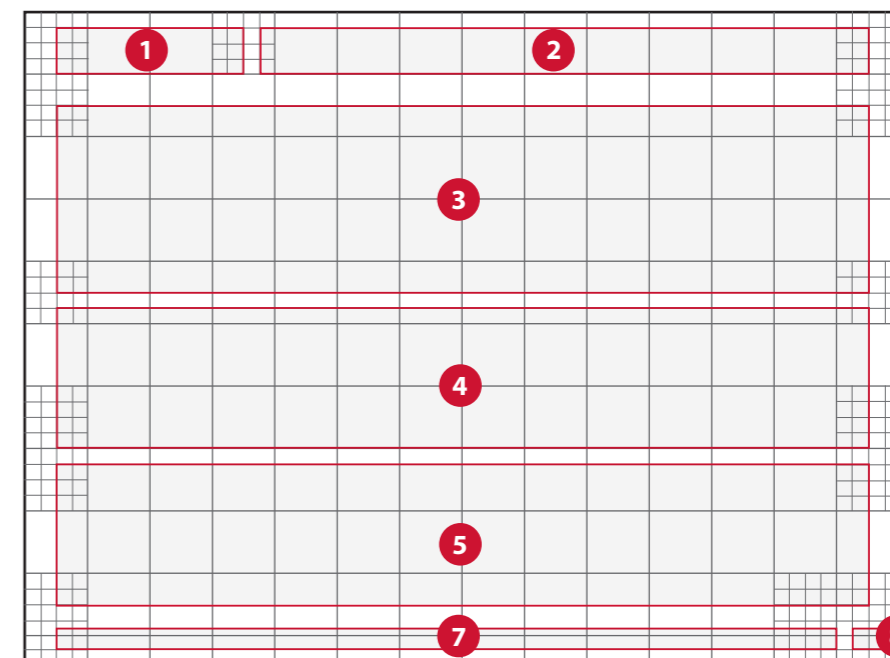
Prezentacja ma ściśle określone pola, które uzupełniane są właściwymi informacjami:

il.7.7.1. / il.7.7.2.

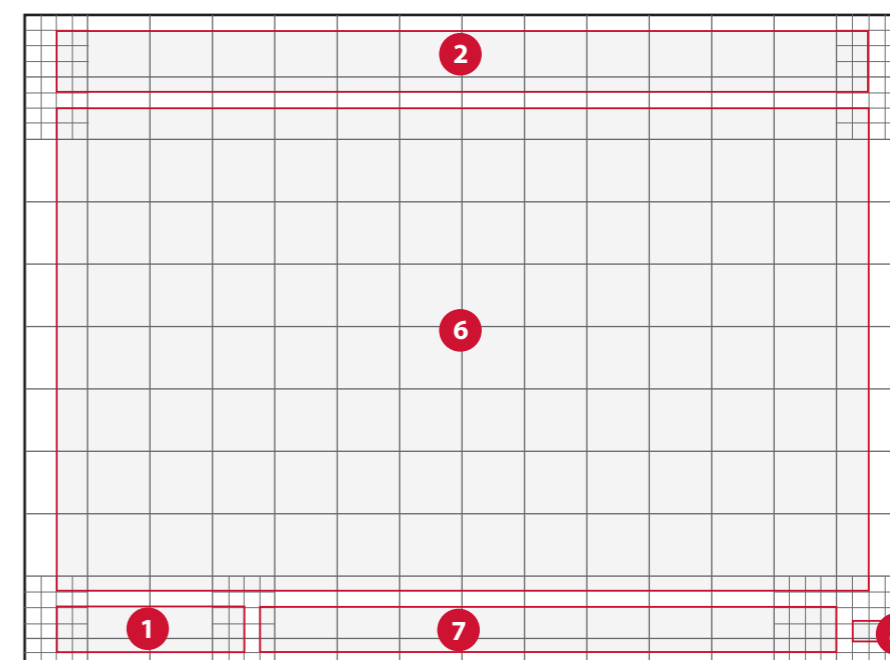
- | | |
|------------------------|---------------------------|
| 1 logo | 5 dane autora |
| 2 pole dodatkowe | 6 główne pole prezentacji |
| 3 tytuł prezentacji | 7 dolna stopka |
| 4 podtytuł prezentacji | 8 numeracja strony |

Podczas projektowania prezentacji należy trzymać się wyznaczonego układu elementów. Zabrania się zmiany wielkości poszczególnych ramek i ich położenia.

7.7.1. Przykład rozmieszczenia elementów na stronie tytułowej i końcowej prezentacji



7.7.2. Przykład rozmieszczenia elementów na głównych stronach prezentacji



— Strona tytułowa prezentacji il.7.7.3.

Tło

Strona tytułowa występuje w kilku wariantach dla prezentacji GUS i US: kolorowym, szarym i białym. Stosowane są zamiennie. Przy długich tytułach, które wychodzą poza pole koloru stosuje się tło szare lub białe.

Logo

W pierwszym polu, w lewym górnym rogu znajduje się logo GUS lub US w odpowiedniej wersji. Logo powinno mieć 15 mm wysokości i należy wyrównać je do lewej krawędzi ramki.

Pole dodatkowe

W polu dodatkowym (obok logo) mogą być zamieszczone inne logo (równane do lewej krawędzi ramki).

Tytuł prezentacji

Tytuł prezentacji pisany jest fontem w odmianie pogrubionej w kolorze białym lub czarnym w zależności od tła prezentacji. Sugerowana wielkość czcionki to 30–36 pkt. Tytuł powinien być justowany do lewej i wyrównany do dolnej krawędzi ramki. Długie tytuły rozbudowują się w górę.

Podtytuł prezentacji

Podtytuł prezentacji pisany jest fontem w odmianie podstawowej (nie stosujemy pogrubienia) w kolorze białym lub czarnym w zależności od tła prezentacji. Sugerowana wielkość czcionki to 22–26 pkt. Tytuł powinien być justowany do lewej i wyrównany do górnej krawędzi ramki. Długie tytuły rozbudowują się w dół.

Dane autora

Pole przeznaczone jest na podstawowe informacje o autorze prezentacji: imię i nazwisko, stanowisko oraz nazwę departamentu (opcjonalnie). Pisane są fontem w odmianie podstawowej (dopuszcza się pogrubienie dla imienia i nazwiska autora) w kolorze białym lub czarnym w zależności od tła prezentacji. Sugerowana wielkość czcionki to 18–20 pkt. Tekst powinien być justowany do lewej i wyrównany do górnej krawędzi ramki.

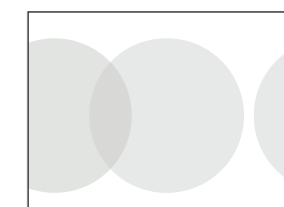
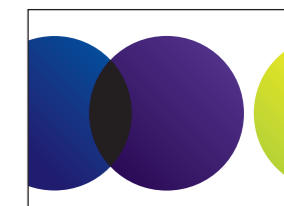
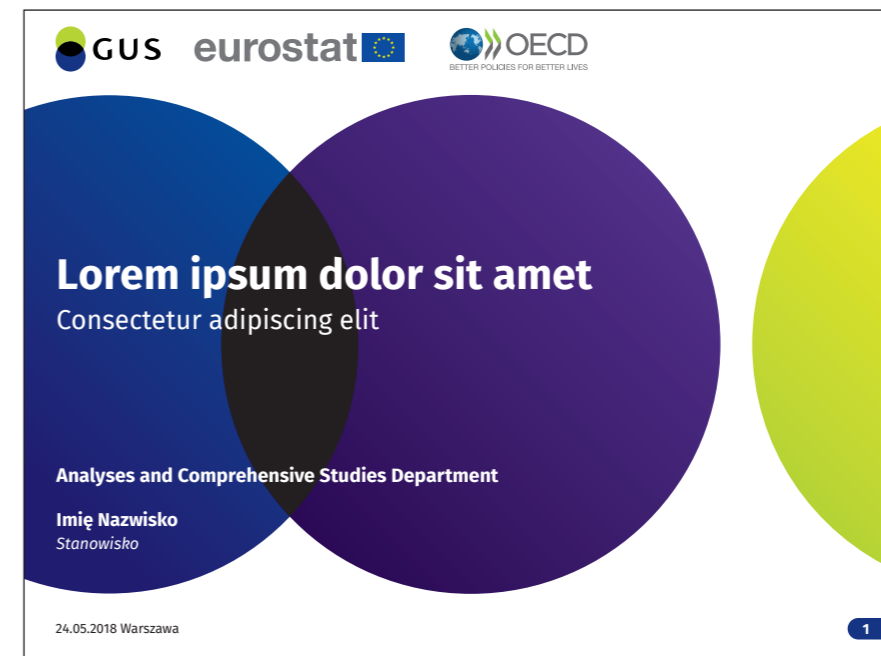
Dolna stopka

Dolna stopka przeznaczona jest na dodatkowe informacje typu: nazwa departamentu, data, miejscowość, imię i nazwisko, adres strony internetowej, źródło ilustracji. Sugerowana wielkość czcionki to 12–14 pkt.

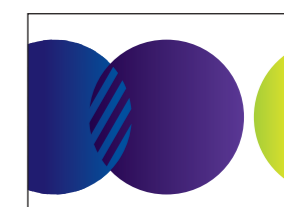
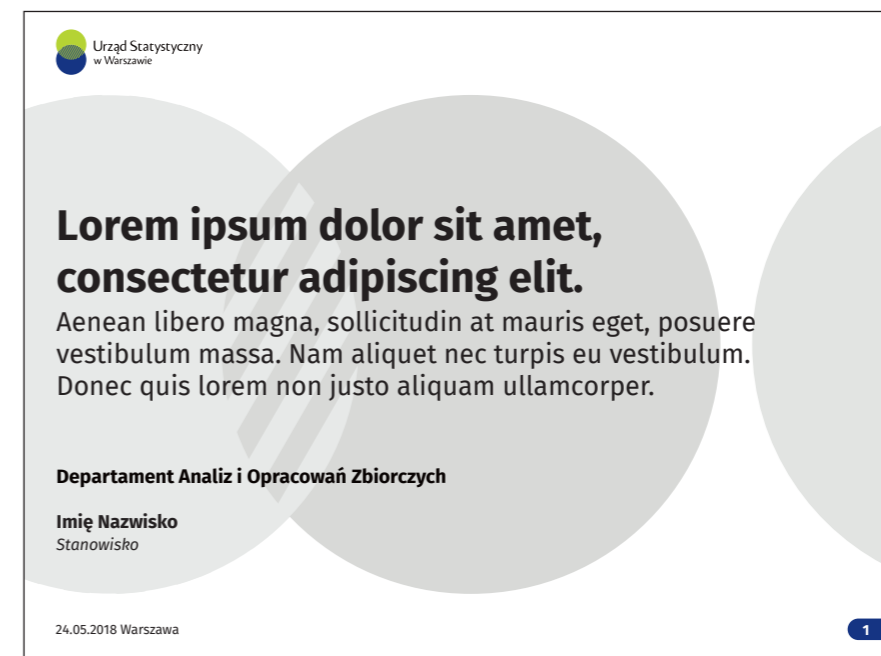
Numeracja stron

Numeracja stron pisana jest zawsze fontem w odmianie pogrubionej w kolorze białym na poziomym słupku w takim samym kolorze jaki wybrany został dla tytułów slajdów (granatowym, czarnym lub szarym). Wysokość słupka to 7 mm. Stała wielkość czcionki dla numeracji stron to 12 pkt.

7.7.3. Przykłady strony tytułowej



Warianty tła prezentacji GUS



Warianty tła prezentacji US

— Główne strony prezentacji il.7.7.4.

Tło

Podstawowym tłem głównych stron prezentacji jest biel. Zabrania się stosowania tła ze strony startowej i końcowej.

Logo

Na głównych stronach prezentacji pole logo znajduje się w lewym, dolnym rogu slajdu. Logo powinno mieć 15 mm wysokości i należy wyrównać je do lewej krawędzi ramki.

Pole dodatkowe

W polu dodatkowym na głównych stronach prezentacji należy wpisać tytuł danego slajdu. Tekst powinien być pisany fontem w odmianie pogrubionej w kolorze granatowym logo (lub zbliżonym), czarnym lub szarym (70% czerni). W przypadku długich tytułów zaleca się stosowanie fontu w odmianie zwężonej. Sugerowana wielkość czcionki to 22-26 pkt. Tytuł powinien być justowany do lewej i wyśrodkowany względem poziomej osi symetrii ramki. Maksymalna długość tytułu to dwa wiersze.

Główne pole prezentacji

W głównym polu prezentacji można wstawiać dowolne elementy prezentacji: tekst, ilustracje, tablice, wykresy, rysunki, mapy, zdjęcia itd. Nie należy jednak wykraczać poza wyznaczone pole prezentacji. W przypadku, gdy dany element nie mieści się w polu prezentacji dopuszcza się powiększenie go na całe okno slajdu – rezygnujemy wtedy ze wszystkich innych ramek. Teksty powinny być pisane fontem w odmianie podstawowej w kolorze czarnym. Dopuszcza się wprowadzanie kolorów i wyróżnień zgodnie z zasadami opisami w rozdziale 3.8. *Wyróżnienia*. Punktory należy stosować zgodnie z zasadami opisanymi w rozdziale 3.9. *Punktory*. Sugerowana wielkość czcionki to 22–26 pkt. Cały tekst, jeśli nie wypełnia całego okna, powinien być wyśrodkowany względem poziomej osi ramki.

Dolna stopka

Dolna stopka przeznaczona jest na dodatkowe informacje typu: nazwa departamentu, data, miejscowość, imię i nazwisko, adres strony internetowej, źródło ilustracji. Tekst justowany jest do prawej krawędzi. Sugerowana wielkość czcionki to 12–14 pkt.

Dodatkowo w dolnej stopce dopuszcza się powtórzenie zestawień logo ze strony tytułowej z pola dodatkowego. Inne logo równane są do lewej krawędzi ramki.

Numeracja stron

Numeracja stron pisana jest zawsze fontem w odmianie pogrubionej w kolorze białym na poziomym słupku w takim samym kolorze jaki wybrany został dla tytułów slajdów (granatowym, czarnym lub szarym). Wysokość słupka to 7 mm. Stała wielkość czcionki dla numeracji stron to 12 pkt.

7.7.4. Przykłady głównych stron prezentacji

Lorem ipsum dolor sit amet.

- Lorem ipsum dolor sit amet, consectetur adipiscing elit. Nullam nisl mi, pellentesque vel tortor nec, placerat venenatis tortor.
- Mauris ut nisi sit amet ligula aliquam mollis vel quis nisl. Cras varius vel libero at ultricies.
- Mauris diam nulla, sagittis mollis sem ut, **lacinia dapibus diam**. Vestibulum gravida leo a augue lobortis, vel aliquam velit gravida.



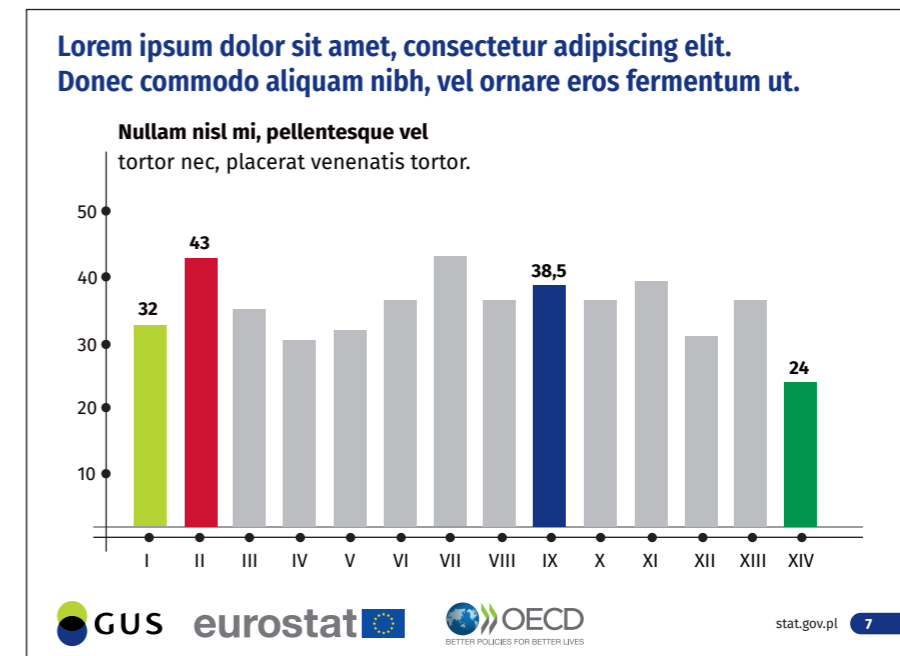
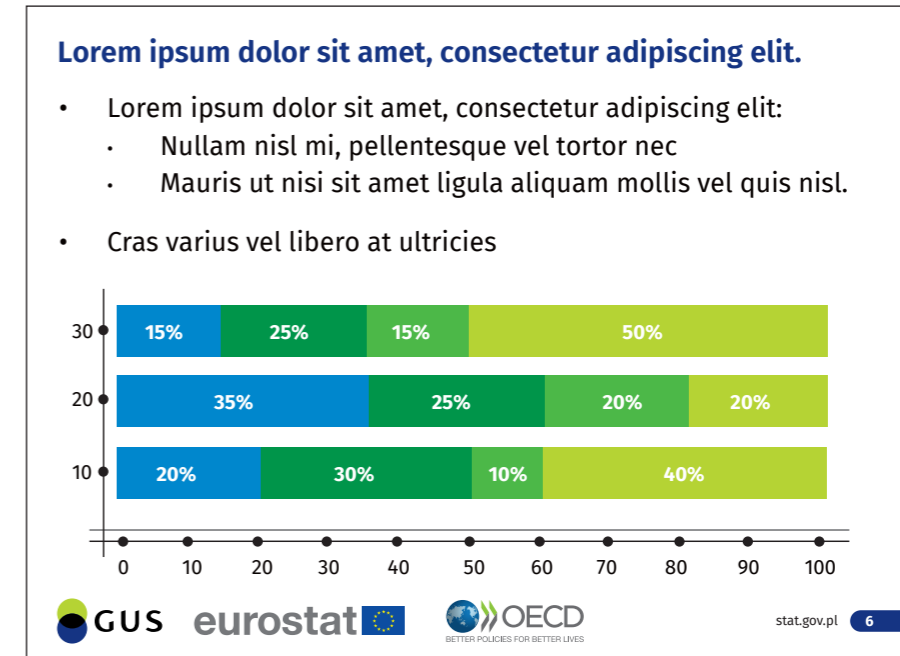
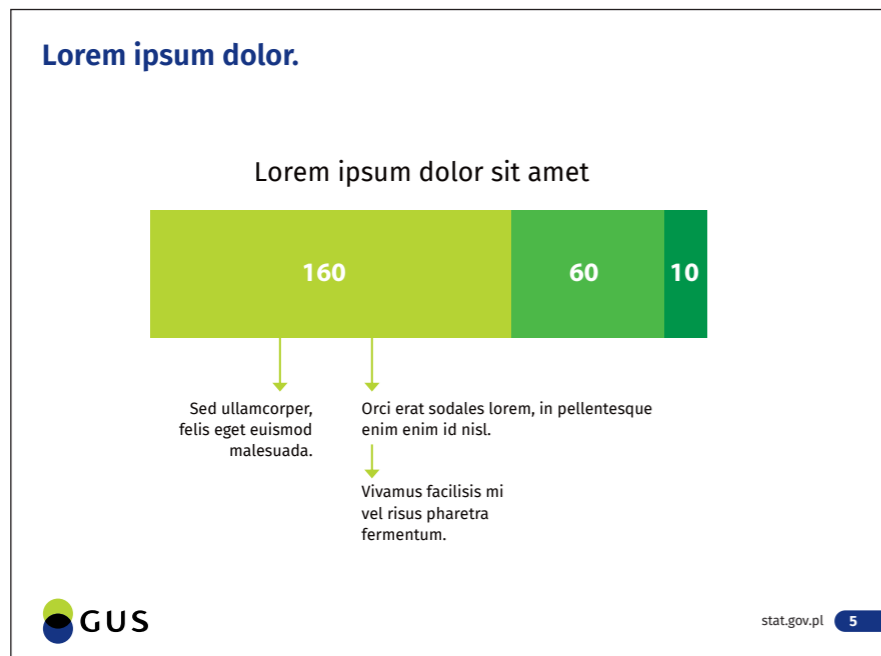
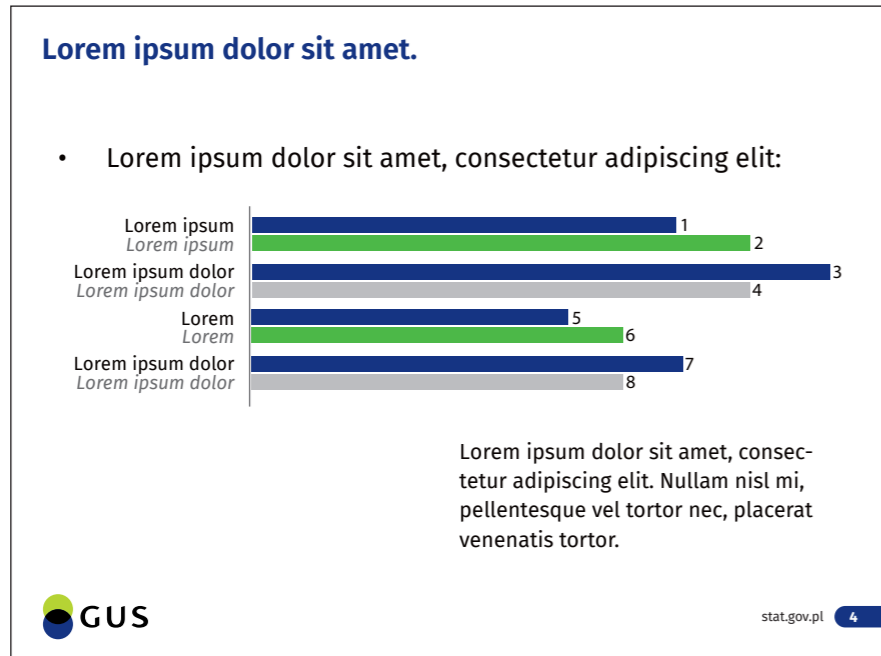
stat.gov.pl 2

Lorem ipsum dolor sit amet, consectetur adipiscing elit. Donec commodo aliquam nibh, vel ornare eros fermentum ut.

- Lorem ipsum dolor sit amet, consectetur adipiscing elit:
 - Nullam nisl mi, pellentesque vel tortor nec
 - Mauris ut nisi sit amet ligula aliquam mollis vel quis nisl.
- Cras varius vel libero at ultricies:
 - Nullam nisl mi, pellentesque vel tortor nec
 - Mauris ut nisi sit amet ligula aliquam mollis vel quis nisl.
- Mauris diam nulla, sagittis mollis sem ut
- Vestibulum gravida leo a augue lobortis:
 - Nullam nisl mi, pellentesque vel tortor nec
 - Mauris ut nisi sit amet ligula aliquam mollis vel quis nisl.



stat.gov.pl 3



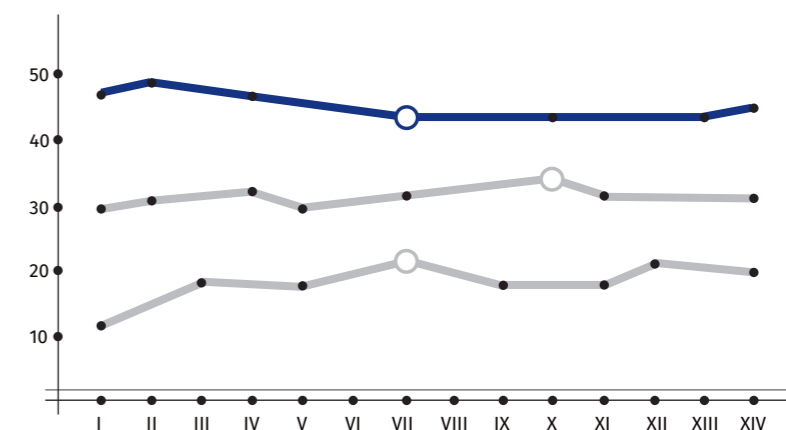
Lorem ipsum dolor sit amet.

Lorem ipsum dolor sit amet.	2004	2005	2006	2007
Lorem ipsum dolor sit amet, consectetur adipiscing elit.	1 656 895*	1 719 769*	1 799 392*	1 858 637*
%	-4,1%	-3,6%*	-2,6%	-2,5%*
Donec commodo aliquam nibh, vel ornare eros fermentum ut.	-68 146*	-61 820*	-47 489*	-45 870*
%	-3,7%	-2,3%	-2,2%	-2,6%
Nam eget porta arcu.	-60 494	-39 790	-39 831	-48 769*
%	-0,2%	-0,2%	0,0%	0,3%*
Phasellus ut turpis sodales, elementum tortor non, tempor metus.	-3 023*	-3 264c	223	4 668*
%	-3,7%	-2,3%	-2,2%	-2,6%



Źródło: Nullam nisl mi, pellentesque vel, tortor nec, placerat venenatis tortor.

Lorem ipsum dolor sit amet, consectetur adipiscing elit.



Źródło: Nullam nisl mi, pellentesque vel, tortor nec.

Lorem ipsum dolor.

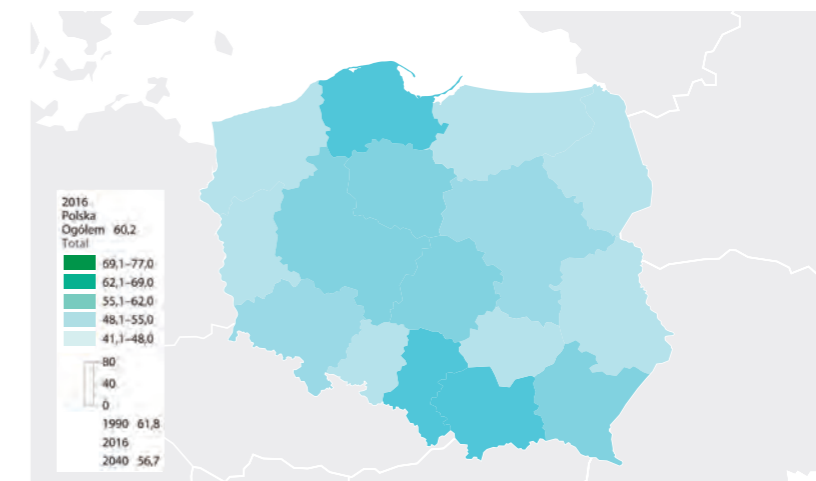


Lorem ipsum dolor sit amet, consectetur adipiscing elit. Nullam nisl mi, pellentesque vel tortor nec, placerat venenatis tortor.



Image created by Jcomp - Freepik.com

Lorem ipsum dolor sit amet, consectetur adipiscing elit. Donec commodo aliquam nibh, vel ornare eros fermentum ut.



stat.gov.pl

— Strona końcowa prezentacji il.7.7.5.

Tło

Strona końcowa występuje w dwóch wariantach dla prezentacji GUS i US: szarym i białym. Stosowane są zamiennie.

Logo

W pierwszym polu, w lewym górnym rogu znajduje się logo GUS lub US w odpowiedniej wersji. Logo powinno mieć 15 mm wysokości i należy wyrównać je do lewej krawędzi ramki.

Pole dodatkowe

W polu dodatkowym mogą ponownie pojawić się inne logo (jak na stronie startowej).

Tytuł prezentacji

Na ostatniej stronie pole tytułu prezentacji należy zostawić puste. Dopuszcza się wpisanie dodatkowych informacji.

Podtytuł prezentacji

Na ostatniej stronie pole tytułu prezentacji należy zostawić puste. Dopuszcza się wpisanie dodatkowych informacji.

Dane autora

Pole przeznaczone jest na podstawowe informacje o autorze prezentacji: imię i nazwisko, stanowisko, dane kontaktowe oraz dodatkowe informacje, takie jak data i miejscowość. Pisane są fontem w odmianie podstawowej (dopuszcza się pogrubienie dla imienia i nazwiska autora) w kolorze czarnym lub białym w zależności od tła prezentacji. Sugerowana wielkość czcionki to 18–24 pkt. Tekst powinien być justowany do lewej i wyrównany do górnej krawędzi ramki.

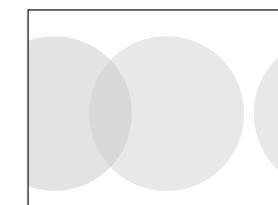
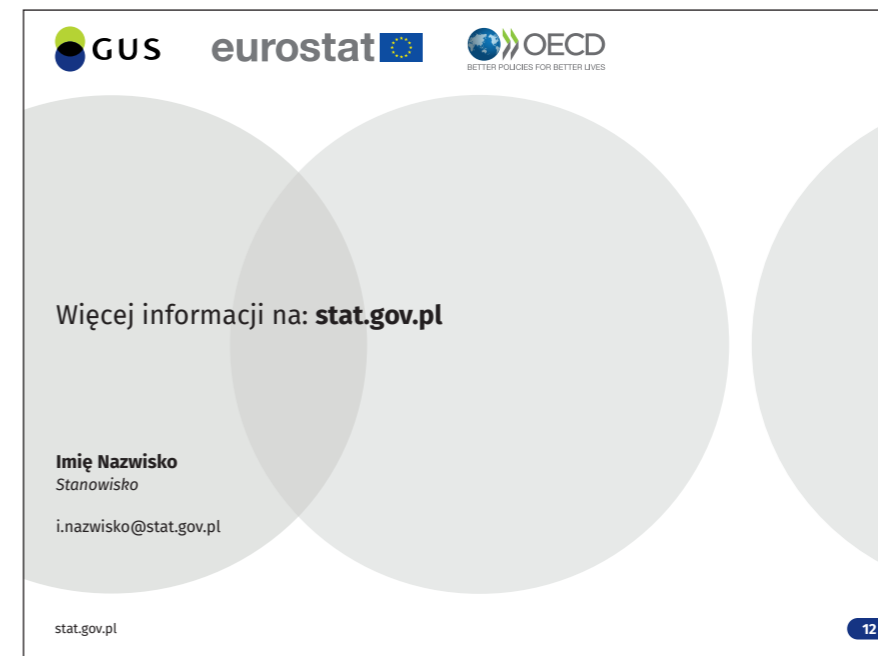
Dolna stopka

Dolna stopka przeznaczona jest na dodatkowe informacje typu: data, miejscowość, imię i nazwisko, adres strony internetowej, źródło ilustracji. Sugerowana wielkość czcionki to 12–14 pkt.

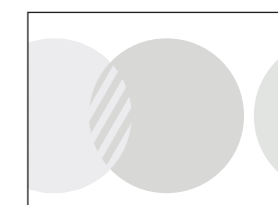
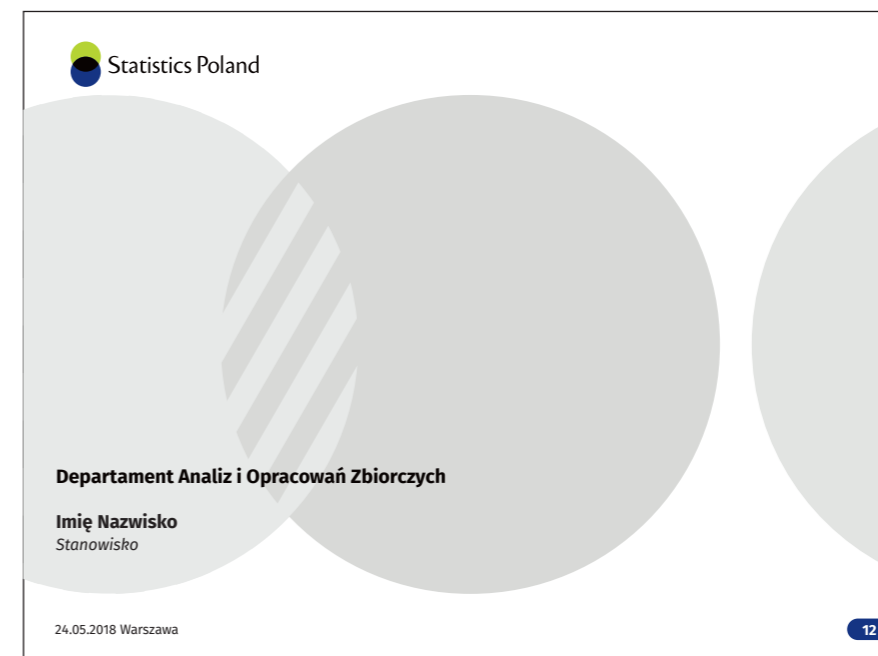
Numeracja stron

Numeracja stron pisana jest zawsze fontem w odmianie pogrubionej w kolorze białym na poziomym słupku w takim samym kolorze jaki wybrany został dla tytułówów slajdów (granatowym, czarnym lub szarym). Wysokość słupka to 7 mm. Stała wielkość czcionki dla numeracji stron to 12 pkt.

7.7.5. Przykłady strony końcowej



Warianty tła prezentacji GUS



Warianty tła prezentacji US

7.8.

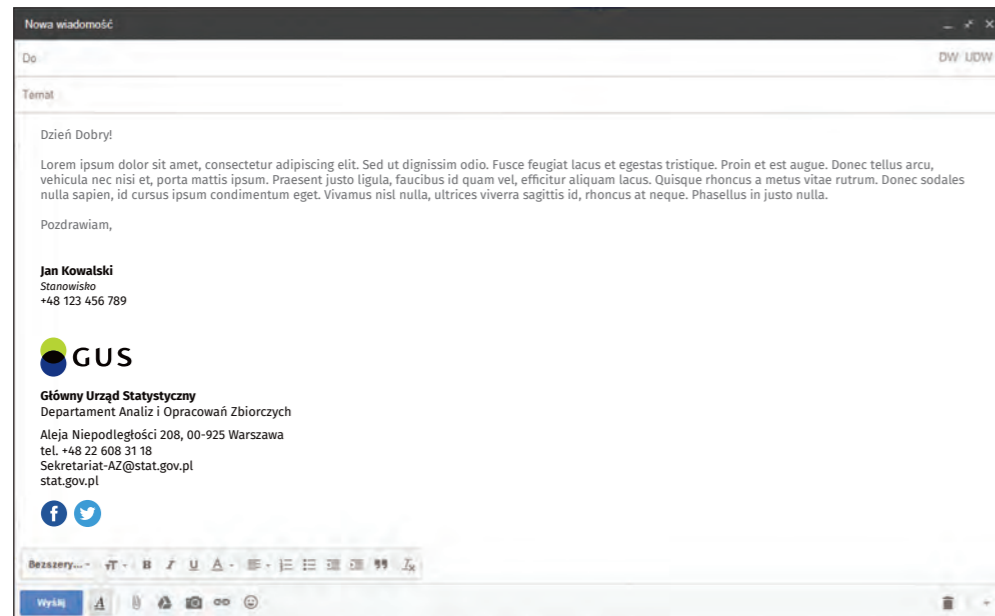
Wzór stopki mailowej

Stopka mailowa (stopka html) jest swego rodzaju wizytówką stosowaną na końcu korespondencji mailowej. Pozwala na lepszą komunikację z odbiorcami, pomaga w budowie spójnego wizerunku. **il.7.8.1.**

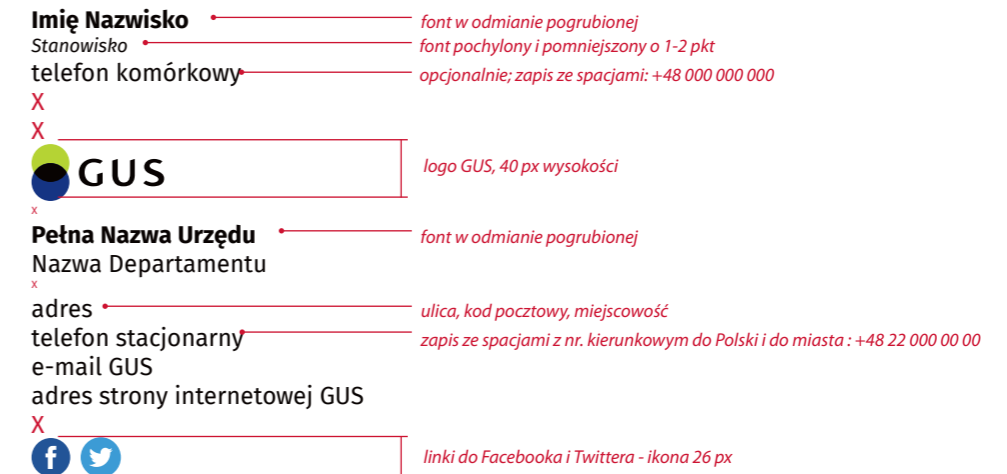
Dane w stopce powinny być zamieszczone zgodnie z przedstawionym schematem, odpowiednio w polskiej i angielskiej wersji językowej. **il.7.8.2. / il.7.8.3.**

W korespondencji mailowej i w stopce zaleca się stosować font Fira Sans (lub Arial) w wielkości 9 pkt.

7.8.1. Przykład zamieszczenia stopki mailowej



7.8.2. Schemat budowy stopki mailowej GUS

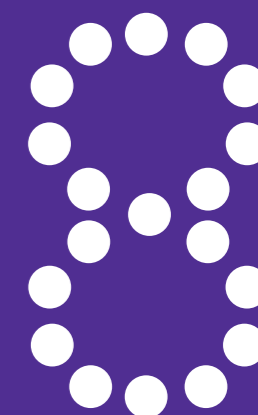


7.8.3. Schemat budowy stopki mailowej US



X = pusty wiersz

x = 1/2 pustego wiersza



8. Odznaka

307 – 321

8.1. Opis projektu odznaki	308
8.2. Układ i rozmieszczenie motywów na awersie i rewersie	310
8.3. Wizualizacje odznaki	314
8.4. Wizualizacje etui na odznakę	318

Opis projektu odznaki

„Odznaka honorowa za zasługi dla statystyki RP” to odznaczenie nadawane przez Prezesa Głównego Urzędu Statystycznego jako zaszczytne, honorowe wyróżnienie za szczególne osiągnięcia w dziedzinie statystyki.

Odznaka jest dwustronna, trójwymiarowa, jednoczęściowa, wykonana z tombaku w kolorze złotym i oksydowana.

— Awers [il.8.1.1. / il.8.2.1.](#)

Awers przedstawia artystyczną interpretację zbiorów i wykresów w formie dynamicznych, przestrzennych, przenikających się wzajemnie kół o różnych proporcjach i fakturach, z wkomponowanym logo GUS w wersji pionowej.

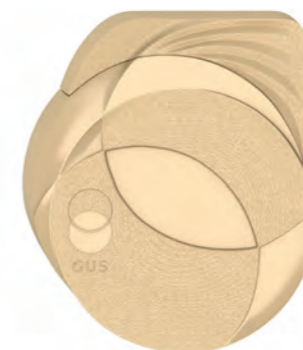
— Rewers [il.8.1.2. / il.8.2.1.](#)

Na rewersie odznaki po obrysie koła jest umieszczony napis „ZA ZASŁUGI DLA STATYSTYKI RP”. Dodatkowo w centralnym punkcie umiejscowione jest również logo GUS w wersji pionowej. W górnej części odznaki umocowane jest zapięcie agrafkowe.

— Wymiary odznaki: [il.8.1.1. / il.8.1.2.](#)

wysokość – 45 mm, szerokość – 39 mm, grubość tarczy – 5 mm (bez zapięcia).

8.1.1. Odznaka honorowa za zasługi dla statystyki RP – awers, skala 1:1



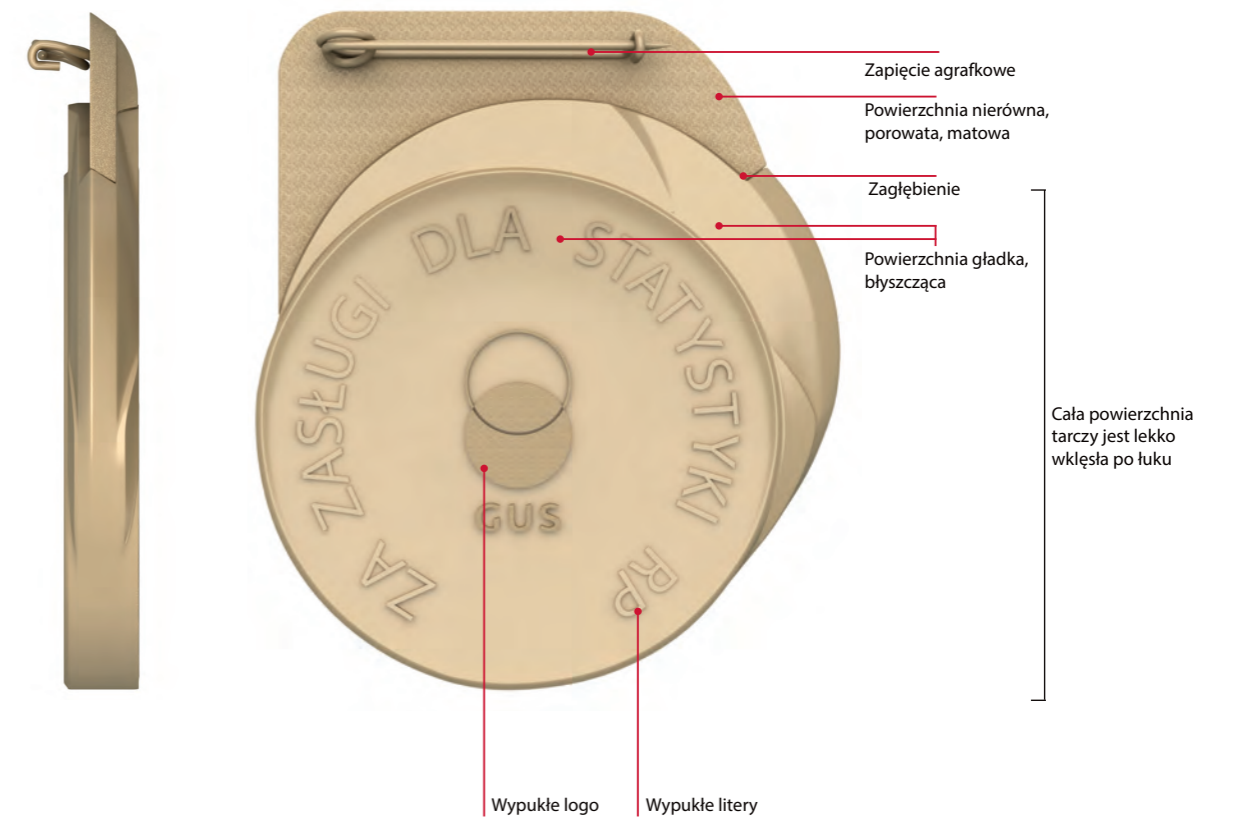
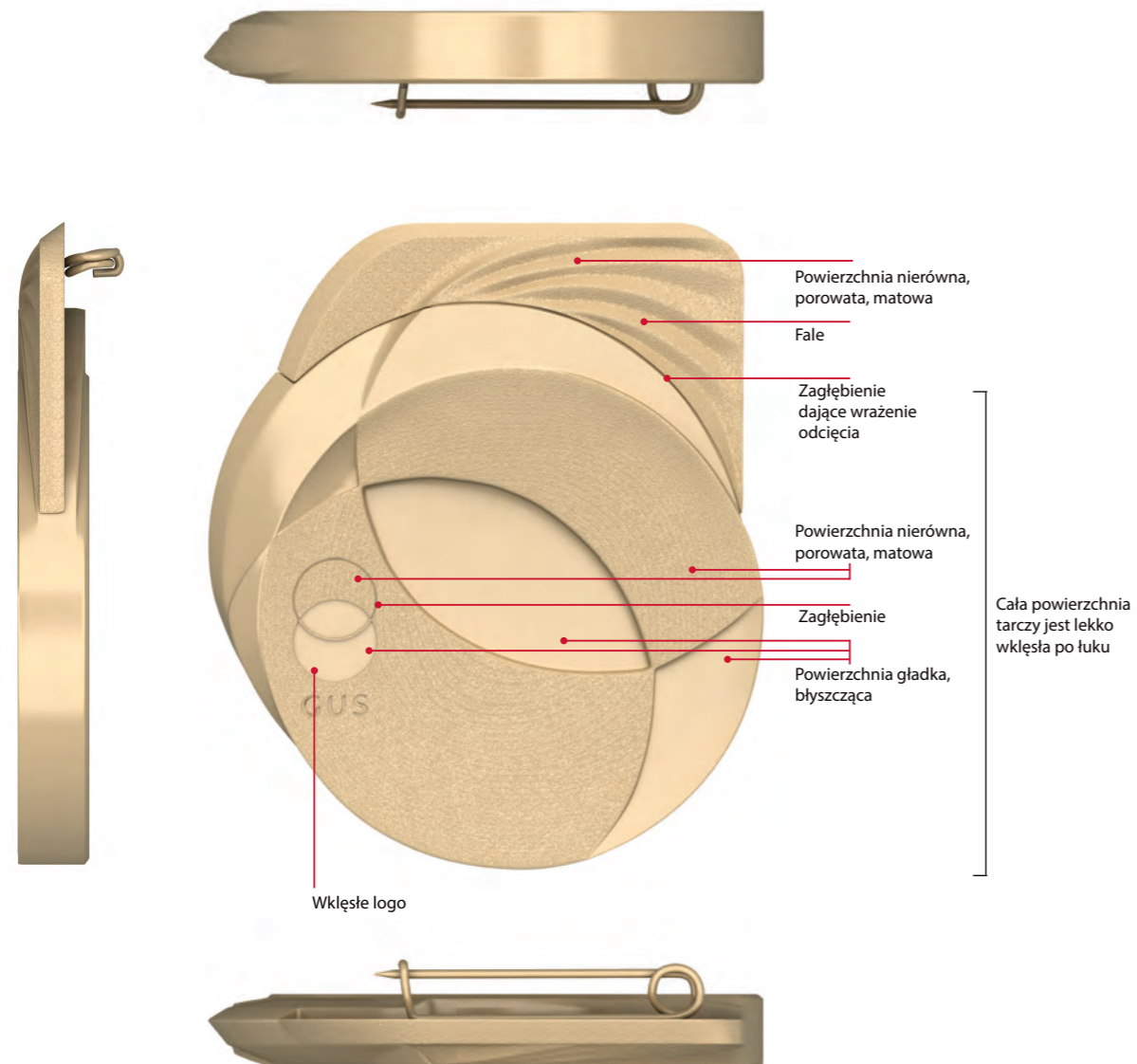
8.1.2. Odznaka honorowa za zasługi dla statystyki RP – rewers, skala 1:1



8.2.

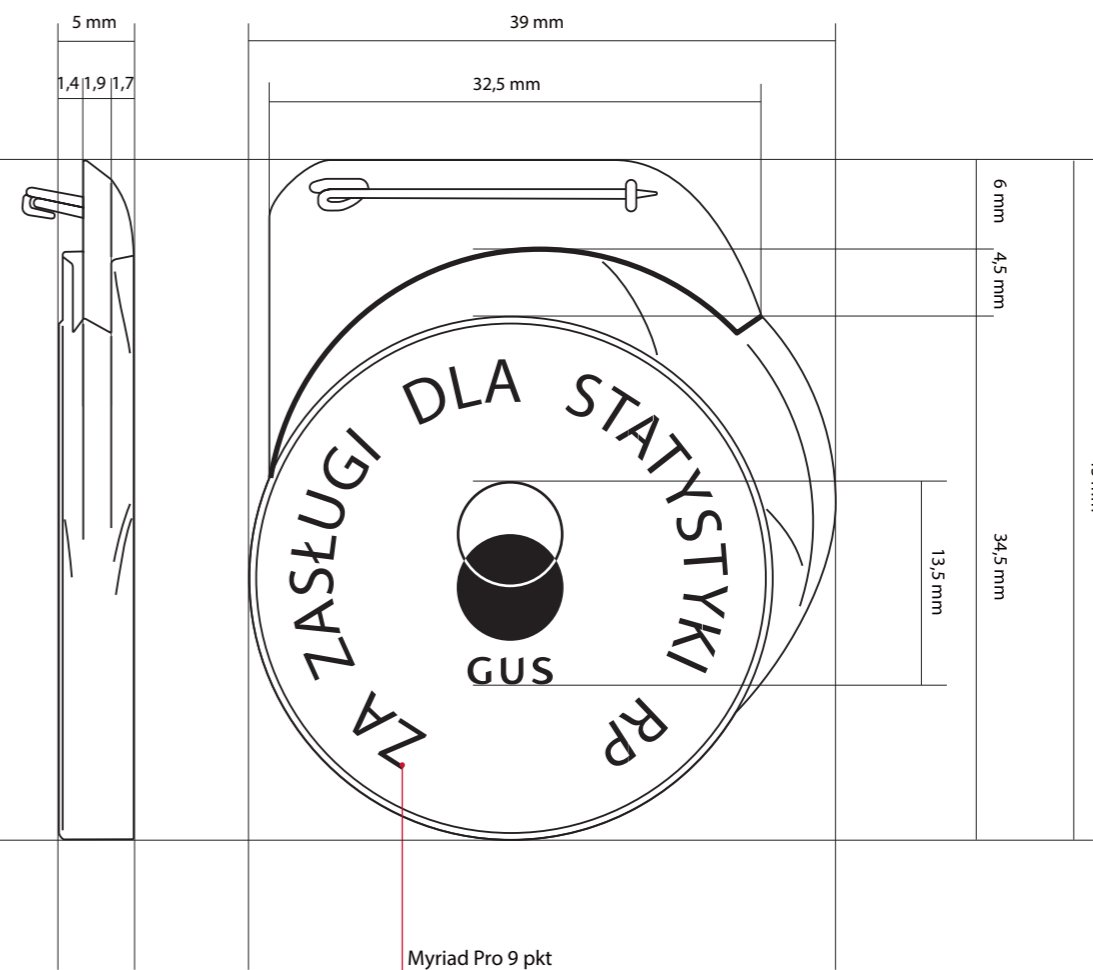
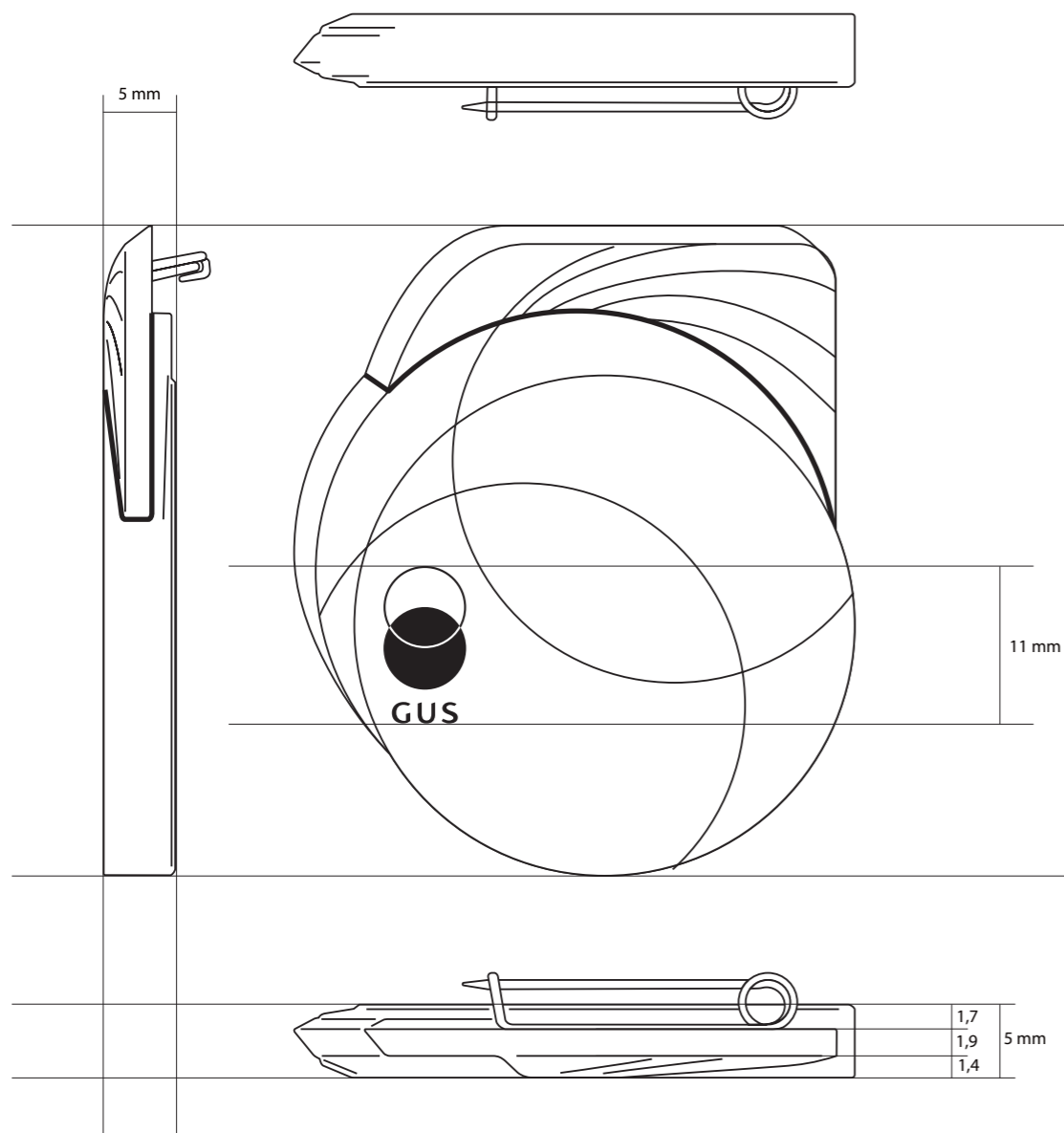
Układ i rozmieszczenie motywów na awersie i rewersie

8.2.1. Układ i rozmieszczenie elementów na awersie i rewersie – rzuty w skali 2:1



8.2.

8.2.2. Podstawowe wymiary – awers, rzuty w skali 2:1



8.3.

Wizualizacje odznaki

Wizualizacje odznaki umieszczone w Księdze Identyfikacji Wizualnej Statystyki Publicznej zostały przedstawione jedynie poglądowo w celu zaprezentowania formy.

[il.8.3.1.](#) / [il.8.3.2.](#) / [il.8.3.3.](#) / [il.8.3.4.](#)

Projekt został przygotowany w wersji 3D w formacie przestrzennego pliku .obj, który pozwala na import do programów graficznych 3D i wykonanie prototypu.

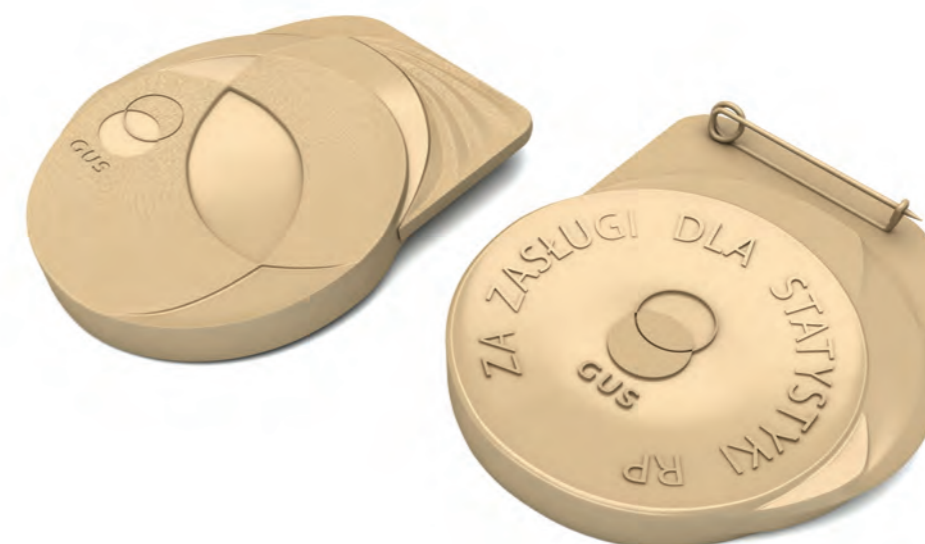
Na etapie przygotowania prototypu należy zwrócić uwagę na rzeczywisty wymiar odznaki, ponieważ przy imporcie program graficzny 3D może dokonać nieprawidłowego skalowania. Prawidłowa wysokość całkowita odznaki wynosi 45 mm.

Dopuszcza się niewielkie modyfikacje w celu dostosowania projektu do wybranej technologii produkcji odznaki.

8.3.1. Wizualizacja odznaki w etui

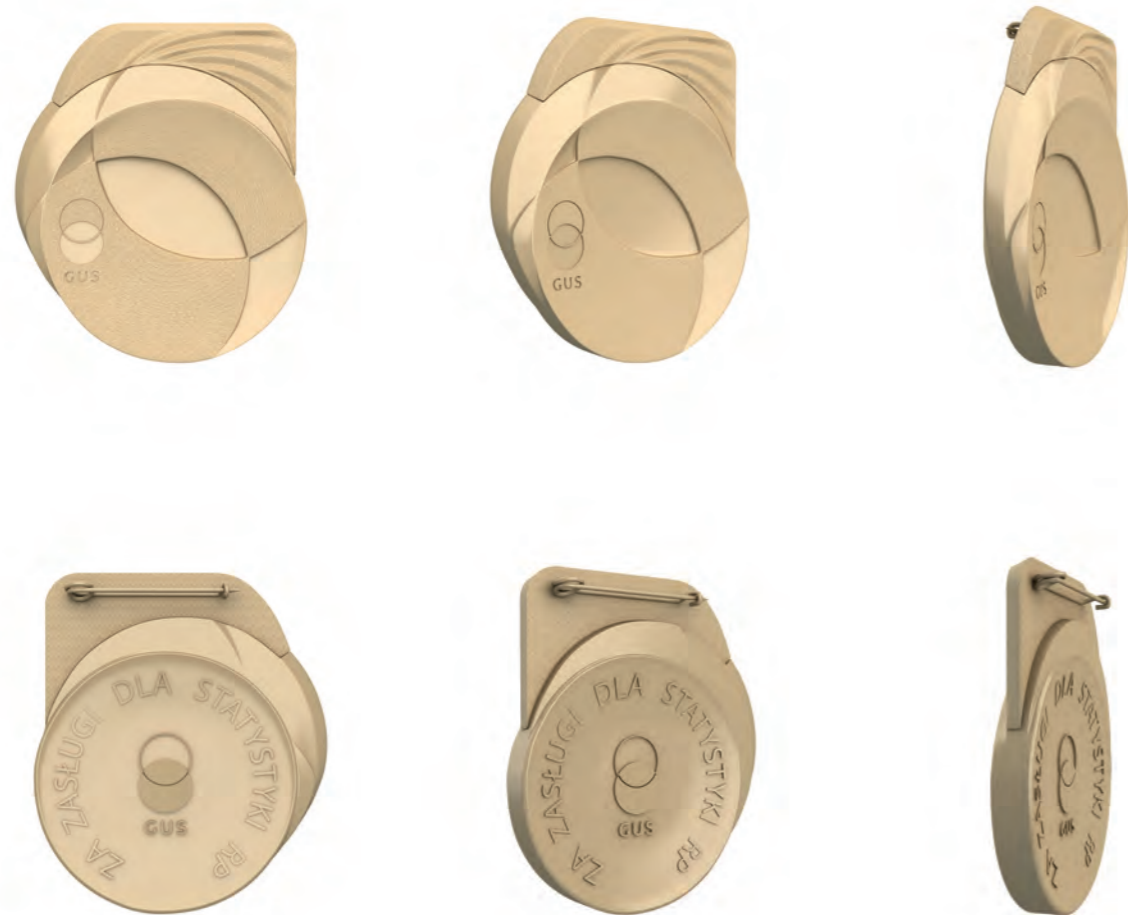


8.3.2. Wizualizacje odznaki – awers i rewers



8.3.

8.3.3. Wizualizacje odznaki – widok 3D



8.3.4. Wizualizacje odznaki – widok 3D



Wizualizacje etui na odznakę

Projekt etui na odznakę został przedstawiony jedynie w formie wizualizacji. [il.8.4.1.](#) / [il/8.4.2.](#) / [il.8.4.3.](#)

— Wskazania

Zaleca się, by futerał był wykonany z ciemnego drewna i zamykany na magnes. Powinien być dostosowany do wymiarów odznaki.

Wnętrze umożliwiające prezentację powinno być dopasowane do kształtu odznaki, z miejscem ułatwiającym wyjęcie jej z pudełka. Wieko należy wypełnić tak, by po zamknięciu etui nie było w środku wolnej przestrzeni i odznaka nie mogła się swobodnie przemieszczać.

Na zewnętrznej powierzchni etui, w centralnym punkcie, powinno znaleźć się grawerowane logo GUS w wersji pionowej.

8.4.1. Wizualizacje etui na odznakę



8.4.

8.4.2. Wizualizacja etui na odznakę



8.4.3. Wizualizacja etui na odznakę

